

MazDA AXELA

“Zoom-Zoom” …

それは英語で「ブー、ブー」という車の走行音をあらわす、子供言葉です。

誰でも、子供の頃は、動くことに対するあこがれがありました。

車のエンジン音が響くと、ドキドキする感じ。

カラダがビュンビュン流れる時の、快感。

めまいがするよううれしさ。

きっと、みんな知っていたはずです。

でも、大人になると、ちょっと忘れていたりする。

それを、マツダは忘れません。

それが、私たちの“Zoom-Zoom”の意味。

小さい時に知っていた、

ウズウズするような走る喜びを忘れていない皆様のために、

素晴らしいクルマを作り続けます、という

私たちの新しいブランド・パーソナリティのコア・エッセンスです。

運転する前に

アドバンストキー

●アドバンストキーの作動範囲（ドア、リヤゲート/トランクの施錠/解錠）

 の範囲で操作ができます。

セダン

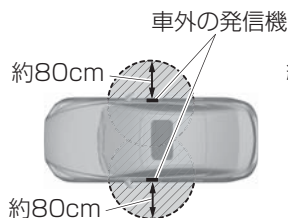

ハッチバック（施錠）

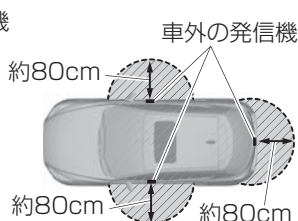

ハッチバック（解錠）

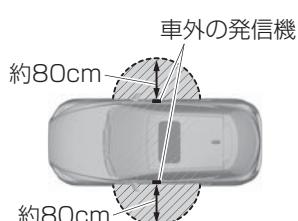

●ドア、リヤゲートの施錠/解錠

フロントドア

キーを携帯し、フロントドアのリクエストスイッチを押すと、すべてのドア、リヤゲート/トランクが施錠/解錠します。

リヤゲート（ハッチバック 施錠のみ）

キーを携帯し、リヤゲートのリクエストスイッチを押すと、すべてのドア、リヤゲートが施錠します。

フロントドア



リヤゲート（ハッチバック 施錠のみ）

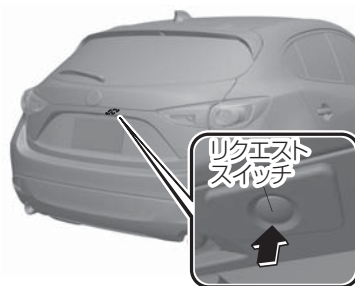

リクエストスイッチを押して施錠/解錠できます。

	施錠時	解錠時
非常点滅灯/ チャイム	1回作動	2回作動

シート、シートベルト、ハンドル、ミラーの調整

●シート

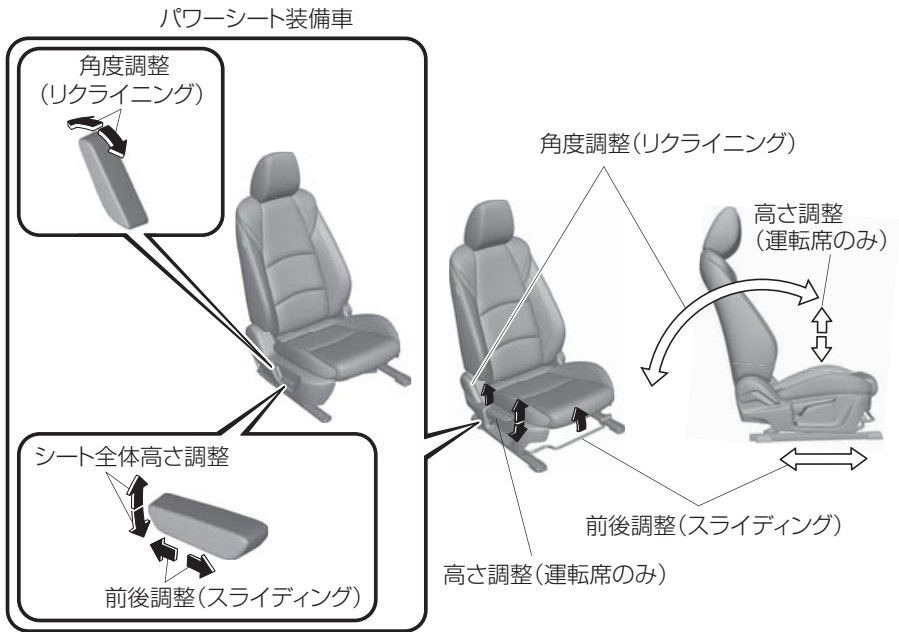

●シートベルト

フロントシート

ベルトが首、あご、顔などにあたらず、肩に十分かかるようにします。

上体を起こし、シートに深く腰かけます。

ベルトを腰骨のできるだけ低い位置に密着させます。

ベルトにねじれがないか確認します。

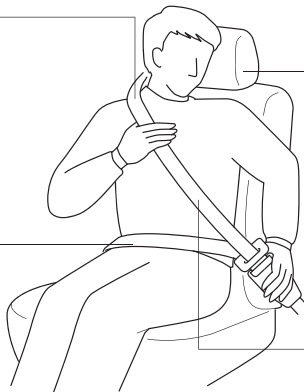

運転する前に

●ハンドル

レバーを下げて、ハンドルを適切な位置に調節し、調節後は、レバーを押し上げて固定します。

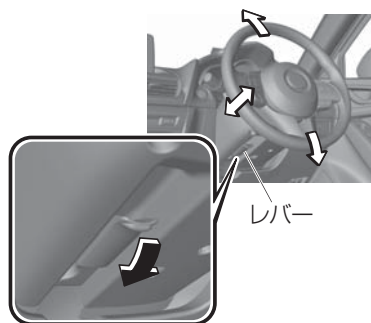

●ドアミラー

- 1 調節スイッチを運転席側 (R) または助手席側 (L) に回します。
- 2 調節スイッチを操作して、角度を調節します。

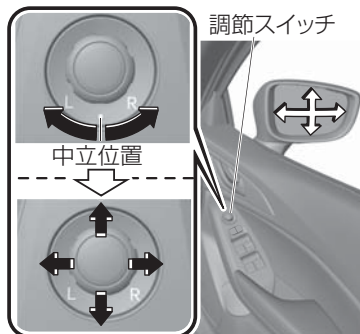

●ルームミラー

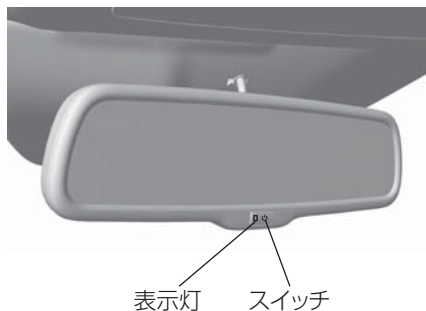

電源ポジションがONのとき、後続車からのヘッドランプの光を自動で軽減します。

スイッチを押す毎にON、OFFが切り替わります。スイッチがONのときは表示灯が点灯します。

電源ポジションがONのときチェンジレバー/セレクトレバーをRにいとると防眩機能は一時停止します。

ISOFIX対応チャイルドシート固定ロアアンカレッジ&トップテザーアンカレッジ

- リヤシートの左右席には、チャイルドシートを固定するためのロアアンカレッジとトップテザーアンカレッジが装備されています。
- お子さまの年齢や体の大きさに合ったお子さま専用シートを使用してください。選択の目安表は本文を参照してください。

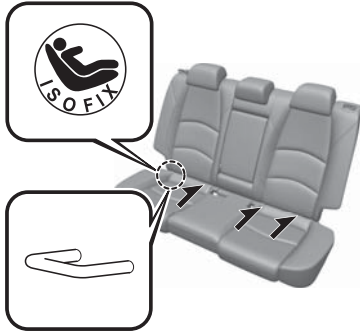

- 1 チャイルドシートとフロントシートが干渉しないようにフロントシートを調節します。
- 2 フロントおよびリヤシートが確実に固定されていることを確認します。
- 3 リヤシートクッションと背もたれのすき間を少し広げて、固定ロアアンカレッジの位置を確認します。



- 4 ヘッドレストを引き上げます。
- 5 チャイルドシートのコネクターを固定ロアアンカレッジに取り付けます。

- 6 チャイルドシートのテザーストラップをイラストのように通して、トップテザーアンカレッジにかけます。

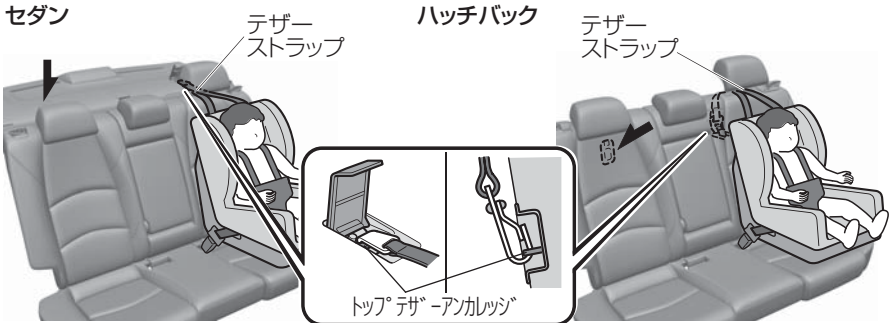

- 7 テザーストラップがたるまないように調節します。
- 8 チャイルドシートを前後左右にゆさぶり、確実に取り付けられていることを確認します。

運転する前に

窓ガラスの開閉

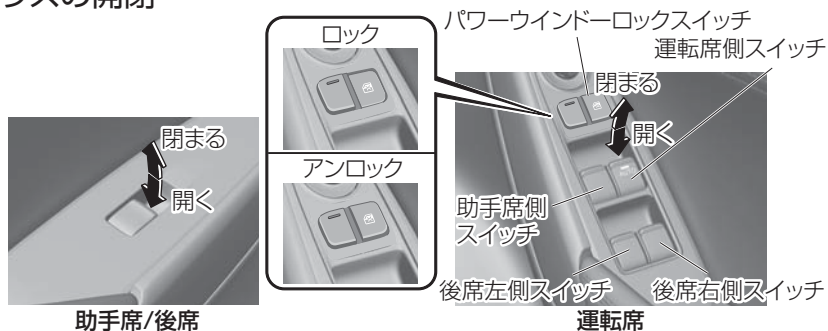

スイッチを押している間は開き、引き上げている間は閉まります。
助手席、後席の窓ガラスは運転席ドアにあるパワーウィンドーロックスイッチをアンロックの位置にしているとき開閉できます。

給油するとき

使用燃料	SKYACTIV-G 1.5、 SKYACTIV-G 2.0	無鉛レギュラーガソリン
	SKYACTIV-D 2.2	低硫黄軽油
タンク容量 (参考値)	2WD車	51L
	4WD車	48 L



1 運転席右下にあるフューエルリッドオープナーを引くとフューエルリッドが開きます。

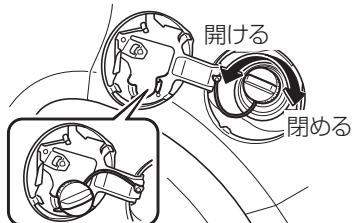

2 取りはずしたキャップはフューエルリッドの内側にかけます。
キャップを閉めるときは、カチッと1回音がするまで締め付けてください。

エンジンの始動と停止

●電源ポジション (エンジンスイッチ)

ブレーキペダルを踏まないでプッシュボタンスタートを押すごとにOFF、ACC、ONの順に電源ポジションが切り替わり、ONからもう一度、プッシュボタンスタートを押すとOFFへ戻ります。

電源ポジションの切り替わり

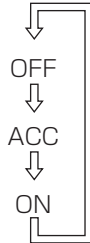

●エンジンをかけるとき

1. パーキングブレーキがかかっていることを確認します。
2. マニュアル車はチェンジレバーがニュートラル位置、オートマチック車はセレクトレバーがPの位置にあることを確認します。
3. キーを携帯していることを確認します。
4. 以下のペダルを踏みながら、プッシュボタンスタートを押してエンジンを始動させます。
オートマチック車: ブレーキペダル
マニュアル車: ブレーキペダル、クラッチペダル

運転するときに

i-stop

● i-stopとは

i-stop (アイ・ストップ) は、燃費向上・排気ガスの低減・アイドリング騒音低下のため、信号待ちや渋滞などで車両を停止させたとき、自動でエンジンを停止・再始動させる機能です。

i-stopは、エンジンが次の状態のとき機能します。

- (SKYACTIV-G 1.5, SKYACTIV-G 2.0)
エンジン暖機後
- (SKYACTIV-D 2.2)
エンジン冷間以外

● アイドリングストップ・再始動

マニュアル車

- 1 走行中にアイドリングストップする条件を満たすと、i-stop表示灯 (緑) が点灯します。
- 2 ブレーキペダル、次にクラッチペダルを踏み込んで、車両を完全に停車させます。
- 3 クラッチペダルを踏み込んだまま、チェンジレバーをニュートラルの位置にします。クラッチペダルから足を放したあと、アイドリングストップします。(i-stop表示灯 (緑) はアイドリングストップ中も点灯します。)
- 4 クラッチペダルを踏み込むと自動でエンジンが再始動し、i-stop表示灯 (緑) が消灯します。

オートマチック車

- 1 走行中にアイドリングストップする条件を満たすと、i-stop表示灯 (緑) が点灯します。
- 2 走行状態 (Rレンジ以外) からブレーキペダルを踏んで停車すると、アイドリングストップします。(i-stop表示灯 (緑) はアイドリングストップ中も点灯します。)
- 3 D/M (2速固定モードでない) レンジでブレーキペダルから足を放すと、自動でエンジンが再始動し、i-stop表示灯 (緑) が消灯します。

アイドリングストップ



再始動

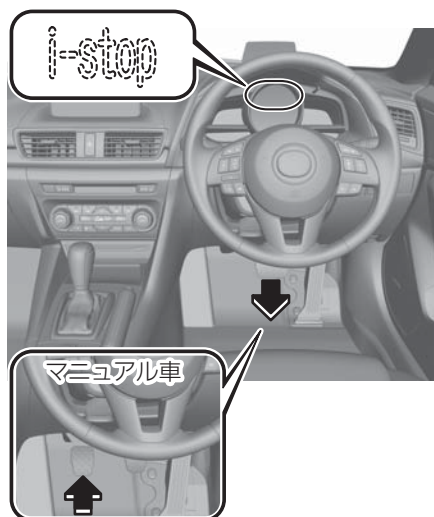

● i-stop表示灯/i-stop警告灯

i-stop表示灯 (緑)

i-stop

アイドリングストップ可能なとき、またはアイドリングストップ中に点灯します。

i-stop警告灯 (橙)

i-stop

電源ポジションをONにすると点灯し、エンジンをかけると消灯します。
i-stop OFFスイッチを押してシステムを解除すると点灯します。

● i-stop警告チャイム

アイドリングストップ中に運転席ドアを開けるとチャイムが鳴り、アイドリングストップ中であることをお知らせします。運転席ドアを閉めると鳴り止みます。

● i-stop OFFスイッチ



i-stopの解除

- スイッチをチャイムが鳴るまで押しつづけます。
- メーター内のi-stop警告灯 (橙) は点灯します。

i-stopの作動

- スイッチをチャイムが鳴るまで押しつづけます。
- メーター内のi-stop警告灯 (橙) は消灯します。

運転するときに

i-ELOOP

● i-ELOOPとは

今までの車は、ブレーキ操作やエンジンブレーキで減速する際には、発生する運動エネルギーを熱として捨てていました。この捨てていた運動エネルギーを利用して発電を行い、エアコンやオーディオなどの電装品の電源として活用することで燃料消費が低減できます。このシステムがi-ELOOP（減速エネルギー回生システム）です。

発電した電気を蓄えるための蓄電器には、大量の電気を瞬時に蓄え、すばやく取り出すことができるキャパシターを採用しています。

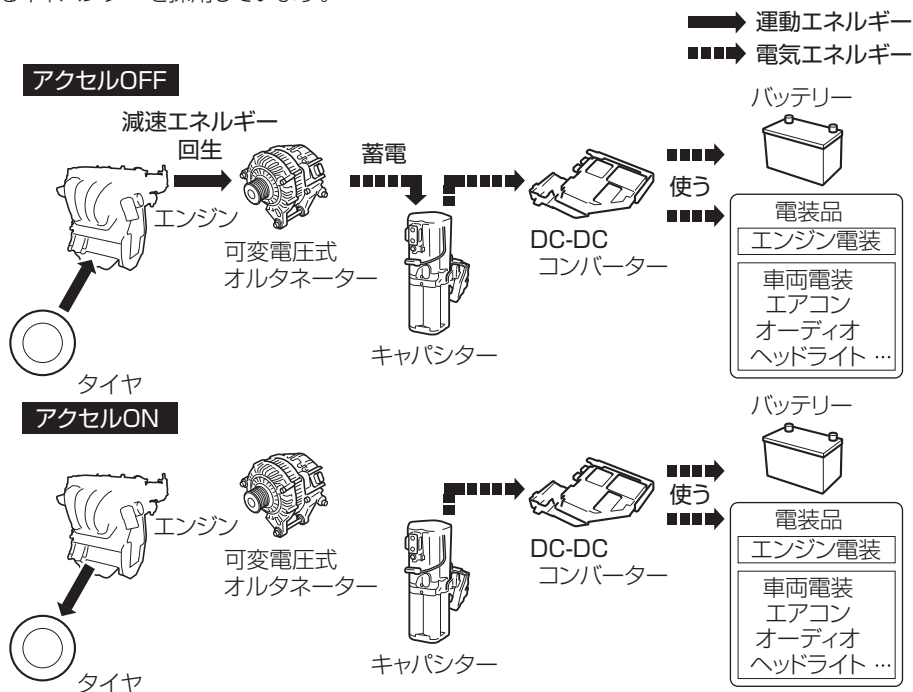

●状態表示

センターディスプレイにi-ELOOPのエネルギー回生状況を表示することができます。

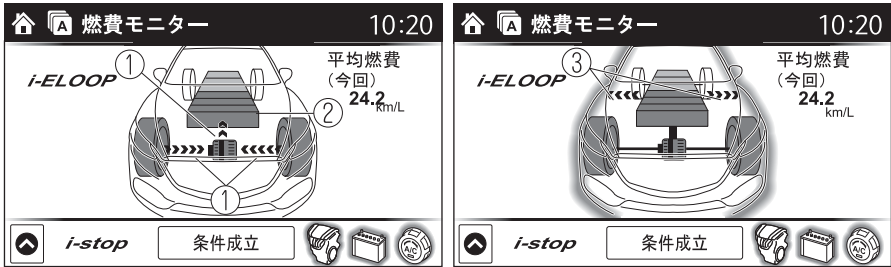

- ① 減速エネルギーを利用して発電した電気の量と、発電した電気が蓄電器に流れている状態を表示します。表示は発電量が増えると太くなります。
- ② 蓄電器に蓄えている電気の量を表示します。
- ③ 蓄電器に蓄えられた電気を電装品に供給している状態を表示します。(車全体が同時に発光します。)

●i-ELOOP表示灯

長期間お車を使用しなかった後などにエンジンを始動するとi-ELOOP表示灯が点滅することがあります。表示灯が消えるまでアイドリング状態で待機することをおすすめします。

i-ELOOP

i-ELOOP表示灯の点滅と同時にディスプレイでお知らせを表示します。

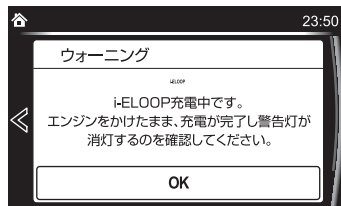

運転するときに

アクティブドライビング ディスプレイ

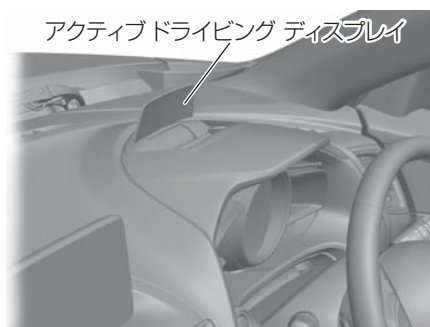

警告

**ディスプレイの明るさや位置の調節は必ず車両を停止した状態で行なう
走行中に調節すると、前方不注意で思わぬ事故につながるおそれがあります。**

ディーゼルパティキュレートフィルター (DPF)

ディーゼルパティキュレートフィルター (DPF) はディーゼルエンジンの排気ガスに含まれる粒子状物質のほとんどを捕集し除去するもので、排出ガス処理能力を向上させています。

DPFに堆積した粒子状物質が自動で除去される時、エンジンオイルに燃料が混ざり、油量が増えることがあります。油量がレベルゲージの×の位置を超えている場合はオイル交換をしてください。



インテリジェント・ドライブ・マスター (i-DM)

● i-DMとは

「i-DM」はマツダ車の「走る喜び」と「優れた環境安全性能」を十分に実感していただくためのドライビングサポートシステムです。乗員全員が車両との一体感を感じながら爽快なドライブを楽しめるようになる運転技量の習得/向上をサポートします。

● インテリジェント・ドライブ・マスター・ランプ

走行中の運転操作（アクセル、ブレーキ、ハンドル）の状態を診断し、ランプの色で運転者に運転操作の状況を知らせます。（コーチング機能）

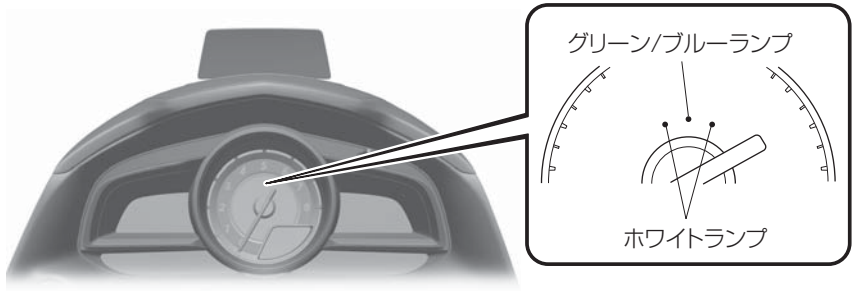

運転操作の状況は、次のように表示されます。

ランプの種類	内容
グリーンランプ	やさしい運転を示します。ゆっくりとした運転操作で、乗員の体の揺れが小さく、安定した走行で燃費の良い運転です。
ブルーランプ	しなやかな運転を示します。特に以下の走行タイプのような運転者にとって爽快で気持ちの良い運転です。 走行タイプ1 適度な加速度変化がありながら、なめらかな運転操作で車と乗員が一体となって動く、安定した走行です。 走行タイプ2 加速および旋回を継続しているときに、加速度を一定に維持しており、乗員の体の揺れが小さく、安定した走行です。
ホワイトランプ	体が揺れる運転を示します。やや急な運転操作により、乗員の体の揺れが大きく、不安定な走行で燃費のあまり良くない運転です。

運転するときに

● i-DM表示

運転の評価をスコア（点数）で表示します。スコアに応じてステージが決まります。ステージは1stステージから3rdステージまであり、ステージが上がるとスコアの診断が厳しくなります。運転技量が上がリ、現在のステージでアベレージスコアを高く保てるようになると、次のステージへ上がります。逆に、低いアベレージスコアが続くとステージが下がります。

センターディスプレイ非装備車

運転終了後、電源ポジションをONからOFFにしたとき、現在のステージ、今回のスコア（現在の評価値）とアベレージスコア（過去10回のスコアの平均値）を表示します。

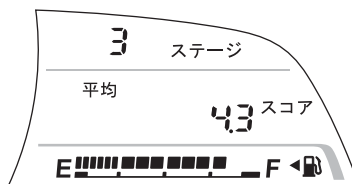

センターディスプレイ装備車

インテリジェントドライブ・マスター (i-DM) の情報をセンターディスプレイに表示します。表示にはシンプルモードとトレーニングモードの2種類あります。

(シンプルモード)

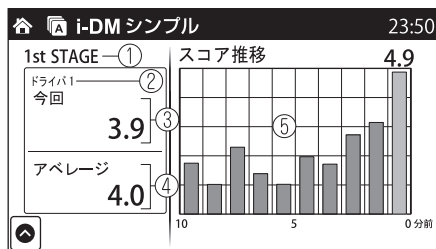

(トレーニングモード)

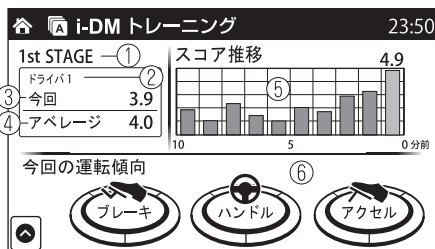

- ① 現在のステージを表示します。
- ② ドライバ名を表示します。
- ③ 今回のスコアを表示します。
- ④ アベレージスコアを表示します。
- ⑤ スコアの推移を棒グラフで表示します。各グラフは1分間のスコアを示し、過去10分間の記録を表示します。最新のグラフは右側にハイライト表示されます。信号待ちや一定速走行など運転操作が無かった場合はゼロのグラフが表示されます。
- ⑥ 今回の運転操作傾向を表示します。ブレーキ、ハンドル、アクセルの操作それぞれを表示します。白のゲージはやや急な運転の多さを示し、青のゲージはしなやかな運転の多さを示します。

警告灯/表示灯配置図 (警告灯/表示灯の位置や種類はグレードによって異なります。)

メーター内にマスター警告灯が点灯したとき、センターディスプレイ装備車は、センターディスプレイで点灯理由を確認できます。

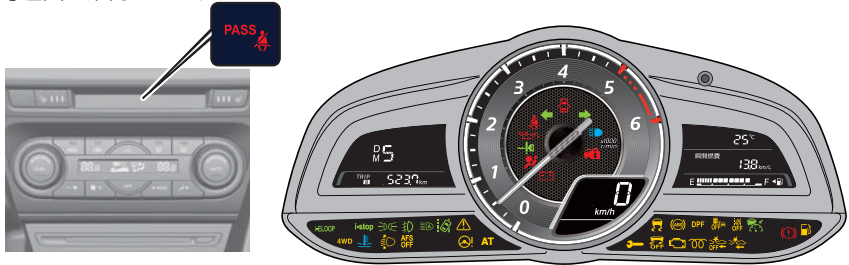

	マスター警告灯		スマートブレーキサポート/スマートシティブレーキサポート (SBS/SCBS) 警告灯 (橙)
	ブレーキ警告灯		スマートブレーキサポート/スマートシティブレーキサポート (SBS/SCBS) 表示灯 (赤)
	ABS警告灯		ハイビームコントロールシステム (HBC) 警告灯 (橙)
	充電警告灯		ハイビームコントロールシステム (HBC) 表示灯 (緑)
	オイル警告灯		マツダレーダークルーズコントロール (MRCC) 警告灯 (橙)
	エンジン警告灯		マツダレーダークルーズコントロール (MRCC) 表示灯 (緑)
	高水温警告灯 (赤)		ブラインドスポットモニタリング (BSM) OFF表示灯
	低水温表示灯 (青)		クルーズメイン表示灯 (橙)
	i-stop警告灯 (橙)		クルーズコントロール表示灯 (緑)
	i-stop表示灯 (緑)		TCS/DSC作動表示灯
	オートマチックトランスミッション警告灯		DSC OFF表示灯
	車線逸脱警報システム (LDWS) 警告灯		AFS OFF表示灯
	車両逸脱警報システム (LDWS) OFF表示灯		スマートブレーキサポート/スマートシティブレーキサポート (SBS/SCBS) OFF表示灯
	4WD警告灯		予熱表示灯
	レンチ表示灯		DPF表示灯
	ヘッドランプオートレベリング警告灯		i-ELOOP表示灯
	電動パワーステアリング警告灯		セレクタレバー位置表示灯
	エアバッグ警告灯/ プリテンショナー警告灯		ヘッドランプ上向き表示灯
	燃料残量警告灯		方向指示/非常点滅表示灯
	シートベルト警告灯		セキュリティ表示灯
	PASS		車幅灯表示灯
	半ドア警告灯		フォグランプ表示灯
	KEY警告灯 (赤)		
	KEY表示灯 (緑)		

運転するときに

オートマチックトランスミッション

●セレクトレバーの操作

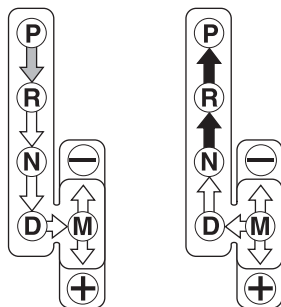

レバー操作	
→	ブレーキペダルを踏んだまま、セレクトレバーボタンを押して操作します。
→	セレクトレバーボタンを押さずそのまま操作します。
→	セレクトレバーボタンを押して操作します。

スイッチの使いかた

●ヘッドランプ/方向指示器

ヘッドランプ



方向指示器



●ワイパー/ウォッシャー

フロントワイパー

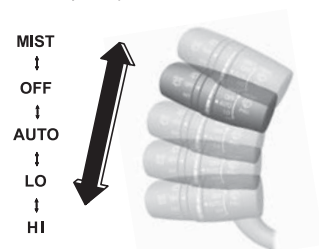

フロントウォッシャー

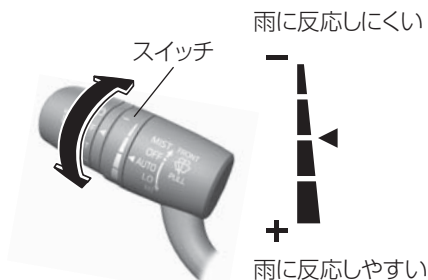

レバーをAUTOの位置にしているとき、レインセンサーが雨を感知すると、雨量に応じて、ワイパーが自動で作動します。スイッチをまわすと、雨に反応する感度を調節できます。

i-ACTIVSENSE

● i-ACTIVSENSEとは

i-ACTIVSENSE (アイ・アクティブセンス) とは、フォワードセンシングカメラ (FSC) やレーダーセンサーなどの検知システムを利用したマツダの先進安全・運転支援システムの総称です。これらのシステムは、アクティブセーフティ技術とプリクラッシュセーフティ技術で構成されています。

これらのシステムはあくまで、ドライバーの安全運転を前提としたシステムであり、運転負荷や事故被害の軽減を目的としています。したがって、各機能には限界がありますので過信せず、安全運転を心がけてください。

アクティブセーフティ技術とは

アクティブセーフティ技術とは、安全・安心な運転を支援し、事故を未然に防止する技術です。

認知支援システム

夜間視界

- ・アダプティブフロントライティングシステム (AFS)
- ・ハイビームコントロールシステム (HBC)

左右側面・後側方認知

- ・車線逸脱警報システム (LDWS)
- ・ブラインドスポットモニタリング (BSM)

車間認知

- ・車間認知支援システム (DRSS)

駐車場発進時後方認知

- ・リアクロストラフィックアラート (RCTA)

運転支援システム

車間距離

- ・マツダレーダークルーズコントロール (MRCC)

プリクラッシュセーフティ技術とは

プリクラッシュセーフティ技術とは、事故が避けづらい状況での衝突回避、避けられず衝突した際の被害低減を図る技術です。

低速度域衝突被害軽減

- ・スマートシティブレーキサポート (SCBS)
- ・AT誤発進抑制制御

中・高速度域衝突被害軽減

- ・スマートブレーキサポート (SBS)

運転するときに

●マツダレーダークルーズコントロール (MRCC) とは

マツダレーダークルーズコントロール (MRCC) は、レーダーセンサー (フロント) が前方車を検知することで、ドライバーがアクセルペダルやブレーキペダルを踏まなくても、約30 km/h~100 km/hの設定した速度での定速走行や、前方車との車間距離を車速に応じて一定に保つ追従走行ができるシステムです。

また、追従走行時に前方車が急ブレーキをかけたときなど、前方車に接近したときは、警報音と同時にディスプレイに警告を表示し、車間距離を十分確保するようお知らせします。

マツダレーダークルーズコントロール (MRCC) は高速道路、加速/減速の繰返しが少ない自動車専用道路などで使用してください。

警告

マツダレーダークルーズコントロール (MRCC) を過信しない。

マツダレーダークルーズコントロール (MRCC) は、天候状況、道路状況等によっては前方車の検知に限界があります。

また、前方車が急ブレーキをかけたときや他車が割り込んだときなどは十分な減速ができず、前方車に接近するなどして思わぬ事故につながる可能性があります。周囲の安全を確認し、前後を走行する車両との車間距離を十分確保して下さい。

思わぬ事故につながるおそれがあるため、次のような場所では使用しない。

- ・急カーブ、交通量の多い道路、頻繁に加減速を繰り返す道路
- ・高速道路のインターチェンジ、サービスエリアの進入時
- ・凍結路や積雪路など滑りやすい路面
- ・長い下り坂

知識

次のようなときは、マツダレーダークルーズコントロール (MRCC) が一時的に解除され、メーター内のマルチインフォメーションディスプレイまたは、アクティブ ドライビング ディスプレイにキャンセル表示が表示され、同時にMRCC表示灯(緑)が消灯します。

- ・CANCELスイッチを押したときまたは、ブレーキペダルを踏んだとき
- ・パーキングブレーキがかかったとき
- ・シフトレバーがP、N、Rになったとき (マニュアル車はRのみ)
- ・車速が25km/h以下になったとき
- ・DSC、スマートブレーキサポート (SBS)、スマートシティーブレーキサポート (SCBS) の何れかが作動したとき
- ・システム異常が発見されたとき

雨・霧・雪など天候が悪いときやラジエーターグリルの前面が汚れたときもマツダレーダークルーズコントロール (MRCC) が解除される場合があります。

その他、詳細は本文に記載しています。

- マツダレーダークルーズコントロール (MRCC) ディスプレイ表示
マツダレーダークルーズコントロール(MRCC) の設定状況および作動状態をアクティブドライビングディスプレイでお知らせします。

アクティブドライビング ディスプレイ装備車

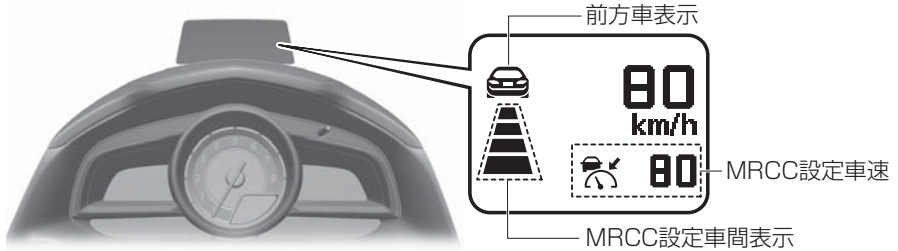

● 設定するとき

ONスイッチを押すと速度の設定や追従走行時の車間距離の設定ができる状態になり、マツダレーダークルーズコントロール (MRCC) ディスプレイ表示がアクティブドライビングディスプレイに表示されます。

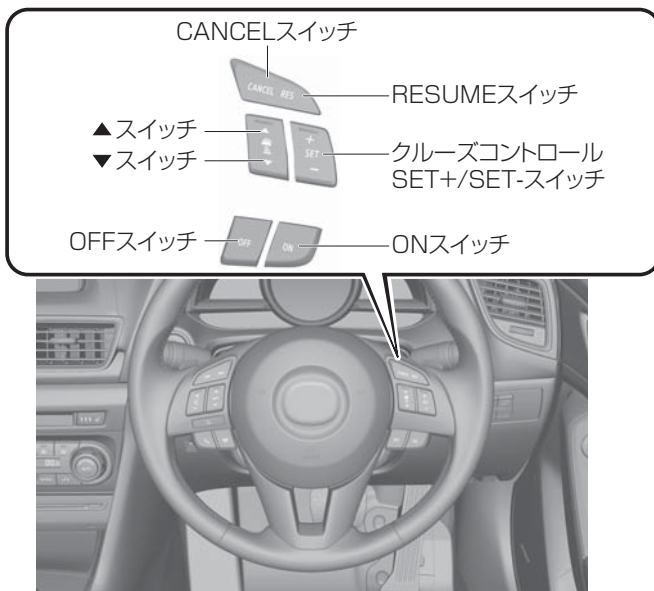

運転するときに









速度を設定するとき

- 1 アクセルペダルの操作で設定したい速度に調節します。
- 2 SET+またはSET-スイッチを押すと定速走行をはじめます。ディスプレイに設定速度が表示され、車間表示の白線表示が白色の塗りつぶし表示に変わります。同時にマツダレーダークルーズコントロール (MRCC) 表示灯 (緑) が点灯し、チャイムが一回鳴ります。

走行状態	定速走行時	追従走行時
ディスプレイ表示	 80 km/h  80	 80 km/h  80

追従走行時の車間距離を設定するとき

▲スイッチを押すことにより車間距離を短く設定します。▼スイッチを押すことにより車間距離を長く設定します。車間距離は長、中、短、極短の4段階で設定できます。

車間距離の目安 (約80 km/h走行時)	長 (約50 m)	中 (約40 m)	短 (約30 m)	極短 (約25 m)
ディスプレイ表示	 80 km/h  80	 80 km/h  80	 80 km/h  80	 80 km/h  80

設定速度を変更するとき

スイッチで加速/減速するとき

SET+スイッチまたはSET-スイッチを押したまま、設定車速を変更すると10 km/hずつ調整することができます。

またSET+スイッチまたはSET-スイッチを押してすぐに手を離すと、設定速度を5 km/hずつ調節することができます。

アクセルペダルで加速するとき

アクセルペダルを踏み、希望の速度になったところでSET+スイッチまたはSET-スイッチを押して手を離します。スイッチを操作しなければ、アクセルペダルから足を離すと、もとの設定速度にもどります。

● 接近警報

追従走行時に前方車が急制動を行ったときなど前方車に接近したときは、警報音が「ピピピピピ…」と鳴り続け、アクティブドライビング ディスプレイにブレーキ警告が表示されます。周囲の安全を確認してブレーキペダルを踏むなど、前方車との車間距離を十分に確保してください。また、後続車との車間距離も確保してください。

ブレーキ！

運転するときに

●スマートブレーキサポート (SBS) とは

車速が15km/h以上でレーダーセンサー (フロント) が前方車や障害物へ衝突する可能性があるときに、アクティブドライビング ディスプレイへの警告表示、および警報音により衝突の危険性を知らせます。さらに衝突を回避できないと判断したときには、自動ブレーキ制御を行うことで衝突時の被害を軽減します。

警告

スマートブレーキサポート (SBS) を過信しない。

スマートブレーキサポート (SBS) は衝突時の被害を軽減するシステムであり、対象物、天候状況、道路状況等によっては対象物の検知に限界があります。周囲の安全を確認し、前後を走行する車両との車間距離を十分確保して下さい。

知識

次のような時は、スマートブレーキサポート (SBS) が作動しないときがあります。

- ・前方車や障害物と部分的な接触の可能性があるとき
- ・前方車と同程度の速度で走行しているとき
- ・ブレーキペダル、ハンドル、セレクトレバー、ウインカーを操作しているとき

その他、詳細は本文に記載しています。

システム作動対象は4輪車両ですが、次のような検知対象物は、レーダーセンサー (フロント) が障害物と判断し、スマートブレーキサポート (SBS) が作動する場合があります。

- ・カーブ入り口に路側物があるとき (ガードレール、雪壁等も含む)
- ・コーナを曲がるときやカーブですれ違うときに対向車両があるとき
- ・狭い鉄橋、低いゲートやトンネル、狭いゲート、地下駐車場の入口を通過するとき
- ・路面上に金属物、段差または突起物があるとき
- ・バイク、自転車等の2輪車、歩行者、立ち木など

その他、詳細は本文に記載しています。

●衝突警報

前方車や障害物と衝突する可能性がある場合、警報音が「ピピピピピ・・・」と鳴り続け、アクティブドライビング ディスプレイに警報が表示されます。

ブレーキ!

●スマートシティブレーキサポート (SCBS) とは

スマートシティブレーキサポート (SCBS) は、前方車をレーザーセンサー (フロント) が検知し、衝突を回避できないと判断したときに、ブレーキ制御を行なう装置で、衝突時の被害を軽減します。自転車と前方車との相対速度が約15km/hより低いときは、衝突を回避できる場合があります。

警告

システムを過信しない。

- ・スマートシティブレーキサポート (SCBS) は、前方車 (4輪車両) に対して作動するシステムです。2輪車や歩行者に対しては作動保障しません。

サスペンションを改造しない。

- ・車高や車の傾きが変わると前方車や障害物を正しく検知できないため、スマートシティブレーキサポート (SCBS) が正常に作動しなくなったり、誤って作動し、重大な事故につながるおそれがあります。

知識

スマートシティブレーキサポート (SCBS) は近赤外線レーザー光を照射し、前方車のリフレクター (反射板) からの反射を測定して前方車を検知しています。

そのため、次のようなときは、スマートシティブレーキサポート (SCBS) が作動しない場合があります。

- ・荷台の低いトラック、極端に車高の低い/高い車両、キャリアカーなど、特殊な形状をした車両
- ・雨・霧・雪など天候が悪いとき
- ・ウィンドウウォッシャー使用中や降雨時にワイパーを使用していないとき
- ・フロントガラスが汚れているとき
- ・ハンドルをいっぱいまでまわした状態や、アクセルを踏み込んだ状態で、前方車に接近しているとき

その他詳細は本文に記載しています。

運転するときに

●AT誤発進抑制制御とは

AT誤発進抑制制御は車両が徐行中（約10 km/h 以下）や停車時、前方に車や壁などの障害物があるにも関わらず、必要以上にアクセルペダルが踏み込まれた（アクセルペダルを踏み間違えたと判断した）ときに、エンジン出力を抑制することで、衝突時の被害を軽減します。システム作動中は、アクティブ ドライビング ディスプレイに作動中をお知らせすると同時に、警報音で運転者に警告します。

知識

- ・ 次のような障害物はAT誤発進抑制制御が作動しない場合があります。
 - ・ 障害物の高さが低いとき（低い壁、低いガードレール、トレーラーなどの後部）
 - ・ 障害物が小さい、細い、汚れている、黒いの何れかのとき
 - ・ 障害物が自車の中心から外れた位置にあるとき
 - ・ フェンス、ガラスなどレーザーが透過（通過）する障害物
 - ・ 荷台の低いトラック、極端に車高の低い車両や車高の高い車両、キャリアカーなど、特殊な形状をした車両

その他詳細は本文に記載しています。

- ・ 雨・霧・雪など天候が悪いときは、AT誤発進抑制制御が正常に作動しない場合があります。その他詳細は本文に記載しています。

- ・ 次のようなときは、レーザーセンサー（フロント）が障害物と判断し、AT誤発進抑制制御が作動する場合があります。

- ・ 道路沿いの草木、垣根、車両、壁、フェンスを感知しているとき
- ・ 草の生い茂ったオフロードなど悪路を走行するとき

その他詳細は本文に記載しています。

快適装備の使いかた

フルオートエアコン

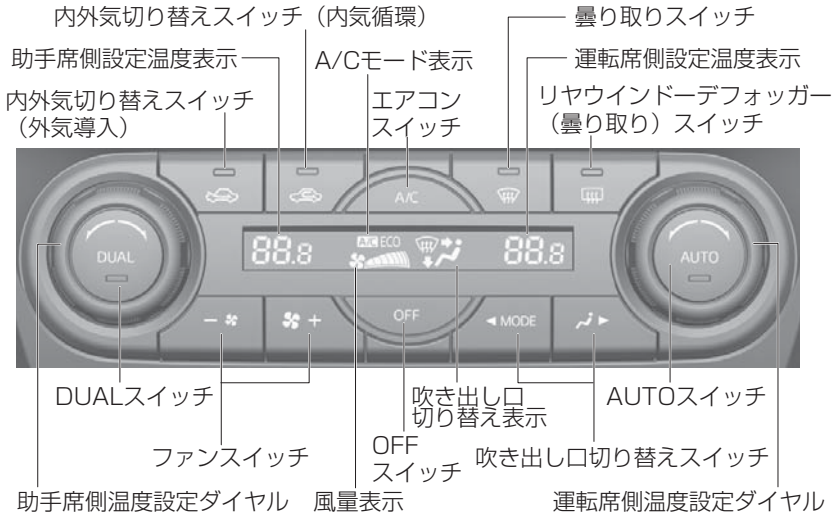

● 通常の使いかた

- 1 AUTOスイッチを押します。吹き出し口、内外気切り替え、吹き出し風量が自動的に調整されます。
- 2 温度設定ダイヤルを操作して希望温度にあわせます。
運転席と助手席の設定温度を独立して調節するときは、DUALスイッチを押す、または助手席側温度設定ダイヤルをまわして独立モードにします。
- 3 作動を停止したいときは、OFFスイッチを押します。

● 吹き出し口の選択

上半身に送風するとき



上半身、足元に送風するとき

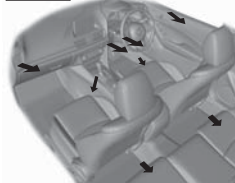

主に足元に送風するとき

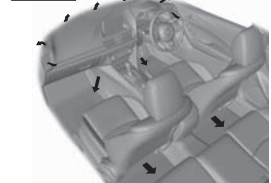

足元への送風とガラスの曇りを取るとき



ガラスの曇りを取るとき



お手入れのしかた

エンジンオイル点検、補充

エンジンオイルがレベルゲージのXの位置を超えている場合はオイル交換をしてください。エンジンオイルの量を点検するときは、オイルレベルゲージをひねらずまっすぐに抜いてください。また、オイルレベルゲージを差すときは、必ずオイルレベルゲージのXマークを車両前方に向けてひねらずまっすぐ差し込んでください。

レベルゲージ

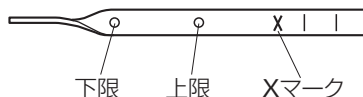

オイル交換後は、マツダ販売店などの整備工場で記憶値の初期化（オイルデータリセット）を行なうか、次の手順で記憶値の初期化を行なってください。コンピューターの記憶値を初期化しなかった場合、レンチ表示灯またはオイル警告灯が点灯することがあります。

知識

記憶値の初期化（オイルデータリセット）は次の手順でも行なうことができます。

1. 電源ポジションをOFFにします。
2. オド/トリップ切り替えボタンを押したまま、電源ポジションをONにし、マスター警告灯  が点滅するまで、オド/トリップ切り替えボタンを約5秒間押し続けます。

オド/トリップ切り替えボタン

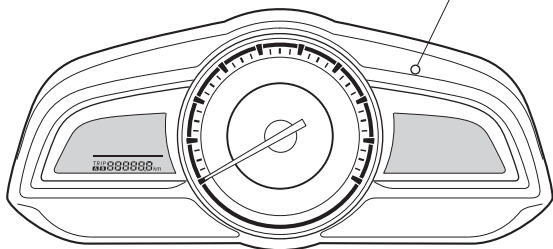

3. マスター警告灯  が数秒間点滅したら、初期化は完了です。

日常点検

日常点検はお客様自身で実施可能な項目となっておりますので、長距離走行前や洗車時、給油時などを目安に実施してください。

「日常点検整備のしかた」については別冊のメンテナンスノートに記載しています。点検の結果は別冊のメンテナンスノート内「メンテナンスレコード」に記入してください。

● エンジンルームをのぞいて

- ・ エンジンオイルの量
- ・ 冷却水の量
- ・ ウォッシャー液の量
- ・ ブレーキ液の量
- ・ バッテリー液の量

● 全体を見まわして

- ・ ウォッシャー液の噴射状態
- ・ ワイパーの払拭状態
- ・ 灯火装置および方向指示器の点灯または点滅具合、汚れ、破損
- ・ タイヤの空気圧、き裂、損傷、異常磨耗、溝の深さなど

● 運転席にすわって

- ・ ブレーキペダルの踏みしろ（踏み込んだときの床板とのすき間）
- ・ ブレーキの効き
- ・ パーキングブレーキの引きしろ
- ・ エンジンのかかり具合、異音
- ・ エンジンの低速および加速の状態

ランプ類、電気装置が作動しない

ランプ類が点灯しないときや電気装置が作動しないときは、ヒューズ切れや電球切れが考えられます。

まずヒューズを点検し、必要に応じて交換してください。

MEMO

MEMO

MEMO

MEMO

MEMO

目次

イラスト目次	2 ページ
詳細目次	8 ページ

1 運転する前に	13 ページ
-----------------	--------

運転する前に必要な操作と取り扱い

運転する
前に

2 運転するときに	101 ページ
------------------	---------

運転するときに必要な操作と取り扱い

運転する
ときに

3 快適装備の使いかた	269 ページ
--------------------	---------

ドライブをより快適にする装備の操作と取り扱い

快適装備の
使いかた

4 お手入れのしかた	403 ページ
-------------------	---------

手入れの方法、真冬の取り扱いなど

お手入れの
しかた

5 トラブルが起きたら	459 ページ
--------------------	---------

車が故障したとき、事故にあったときの処置

トラブルが
起きたら

車両スペック	510 ページ
--------	---------

車両
スペック

さくいん	534 ページ
------	---------

さく
いん

イラスト目次

ハンドルまわり

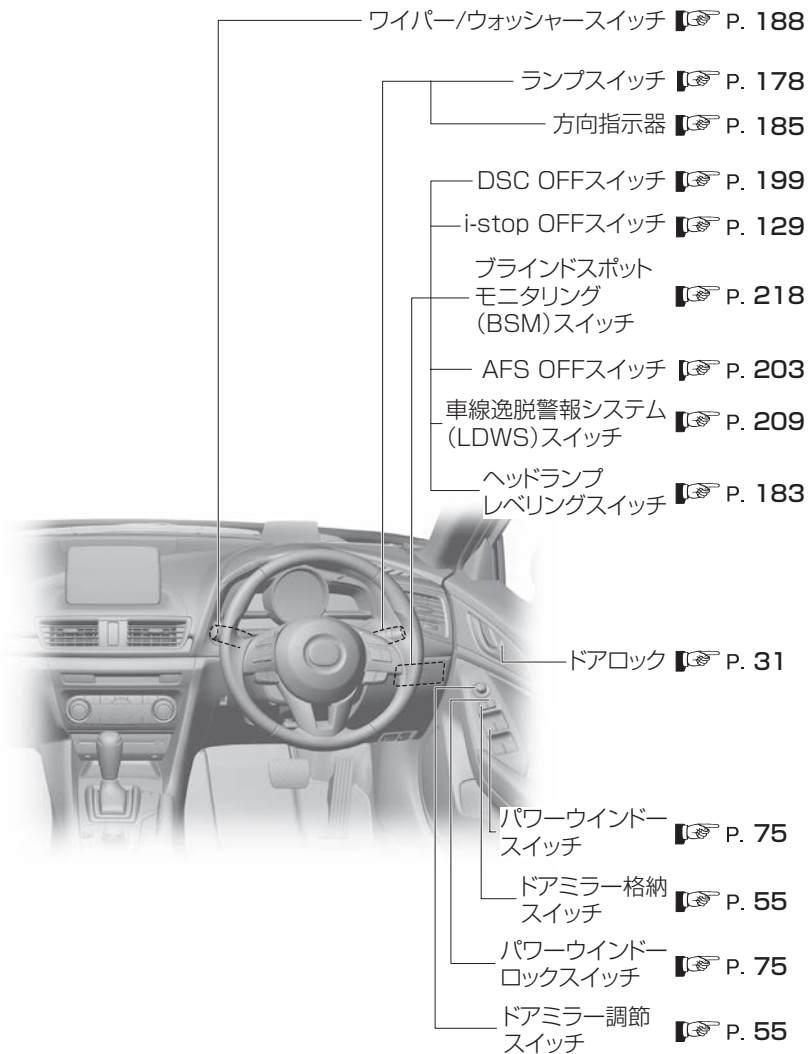

グレードや仕様などにより、取り付け位置および装備が異なります。

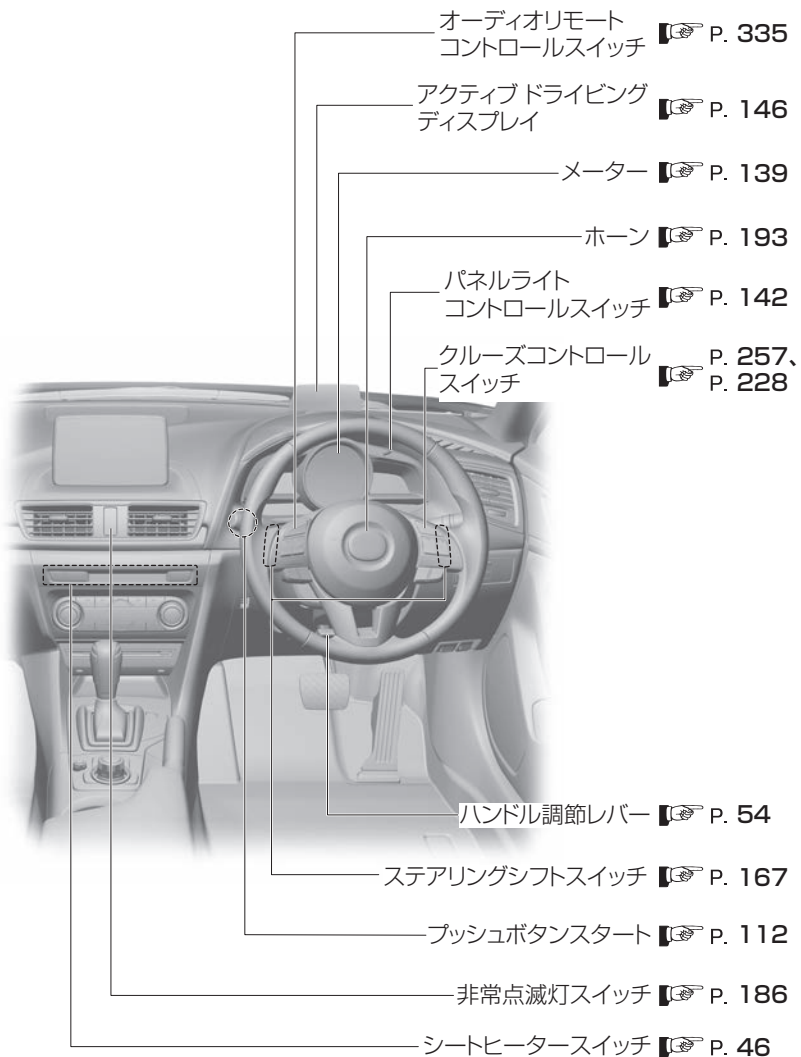

グレードや仕様などにより、取り付け位置および装備が異なります。

イラスト目次

運転席まわり

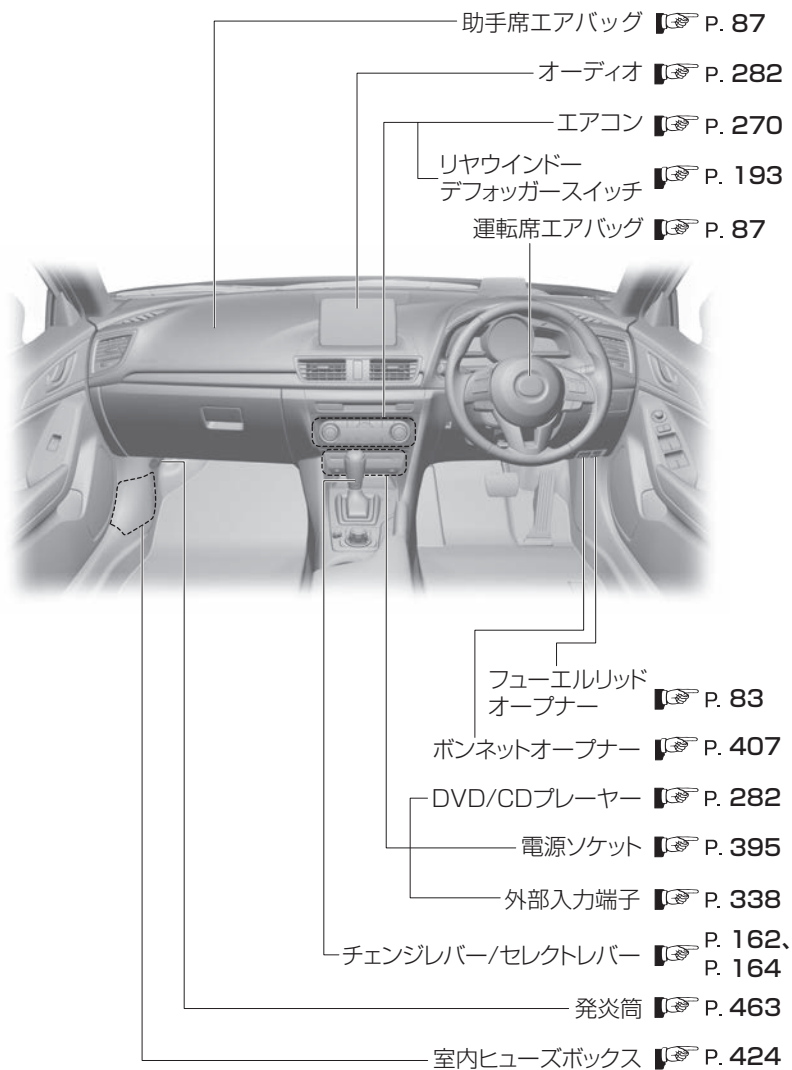

グレードや仕様などにより、取り付け位置および装備が異なります。

室内

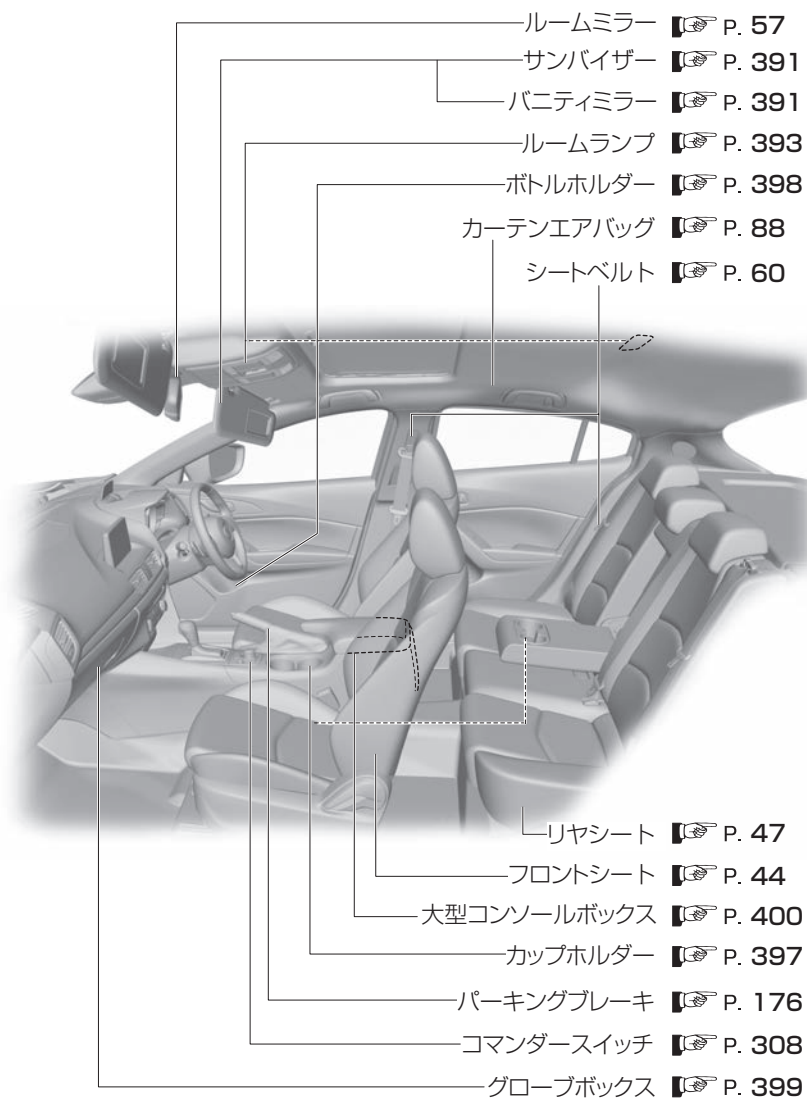

グレードや仕様などにより、取り付け位置および装備が異なります。

イラスト目次

フロント外観 (セダン)

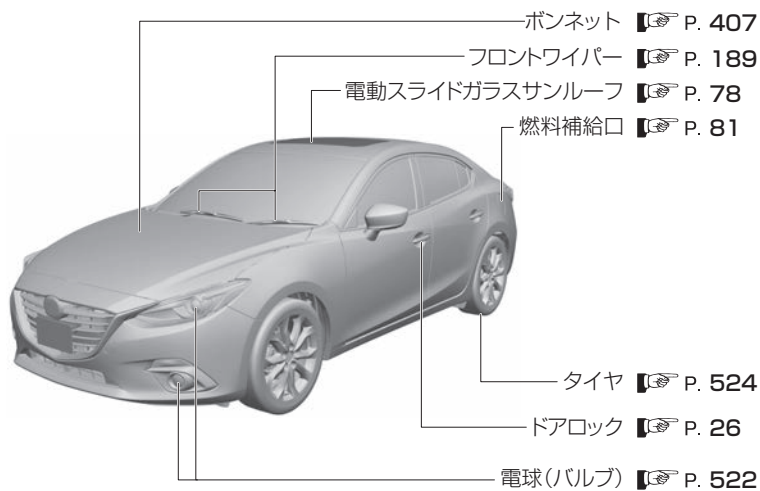

グレードや仕様などにより、取り付け位置および装備が異なります。

リヤ外観 (セダン)

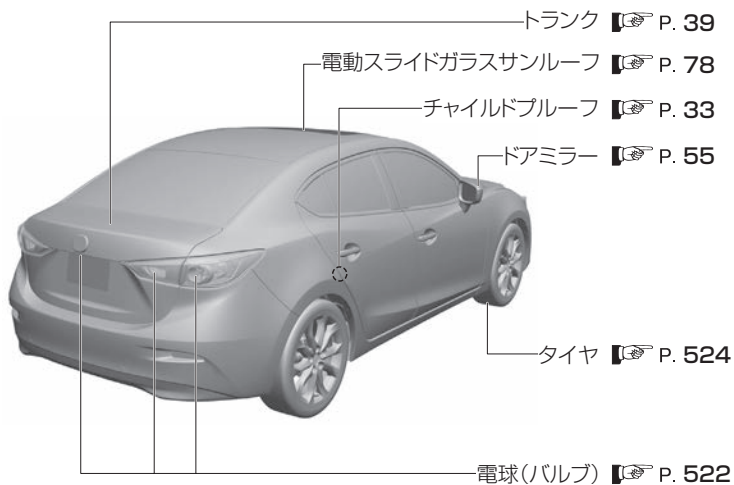

グレードや仕様などにより、取り付け位置および装備が異なります。

フロント外観（ハッチバック）

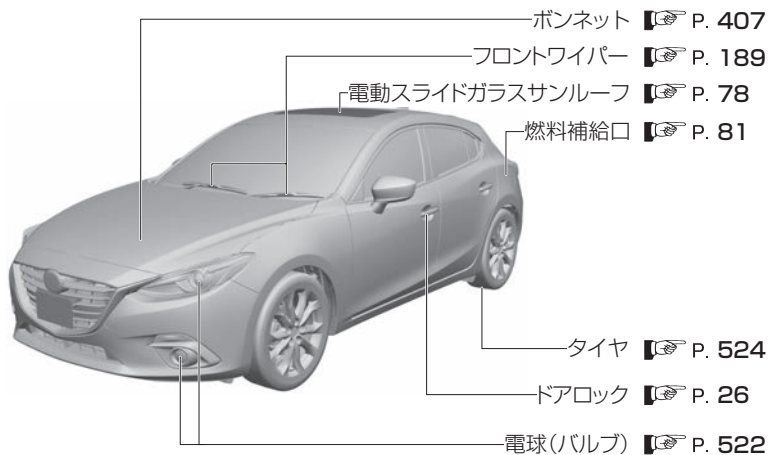

グレードや仕様などにより、取り付け位置および装備が異なります。

リヤ外観（ハッチバック）

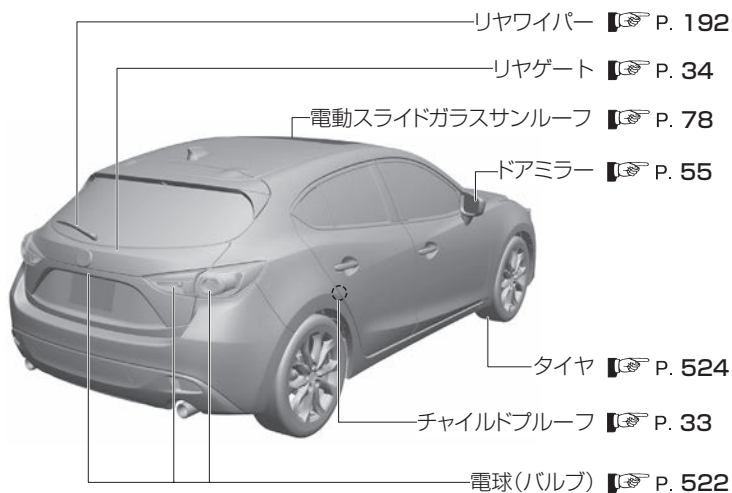

グレードや仕様などにより、取り付け位置および装備が異なります。

詳細目次

1 運転する前に

安全なドライブのために 16

お出かけ前に	16
お子さまを乗せるとき	17
安全装備について	18

キー 19

キーについて	19
--------------	----

ドア 26

ドアの開閉	26
-------------	----

リヤゲート (ハッチバック) 34

リヤゲートの開閉	34
----------------	----

トノカバー (ハッチバック) 38

トノカバーの使いかた	38
------------------	----

トランク (セダン) 39

トランクの開閉	39
ゴルフバッグを載せるとき	42

シート 43

正しい運転姿勢	43
フロントシートの調節	44
リヤシートの操作	47
ヘッドレストの使いかた	51

ハンドル 54

ハンドルの調節	54
---------------	----

ドアミラー 55

ドアミラーの操作	55
----------------	----

ルームミラー 57

ルームミラーの操作	57
-----------------	----

シートベルト 59

シートベルトの種類	59
シートベルトの正しい着用の しかた	60
3点式シートベルト	64

お子さまの安全 67

お子さま専用シートについて	67
チャイルドシートを固定する とき	72

ウインドー 75

窓ガラスの開閉	75
---------------	----

電動スライドガラスサンルーフ 78

電動スライドガラスサンルーフの 操作	78
-----------------------------	----

燃料補給口 81

給油するとき	81
--------------	----

盗難防止システム 85

イモビライザーシステム	85
-------------------	----

SRS エアバッグシステム 87

SRS エアバッグシステム について	87
エアバッグの種類	87
エアバッグの注意点	88

安全に運転をしていただくために 99

積雪、寒冷時の取り扱い	99
-------------------	----

2 運転するときに

安全なドライブのために 104

運転するとき	104
運転装置について	106
こんなことにも注意	106
駐停車するとき	110
お子さまを乗せるとき	111

エンジンの始動と停止 112

電源ポジション (エンジンスイッチ)	112
エンジンの始動	113
エンジンの停止	121
i-stop について	122

i-ELOOP について 132

i-ELOOP とは	132
------------------	-----

燃費モニター 135

燃費モニター	135
--------------	-----

メーター、警告灯、表示灯の見方 139

メーター	139
マルチインフォメーションディスプレイ	143
アクティブ ドライビング ディスプレイ	146
インテリジェント・ドライブ・マスター (i-DM)	148
警告灯、表示灯	155

トランスミッションの使いかた 162

マニュアルトランスミッション ..	162
オートマチックトランス ミッション	164

ブレーキ 176

ブレーキの操作	176
---------------	-----

4WD 177

4WD について	177
----------------	-----

スイッチの使いかた 178

ヘッドランプスイッチ	178
方向指示器	185
非常点滅灯スイッチ	186
フォグランプスイッチ	187
ワイパー / ウォッシャー スイッチ	188
リヤウインドーデフォグガー (曇り 取り) スイッチ	193
ホーン	193

ABS について 194

ABS とは	194
--------------	-----

ヒルローンチアシスト (HLA) について 195

ヒルローンチアシスト (HLA) とは	195
------------------------------	-----

エマージェンシーシグナルシステム (ESS) について 196

エマージェンシーシグナルシステム (ESS) とは	196
------------------------------------	-----

詳細目次

トラクションコントロールシステム (TCS) について 197

TCS とは 197

ダイナミック・スタビリティ・コントロール (DSC) について 198

DSC とは 198

i-ACTIVSENSE について 201

i-ACTIVSENSE とは 201

AFS (アダプティブフロントライティングシステム) について ... 203

ハイビームコントロールシステム (HBC) とは 204

車線逸脱警報システム (LDWS) とは 206

ブラインドスポットモニタリング (BSM) とは 213

車間認知支援システム (DRSS) とは 219

リアクロストラフィックアラート (RCTA) とは 222

マツダレーダークルーズコントロール (MRCC) とは 225

スマートシティブレーキサポート (SCBS) とは 235

AT 誤発進抑制制御とは (オートマチック車) 240

スマートブレーキサポート (SBS) とは 244

フォワードセンシングカメラ (FSC) について 247

レーダーセンサー (フロント) について 250

レーザーセンサー (フロント) について 253

レーダーセンサー (リア) について ... 255

クルーズコントロールについて 257

クルーズコントロールとは 257

ディーゼルパーティキュレートフィルター (DPF) について 262

ディーゼルパーティキュレートフィルター (DPF) とは 262

メンテナンスモニター 263

メンテナンスモニター 263

様々な状況での運転のときは 265

悪天候での運転 265

環境保護のために 267

経済的な運転 267

3 快適装備の使いかた

空調 270

エアコンの上手な使いかた.....	270
吹き出し口.....	271
マニュアルエアコン.....	273
フルオートエアコン.....	276

オーディオ 281

アンテナ.....	281
オーディオの種類.....	282
オーディオの上手な使いかた.....	282
オーディオ（センターディスプレイ 非装備車）の操作.....	296
オーディオ（センターディスプレイ 装備車）の操作.....	308
オーディオリモートコントロールス イッチの操作.....	335
ポータブルオーディオ機器を使用し ていただくために.....	338

Bluetooth® 357

Bluetooth®.....	357
Bluetooth® ハンズフリー.....	366
Bluetooth® オーディオ.....	375
トラブルシューティング.....	387

室内装備 391

サンバイザー.....	391
室内照明.....	391
電源ソケット.....	395
カップホルダー.....	397
ボトルホルダー.....	398
収納.....	399

4 お手入れのしかた

車と上手につきあう ために 404

必ずまもる.....	404
------------	-----

点検、整備 405

点検整備について.....	405
定期点検.....	406
日常点検の前に.....	407
日常点検.....	409
その他の手入れ.....	419

ヒューズ切れ、電球切れの とき 420

ヒューズの受け持つ装置.....	420
ランプ類、電気装置が作動しないと き.....	424

電池交換 445

電池を交換するときは.....	445
-----------------	-----

車の手入れ 448

外装の手入れ.....	448
内装の手入れ.....	451

季節の準備 455

冬にそなえて.....	455
夏にそなえて.....	457

環境保護のために 458

廃棄物を処理するときは.....	458
------------------	-----

詳細目次

5 トラブルが起きたら

故障したとき 460

- 路上で動けなくなったとき..... 460
- スタックしたとき..... 461
- 踏切内で動けなくなったとき..... 461

緊急用具の取り扱い 463

- 発炎筒..... 463
- 工具、ジャッキの格納場所..... 464
- ジャッキの取り扱い..... 466

パンクしたとき 471

- タイヤパンク応急修理キット..... 471

バッテリーがあがったとき 480

- バッテリーあがりについて..... 480

エンジンが始動しないとき 484

- 燃料切れしたときは
(SKYACTIV-D 2.2)..... 484

オーバーヒートしたとき 485

- オーバーヒートについて..... 485

キーが作動しないとき 487

- キー一時停止機能..... 487

けん引について 488

- けん引してもらうとき..... 488
- 故障車をけん引するとき..... 490

万一事故が起きたとき 492

警告灯 / 表示灯 493

- 警告灯 / 表示灯が点灯、点滅したときは..... 493
- センターディスプレイにメッセージが表示されたときは..... 501

警報チャイム 503

- チャイムがなったときは..... 503

リヤゲート 506

- リヤゲートが開けられなくなったとき..... 506

トランク 507

- トランクが開けられなくなったとき..... 507

アクティブ ドライビング ディスプレイ 508

- アクティブ ドライビング ディスプレイが作動しないとき..... 508

1 運転する前に

安全なドライブのために 16

お出かけ前に.....	16
お子さまを乗せるとき.....	17
安全装備について.....	18

キー 19

キーについて.....	19
-------------	----

ドア 26

ドアの開閉.....	26
------------	----

リヤゲート (ハッチバック) 34

リヤゲートの開閉.....	34
---------------	----

トノカバー (ハッチバック) 38

トノカバーの使いかた.....	38
-----------------	----

トランク (セダン) 39

トランクの開閉.....	39
ゴルフバッグを載せるとき.....	42

シート 43

正しい運転姿勢.....	43
フロントシートの調節.....	44
リヤシートの操作.....	47
ヘッドレストの使いかた.....	51

ハンドル 54

ハンドルの調節.....	54
--------------	----

ドアミラー 55

ドアミラーの操作.....	55
---------------	----

ルームミラー 57

ルームミラーの操作.....	57
----------------	----

シートベルト 59

シートベルトの種類.....	59
シートベルトの正しい着用の しかた.....	60
3点式シートベルト.....	64

お子さまの安全 67

お子さま専用シートについて.....	67
チャイルドシートを固定するとき.....	72

ウインドー 75

窓ガラスの開閉.....	75
--------------	----

電動スライドガラスサンルーフ 78

電動スライドガラスサンルーフの 操作.....	78
----------------------------	----

燃料補給口 81

給油するとき.....	81
-------------	----

盗難防止システム 85

イモビライザーシステム.....	85
------------------	----

1 運転する前に

SRS エアバッグシステム 87

SRS エアバッグシステムについて	87
エアバッグの種類	87
エアバッグの注意点	88

安全に運転をしていただくために 99

積雪、寒冷時の取り扱い	99
-------------------	----

MEMO

運転する
前に

運転する
ときに

快適装備の
使いかた

お手入れの
しかた

トラブルが
起きたら

車両
スペック

さく
いん

1. 運転する前に 安全なドライブのために

お出かけ前に

日常点検は必ず実施する

405ページの「点検整備について」をよくお読みください。

日常点検としてバッテリー液の量を定期的に点検する

418ページの「バッテリーの点検」をよくお読みください。

日常点検としてタイヤを定期的に点検する

413ページの「タイヤの点検」をよくお読みください。

指定燃料以外の燃料を補給したり、純正以外の燃料添加剤を使用しない

81ページの「給油するとき」をよくお読みください。

燃料補給時の注意

81ページの「給油するとき」、84ページの「フューエルキャップの開閉」をよくお読みください。

荷物を積むときは固定する

48ページの「荷室を作るとき」、34ページの「リヤゲートの開閉」をよくお読みください。

可燃物、危険物は積まない

燃料の入った容器やスプレー缶は積まないでください。爆発、火災につながるおそれがあり危険です。

運転席足元には物を置かない

運転席足元にあき缶などの物を置かないでください。ブレーキペダルやアクセルペダルに物がはさまると、ペダルを正しく操作できなくなるため、思わぬ事故につながるおそれがあります。

収納スペース使用時の注意

フタのついていない収納スペースに物を入れるときは、収納のしかたに注意してください。収納の状態により、急加速時に内部の物が飛び出すなど思わぬ事故につながるおそれがあります。

フロアマットは車にあったものを使用する

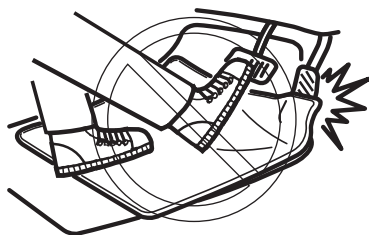

車に合ったものを、フロアカーペットの上をしっかり固定して使用してください。フロアマットを敷くときは次の点を守ってください。

- 大きすぎるフロアマットは使用しない
- フロアマットは重ねて使用しない

フロアマットがすべったり、ブレーキペダルやアクセルペダルにフロアマットが引っかかるなど、ペダル操作のさまたげとなり、思わぬ事故につながるおそれがあります。

正しい運転姿勢に調節する

43ページの「正しい運転姿勢」をよくお読みください。

シートベルトは全員着用する

60ページの「シートベルトの正しい着用のしかた」をよくお読みください。

外気取り入れ口をふさがない

270ページの「エアコンを使用する前に」をよくお読みください。

お子さまを乗せるとき

お子さまはリヤシートに乗せる

67ページの「お子さまの安全」をよくお読みください。

お子さまにもシートベルトを着用させる

60ページの「シートベルトの正しい着用のしかた」、88ページの「エアバッグの注意点」をよくお読みください。

チャイルドシートは正しく取り付ける

67ページの「お子さまの安全」をよくお読みください。

安全なドライブのために

ドア、窓ガラス、サンルーフの開閉や、シートなどの調節は大人が操作する

26ページの「ドアの開閉」、33ページの「チャイルドブルーフの使いかた」、78ページの「電動スライドガラスサンルーフの操作」、47ページの「アームレストの使いかた」をよくお読みください。

窓から手や顔を出させない

75ページの「窓ガラスの開閉」をよくお読みください。

安全装備について

SRS エアバッグシステムの注意

87ページの「SRS エアバッグシステム」をよくお読みください。

キーについて

キーナンバープレート

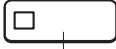

キーナンバープレート

お客様以外の方にキーナンバーを知られないために、キーナンバープレートにキーナンバーを打刻しています。

知識

● 保管するときは

キーナンバープレートは車両以外の安全な場所に、大切に保管しておいてください。

● 紛失したときは

万一、キーを紛失したときは、マツダ販売店でキーナンバーをもとにキーを作ることができます。マツダ販売店にご相談ください。

キー

知識

- キーは必ず運転者が携帯してください。
- キーを紛失したときのために、スペアのキーを保管しておいてください。

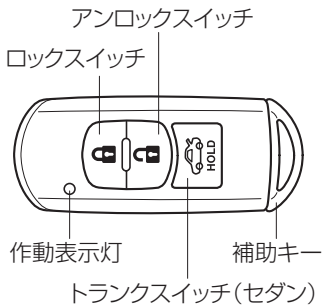

キーを携帯することにより、キーを取り出すことなく以下の操作ができます。

- エンジンを始動 / 停止する。

(アドバンストキーレス機能装備車)

- ドア、リヤゲート / トランクを施錠 / 解錠する。
- リヤゲート / トランクを解錠する。

またリモートコントロールの操作にも使用します。

キーは 2 本あります。

1. 運転する前に

キー

補助キー

キーに内蔵されています。

ドア、リヤゲート/トランクの施錠/解錠に使用します。

補助キーの取りはずしかた

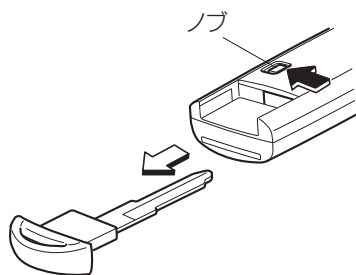

ノブを押したまま、補助キーを引き出します。

キーの注意点

警告



禁止

植込み型心臓ペースメーカーおよび植込み型除細動器の医療用機器を使用している方は車内・車外のアンテナから約 22cm 以内に医療用機器を近づけない。

電波により、医療用機器の作動に影響をおよぼすおそれがあります。

(アドバンストキーレス機能装備車)

(アドバンストキーレス機能非装備車)

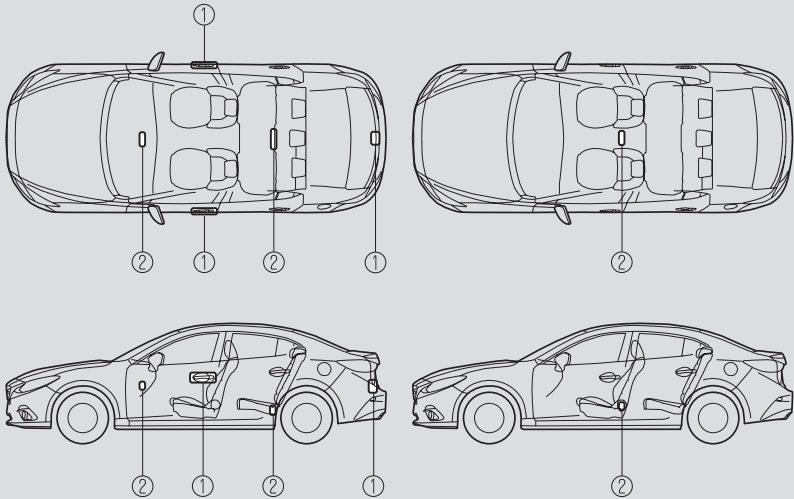

①車外のアンテナ ②車内のアンテナ



必ず守る

以下以外の医療用機器を使用している方は、キーの電波の影響を医師や医療用電気機器製造業者などに確認する。

- 植込み型心臓ペースメーカー
- 植込み型除細動器

電波が悪影響をおよぼすおそれがあります。

運転する
前に

運転する
ときに

快適装備の
使いかた

お手入れの
しかた

トラブルが
起きたら

車両
スペック

さく
いん

警告



必ず守る

プッシュボタンスタートシステム機能、アドバンストキーレス機能を作動させないようにすることもできます。

ペースメーカーなどの医療用機器に悪影響をおよぼすおそれがあるため、キーを取り出すことなくエンジンの始動ができる機能を停止させることができます。また、アドバンストキーレス機能を作動させないようにすることができます。

詳しくはマツダ販売店にご相談ください。

注意



必ず守る

キーは、微弱な電波を使用しています。次のようなときはキーが正常に作動しないことがあります。

- 携帯電話などの通信機器と一緒に携帯しているとき
- 金属製のものに接したり、おおわれたりしているとき
- パソコンなどの電化製品の近くに置いたとき
- 純正品以外の電子機器を取り付けたとき
- 近くに電波を発する設備があるとき



禁止

キーは強い電波を受信すると、それに反応して電池を著しく消耗することがあります。テレビやパソコンなどの電化製品の近くに置かないでください。



必ず守る

キーの故障を防ぐために次のことをお守りください。

- 強い衝撃をあたえたり、ぬらしたりしないでください。
- 分解しないでください。
- 重い物を上に置かないでください。
- 直射日光があたる場所や高温になる所に放置しないでください。
- 磁石や金属などの磁気を帯びた製品を近づけないでください。
- システムを改造したり、付加部品を取り付けたりしないでください。



禁止

航空機内ではキーを操作しないでください。

キーを航空機内へ持ち込むことは可能ですが、操作すると航空機の運行に支障をおよぼすおそれがあります。また、かばんやポケットなどで保管する場合は、キーのスイッチが容易に押されないように注意してください。

知識

● 電池の寿命について

電池の寿命は、約1年程度です。メーターにKEY表示灯（緑）が点滅した場合は、新しい電池と交換してください。
電池の消耗具合によってはKEY警告灯/表示灯が点灯や点滅しない場合もありますので、1年を目安に電池の交換をおすすめします。



● キーの紛失について

キーを紛失された場合は、盗難、事故などを防ぐため、マツダ販売店にご相談ください。

● キーを追加するときは

別売りのキーを購入される場合、お手持ちのキーとあわせて、同じ車両で6個まで使用することができます。マツダ販売店にご相談ください。

アドバンスキーレスエントリー & プッシュボタンスタートシステムの機能を使っての操作

アドバンスキーレスエントリー & プッシュボタンスタートシステムはキーを取り出すことなく、ドア、リヤゲート/トランクの施錠/解錠、エンジンの始動/停止をすることができます。また、リモートコントロール機能により、キーのスイッチを押して、ドア、リヤゲート/トランクの施錠/解錠ができます。

→ 27ページ「キーによる施錠/解錠（アドバンスキーレス機能装備車）」

運転
前に
する

運転
する
とき

快
適
装
備
の
使
い
か
た

お
手
入
れ
の
し
か
た

ト
ラ
ン
ク
の
起
き
た
ら

車
両
ス
ペ
ック

さ
く
い
ん

機能の作動範囲

キーを携帯し、車内および車外の作動範囲に入り、所定の操作をしたときのみ作動します。

知識

- 次の場合、キーの作動範囲がせまくなったり、作動しない場合があります。
 - 電池が消耗しているとき
電池交換の目安は 23 ページをお読みください。
 - 強い電波、ノイズのある場所
 - 窓ガラスやドアハンドル、リヤゲート/トランクに近づきすぎた場合
- 次のような場所にキーを置くと、エンジンの始動ができない場合があります。
 - インstrumentパネルの周辺
 - グローブボックスや小物入れなど
 - リヤパッケージトリムの上(セダン)
- 荷室は作動範囲外ですが、エンジンの始動が可能になることがあります。
車外でも、ドアや窓ガラスに近づきすぎた場合は、エンジンの始動が可能になることがあります。エンジンの始動は必ず運転席で行なってください。

ドア、リヤゲート/トランクの施錠/解錠

セダン

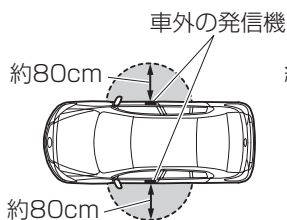

ハッチバック(施錠)

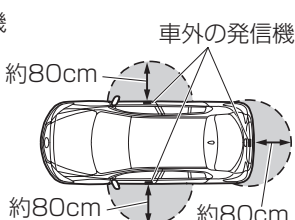

ハッチバック(解錠)

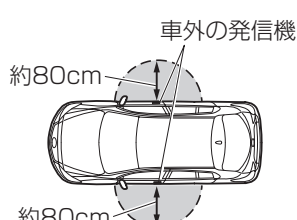

リヤゲート/トランクの解錠

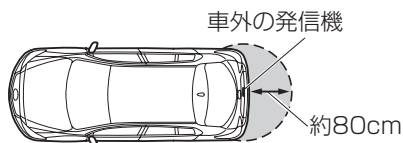

エンジンの始動

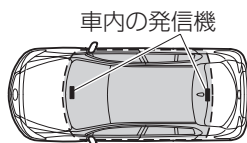

● 作動範囲

キーレスエントリー & プッシュボタンスタートシステムの機能を使う ての操作

キーレスエントリー & プッシュボタンスタートシステムはキーを取り出すことなく、エンジンの始動 / 停止をすることができます。また、リモートコントロール機能により、キーのスイッチを押して、ドア、リヤゲート / トランクの施錠 / 解錠ができます。
→ 30ページ「キーによる施錠 / 解錠（アドバンストキーレス機能非装備車）」

機能の作動範囲

キーを携帯し、作動範囲に入り、所定の操作をしたときのみ作動します。

知識

- 次の場合、キーの作動範囲がせまくなったり、作動しない場合があります。
 - 電池が消耗しているとき
電池交換の目安は 23ページをお読みください。
 - 強い電波、ノイズのある場所
- 次のような場所にキーを置くとエンジンの始動ができない場合があります。
 - インストルメントパネルの周辺
 - グローブボックスや小物入れなど
 - リヤパッケージトリムの上（セダン）
- 荷室は作動範囲外ですが、エンジンの始動が可能になることがあります。
車外でも、ドアや窓ガラスに近づきすぎた場合は、エンジンの始動が可能になる
ことがあります。エンジンの始動は必ず運転席で行なってください。

エンジンの始動

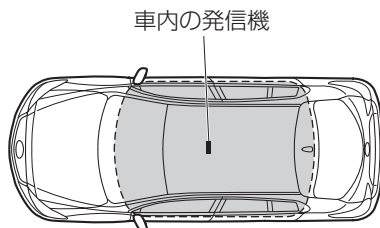

● 作動範囲

ドアの開閉

警告



必ず守る

ドアを閉めたあとは、確実に閉まっていることを確認する。

半ドアのまま走行すると、走行中に不意にドアが開き、思わぬ事故につながるおそれがあります。



必ず守る

ドアを開けるときは、周囲の安全を確認する。

ドアを急に開けると、後続車や歩行者がぶつかるなど、思わぬ事故につながるおそれがあります。



禁止

お子さまにドアの開閉をさせない。

手、足、首などをはさみ重大な傷害につながるおそれがあります。



禁止

半ドア警告灯が点灯したまま走行しない。

走行中に、ドア、リヤゲートが開き思わぬ事故につながるおそれがあります。

注意



必ず守る

ドアを開閉するときは、強風や傾斜地等周囲の状況を確認して開閉してください。指をはさんだり、ドアが通行人に当たるなど、思わぬ事故につながるおそれがあります。

知識

- **車から離れるときは**
必ずエンジンを止め、ドアを施錠してください。また、盗難にあわないために、車内には貴重品を置かないでください。

補助キーによる施錠 / 解錠

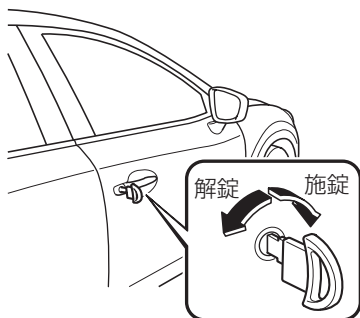

運転席ドアに、補助キーを差し込み、まわすすべてのドア、リヤゲート / トランクの施錠 / 解錠ができます。

キーによる施錠 / 解錠 (アドバンストキーレス機能装備車)

知識

施錠 / 解錠するときに鳴るチャイムを鳴らないように設定を変更することができます。また、音量を変更することができます。

→ 526ページ「設定変更 (カスタマイズ機能)」

変更する場合は以下の手順で行なってください。

1. 電源ポジションを OFF にして、すべてのドア、リヤゲート / トランクを閉めます。
2. 運転席ドアを開けます。
3. 運転席ドアを開けてから、30 秒以内にキーのロックスイッチを 5 秒以上長押しします。すべてのドア / リヤゲート / トランクが解錠され、現在設定されている音量でチャイムが鳴ります。(現在の設定がチャイムを鳴らないように設定している場合は鳴りません。)

キーのロックスイッチを押すごとに設定が切り替わり、設定される音量でチャイムが鳴ります。(チャイムを鳴らないように設定した場合は鳴りません。)

4. 以下のいずれかを行なって設定の変更を終了します。

- 電源ポジションを ACC か ON にする。
- 運転席ドアを閉める。
- リヤゲート / トランクを開ける。
- 10 秒間キーの操作をしない。
- キーのロックスイッチ以外のスイッチを押す。
- リクエストスイッチを押す。

1. 運転する前に ドア

リクエストスイッチ

フロントドア

キーを携帯し、フロントドアのリクエストスイッチを押すと、すべてのドア、リヤゲート/トランクが施錠/解錠します。

リヤゲート (ハッチバック 施錠のみ)

キーを携帯し、リヤゲートのリクエストスイッチを押すと、すべてのドア、リヤゲートが施錠します。

知識

施錠について

いずれかのドアまたはリヤゲートが開いていると施錠できません。

フロントドア



施錠するとき

リクエストスイッチを押します。
非常点滅灯とチャイムがそれぞれ 1 回作動します。

解錠するとき

リクエストスイッチを押します。
非常点滅灯とチャイムがそれぞれ 2 回作動します。

リヤゲート (ハッチバック 施錠のみ)

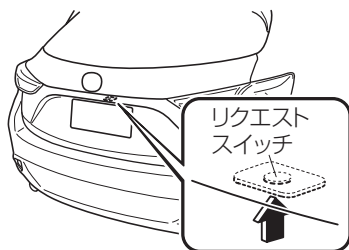

知識

- リクエストスイッチで施錠した後は、ドア、リヤゲート/トランクが確実に施錠されたことを確認してください。
リヤゲート/トランクについては電磁式リヤゲート/トランクオープナーを押さずにリヤゲート/トランクを動かし、閉まっていることを確認してください。
- リクエストスイッチを押さずに、自動的に施錠するように設定を変えることができます。

→ 526ページ「設定変更（カスタマイズ機能）」

オートロック機能

- キーを携帯してすべてのドア、リヤゲートを閉めると、チャイムが1回鳴ります。そのまま作動範囲から出ると約3秒後に自動的にすべてのドア、リヤゲート/トランクを施錠します。（作動範囲から出ない場合でも約30秒後に自動的に施錠します。）ただし、以下のようなときは施錠されません。
- 車内に別のキーがあるとき。
 - ドア、リヤゲート/トランクが完全に閉まる前に作動範囲を出たとき。
- リクエストスイッチを押して解錠した後、約30秒以内に次のいずれの操作も行なわなかった場合、自動的に施錠されます。
施錠されるまでの時間を変更することができます。
→ 526ページ「設定変更（カスタマイズ機能）」
- いずれかのドアまたはリヤゲート/トランクを開ける。
 - 電源ポジションをOFF以外にする。
- リクエストスイッチを押してからドアが解錠されるまでに数秒かかることがあります。

リモートコントロール機能

リモートコントロール機能を使用すると、すべてのドア、リヤゲート/トランクの施錠/解錠ができます。
スイッチはゆっくりと確実に押してください。

知識

- 次の場合はリモートコントロール機能は作動しません。
 - 電源ポジションがOFF以外のとき
 - いずれかのドアまたはリヤゲートが開いているとき
- リモートコントロール機能の作動範囲は、周囲の状況により変わることがあります。車から離れるときは必ず施錠されていることを確認してください。

運転する
前に

運転する
とき

快適装備の
使いかた

お手入れの
しかた

トラブルが
起きたら

車両
スペック

さく
いん

1. 運転する前に

ドア

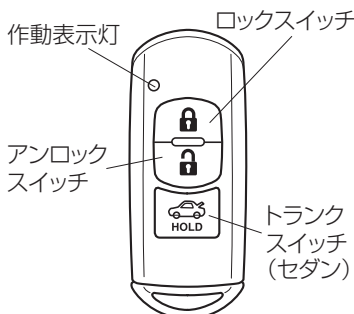

施錠するとき

ロックスイッチを押します。
非常点滅灯とチャイムがそれぞれ 1 回作動します。

解錠するとき

アンロックスイッチを押します。
非常点滅灯とチャイムがそれぞれ 2 回作動します。

知識

- スイッチを押すと作動表示灯が点灯します。
- アンロックスイッチを押して解錠した後、約 30 秒以内に次のいずれの操作も行なわなかった場合、自動的に施錠されます。
施錠されるまでの時間を変更することができます。
→ 526ページ「設定変更 (カスタマイズ機能)」
 - いずれかのドアまたはリヤゲート / トランクを開ける。
 - 電源ポジションを OFF 以外にする。

キーによる施錠 / 解錠 (アドバンストキーレス機能非装備車)

リモートコントロール機能を使用すると、すべてのドア、リヤゲート / トランクの施錠 / 解錠ができます。

スイッチはゆっくりと確実に押してください。

知識

- 次の場合はリモートコントロール機能は作動しません。
 - 電源ポジションが OFF 以外のとき
 - いずれかのドアまたはリヤゲートが開いているとき
- リモートコントロール機能の作動範囲は、周囲の状況により変わることがあります。車から離れるときは必ず施錠されていることを確認してください。

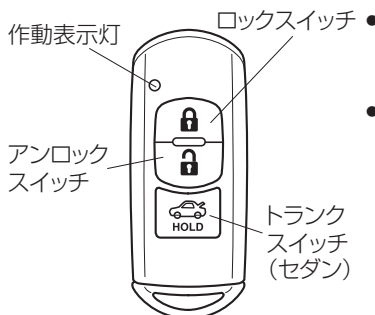

- 施錠するとき
ロックスイッチを押します。
非常点滅灯が 1 回作動します。
- 解錠するとき
アンロックスイッチを押します。
非常点滅灯が 2 回作動します。

知識

● 作動のお知らせについて

- スイッチを押すと作動表示灯が点灯します。
- ロックスイッチまたはアンロックスイッチを連続して押すと、非常点滅灯が不規則に点滅することがあります。
- アンロックスイッチを押して解錠した後、約 30 秒以内に次のいずれの操作も行なわなかった場合、自動的に施錠されます。
施錠されるまでの時間を変更することができます。
→ 526 ページ「設定変更 (カスタマイズ機能)」
- いずれかのドアまたはリヤゲート / トランクを開ける。
- 電源ポジションを OFF 以外にする。

ロックノブによる施錠 / 解錠

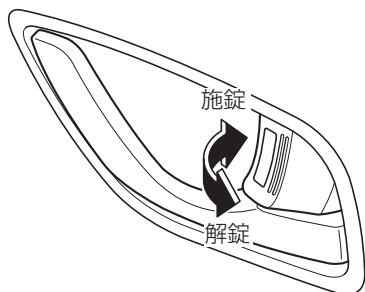

運転席ドアのロックノブを操作します。すべてのドア、リヤゲート / トランクの施錠 / 解錠ができます。

運転席
に
お
か
か
る

運転席
に
お
か
か
る

快適装備の
使いかた

お手入れの
しかた

トラブルが
起きたら

車両
スペック

さく
いん

1. 運転する前に ドア

車外から操作するとき

助手席ドア、後席ドアは車内のロックノブを施錠側にし、ドアを閉めるだけで施錠できます。

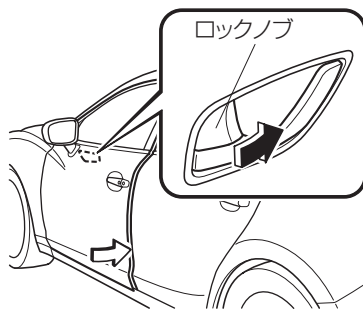

📖 知識

- 運転席ドアはキーの閉じ込みを防止するために、ロックノブを施錠側にすると解錠側にはね返るためこの方法では施錠できません。
- キーの閉じ込みを防止するために、キーを持っていることを確認してから施錠してください。
- ロックノブを解錠しているときは赤色の表示が見えます。

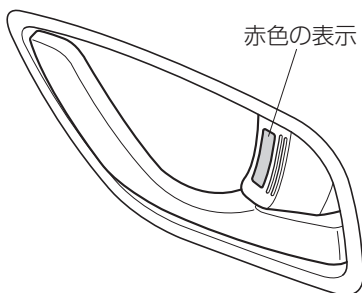

チャイルドブルーフの使いかた

お子さまをリヤシートに乗せているとき、いたずらなどで不意にドアが開くことを防止できます。

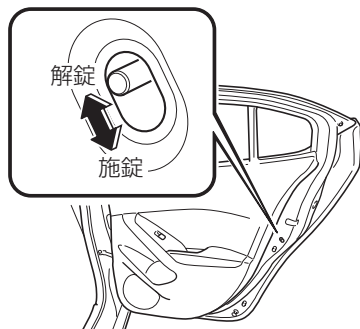

チャイルドブルーフレバーを施錠側にして閉めたリヤドアは、車内のロックノブの位置に関係なく車内からは開けることができません。

お子さまの安全のため、両側のリヤドアのチャイルドブルーフレバーを施錠側にしてください。

ドアを開けるときは、車内のロックノブを解錠側にし、車外のドアハンドルを引いてください。

運転
前
に
こ
る

運転
す
る
と
き
に

快
適
装
備
の
使
い
か
た

お
手
入
れ
の
し
か
た

ト
ラ
ブ
ル
が
起
き
た
ら

車
両
ス
ペ
ック

さ
く
い
ん

リヤゲートの開閉

警告



禁止

荷室内に人を乗せない。

急ブレーキ時や衝突時に重大な傷害につながるおそれがあります。



必ず守る

リヤゲートは必ず閉めてから走行する。

開けたまま走行すると、車内に排気ガスが侵入し、一酸化炭素中毒になるおそれがあり危険です。



必ず守る

荷物を積むときはそのまま置いたり積み重ねたりせず、確実に固定する。

走行中に荷物が移動したりくずれたりしてけがや思わぬ事故につながるおそれがあります。また、シート背もたれの高さを越えないようにしてください。後方、側面の視界が悪くなるため危険です。

⚠ 注意



必ず守る

リヤゲートを開ける前に、リヤゲートの雪や氷などの付着物を取り除いてください。リヤゲートを開けたときに、雪や氷などの重みでリヤゲートが閉まり、けがをするおそれがあります。



必ず守る

強風時にリヤゲートを開閉するときは、注意して開閉してください。リヤゲートが風にあおられると、急に閉まり、けがをするおそれがあります。



必ず守る

リヤゲートを開けるときは全開にして、リヤゲートが止まることを確認してください。リヤゲートを途中で止めると、振動や突風などでリヤゲートが閉まり、けがをするおそれがあります。



必ず守る

荷室の荷物を出し入れするときは、エンジンを止めてください。排気熱によりやけどをするおそれがあります。



禁止

リヤゲートのダンパーステーに手をかけるなどして過度の力を加えないでください。ダンパーステーが曲がり、リヤゲートの作動に影響をおよぼすおそれがあります。

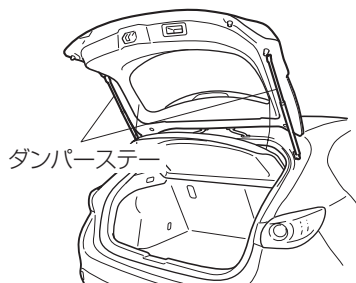

運転
前に
する

運転
する
とき
に

快
適
装
備
の
使
い
か
た

お
手
入
れ
の
し
か
た

ト
ラ
ブ
ル
が
起
き
た
ら

車
両
ス
ペ
ク

さ
く
い
ん

リヤゲート（ハッチバック）

リヤゲートを開けるとき

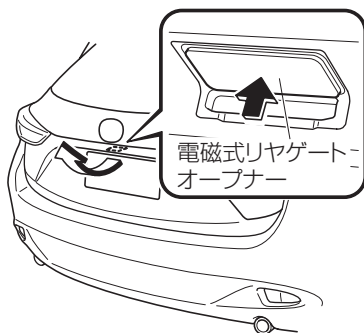

ドアを解錠し、電磁式リヤゲートオープナーを押してリヤゲートを持ち上げます。

アドバンストキーレス機能装備車はキーを携帯して電磁式リヤゲートオープナーを押すと、施錠されている状態でもリヤゲートを開けることができます。

知識

●（アドバンストキーレス機能装備車）

- ドア、リヤゲートが施錠されている状態から、電磁式リヤゲートオープナーを押してリヤゲートを開けるときは、すぐに解錠されないことがあります。
- ドアが施錠されている状態で、車内にキーを入れたままリヤゲートを閉めると、リヤゲートは閉まりますが、施錠されません。電磁式リヤゲートオープナーを押すことにより、リヤゲートを開けることができます。ただし、この操作をしてもリヤゲートを開けることができないときは、リヤゲートを押さえつけるようにして完全に閉めてから電磁式リヤゲートオープナーを押して開けてください。
- 電磁式リヤゲートオープナーを押して、リヤゲートを開けずに一定の時間が経過するとリヤゲートが少し浮いた状態のままリヤゲートを開けることができなくなります。
- **リヤゲートを開ける場合**
もう一度、電磁式リヤゲートオープナーを押して、リヤゲートを開けてください。
- **リヤゲートを閉める場合**
一度、電磁式リヤゲートオープナーを押してリヤゲートを開け、1秒以上待つてから閉めてください。
- バッテリーあがりや電気系統の故障などで、リヤゲートの解錠ができず開けられなくなったときは、応急処置を行なうとリヤゲートを開けることができます。
→ 506ページ「リヤゲートが開けられなくなったとき」

リヤゲートを閉めるとき

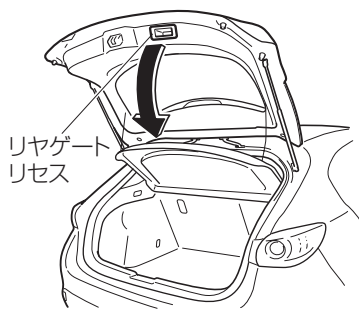

リヤゲートをゆっくり下げて、押さえつけるように閉めます。リヤゲートリセスを使用すると便利です。リヤゲートを閉めたあとは、電磁式リヤゲートオープナーを押さずにリヤゲートを動かし、半ドアでないことを確認してください。

警告



リヤゲートを閉めたあとは、確実にロックされていることを確認する。

走行中にリヤゲートが開くと、荷物などが落ちて思わぬ事故につながるおそれがあります。

注意



リヤゲートを閉めるときは、手などをはさまないように注意してください。万一、手などをはさむと、けがをするおそれがあります。

1. 運転する前に トノカバー（ハッチバック）

トノカバーの使いかた

⚠ 注意



トノカバーの上に重い荷物を置くなどして、無理な力をかけないでください（最大荷重約 5kg）。無理な力がかかると、トノカバーが変形または、損傷するおそれがあります。また、リヤゲートが下がり、けがをするおそれがあります。



トノカバーが確実に固定されていることを確認してください。固定されていないまま使用すると、走行中不意にトノカバーがはずれて、けがをするおそれがあります。

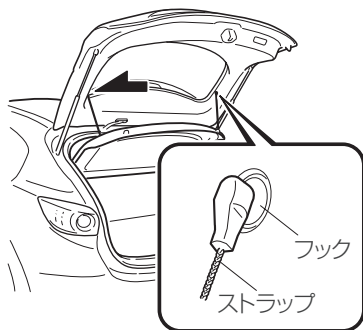

ストラップをリヤゲートのフックにかけておくと、リヤゲートと同時に開閉します。

トノカバーを取り外すとき

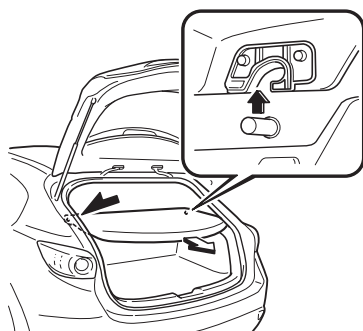

1. フックからストラップをはずします。
2. トノカバーの後ろ側を持ち上げて後方へ引っ張り、ピンからはずします。
3. トノカバーの前側を持ち上げ、トノカバーをはずします。

トランクの開閉

警告



禁止

トランクルーム内に人を乗せない。

トランクルームに閉じ込められると中から開けられません。また、急ブレーキ時や衝突時に重大な傷害につながるおそれがあります。



必ず守る

トランクリッドは必ず閉めてから走行する。

開けたまま走行すると、車内に排気ガスが侵入し、一酸化炭素中毒になるおそれがあり危険です。

注意



必ず守る

トランクリッドを開ける前に、トランクリッドの雪や氷などの付着物を取り除いてください。トランクリッドを開けたときに、雪や氷などの重みでトランクリッドが閉まり、けがをするおそれがあります。



必ず守る

強風時にトランクリッドを開閉するときは、注意して開閉してください。トランクリッドが風にあおられると、急に閉まり、けがをするおそれがあります。



必ず守る

トランクリッドを開けるときは全開にして、トランクリッドが止まることを確認してください。トランクリッドを途中で止めると、振動や突風などでトランクリッドが閉まり、けがをするおそれがあります。



必ず守る

トランクルームの荷物を出し入れするときは、エンジンを止めてください。排気熱によりやけどをするおそれがあります。

運転する
前

運転する
とき

快適装備の
使いかた

お手入れの
しかた

トラブルが
起きたら

車両
スペック

さく
いん

1. 運転する前に トランク（セダン）

トランクを開けるとき

電磁式トランクオープナーの操作による開けかた

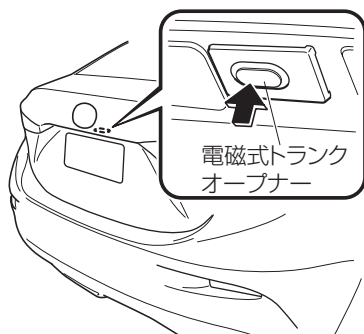

ドアを解錠し、電磁式トランクオープナーを押しトランクを持ち上げます。

アドバンスキーレス機能装備車はキーを携帯して電磁式トランクオープナーを押すと、施錠されている状態でもトランクを開けることができます。

知識

（アドバンスキーレス機能装備車）

- ドア、トランクが施錠されている状態から、電磁式トランクオープナーを押してトランクを開けるときは、すぐに解錠されないことがあります。
- ドアが施錠されている状態から、車内にキーを入れたままトランクを閉めると、トランクは閉まりますが、施錠されません。電磁式トランクオープナーを押すことにより、トランクを開けることができます。ただし、この操作をしてもトランクを開けることができないときは、トランクを押さえつけるようにして完全に閉めてから電磁式トランクオープナーを押して開けてください。

リモートコントロール機能による開けかた

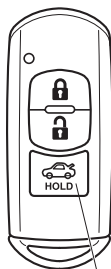

トランクスイッチ

トランクスイッチを約 1 秒押すと開きます。

知識

バッテリーあがりや電気系統の故障などで、トランクの解錠ができず開けられなくなったときは応急処置を行なうと、トランクを開けることができます。

→ 507ページ「トランクが開けられなくなったとき」

トランクを閉めるとき

トランクリセス

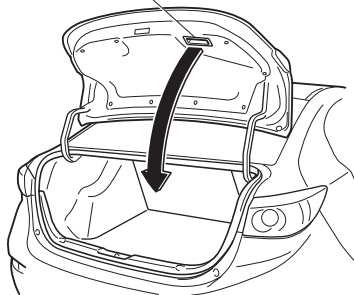

トランクリッドをゆっくり下げて、押さえつけるように閉めます。

トランクリセスを使用すると便利です。

トランクリッドを閉めたあとは、電磁式トランクオープナーを押さずにトランクリッドを動かし、半ドアでないことを確認してください。

警告



必ず守る

トランクリッドを閉めたあとは、トランクリッドをゆさぶって確実にロックされていることを確認する。

走行中にトランクリッドが開くと、荷物などが落ちて思わぬ事故につながるおそれがあります。

注意



必ず守る

トランクリッドを閉めるときは、手などをはさまないように注意してください。万一、手などをはさむと、けがをするおそれがあります。

運転する前に

運転するときに

快適装備の使いかた

お手入れのしかた

トランプルが起きたら

車両スベック

さくいん

1. 運転する前に トランク（セダン）

ゴルフバッグを載せるとき

ゴルフバッグは最大2個載せることができます。

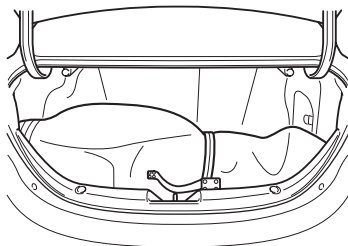

1. 1個目のゴルフバッグは、バッグの底側を左にして、底から入れ、トランク内の手前に収まるように載せます。

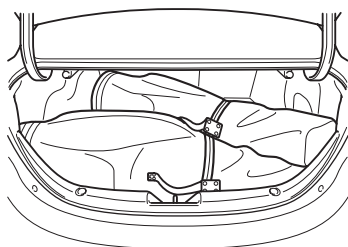

2. 2個目のゴルフバッグは、バッグの底側を左にして、トランクの奥側へバッグが収まるように載せます。

知識

ゴルフバッグの大きさによっては入らない場合があります。

正しい運転姿勢

正しい運転姿勢がとれるようにシートを調節してください。

ヘッドレストの中央が
耳の高さになる位置に
調節します。

【👉】 P. 51

ひじがわずかに曲がり、
ハンドル操作が楽にできる
位置に調節します。

【👉】 P. 44

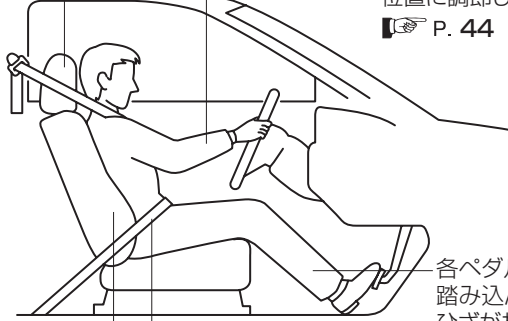

シートに深く腰かけた
ときに、背もたれと背中が
離れない位置に調節します。

【👉】 P. 44

シートベルトが正しく
着用できる位置に調節
します。

【👉】 P. 44

各ペダルを
踏み込んだときに、
ひざがわずかに曲がる
位置に調節します。

【👉】 P. 44

警告



必ず守る

シート各部の調節は、必ず走行前に行なう。

走行中に行なうと、運転姿勢が不安定になったり、前方不注意になるため、
思わぬ事故につながるおそれがあります。



必ず守る

シートが損傷した場合は必ずマツダ販売店で点検を受ける。

エアバッグが作動しない程度の事故であっても、事故の衝撃でシート内部の
エアバッグシステムの部品が本来の機能を損なっているおそれがあるため、
万一の場合エアバッグが正常に作動しなくなり、重大な傷害につながるおそ
れがあります。衝突後やシートクッションが破れたり、ウレタンまで達する
ほどの損傷の場合は、必ずマツダ販売店で点検を受けてください。



禁止

背もたれと背中の中にクッションなどを入れない。

正しい運転姿勢が取れないばかりか、衝突時にシートベルトなど拘束装置の
効果が十分に発揮できないため、重大な傷害につながるおそれがあります。

運転する
前に

運転する
とき

快適装備の
使いかた

お手入れの
しかた

トラブルが
起きたら

車両
スペック

さく
いん

シート

警告



禁止

背もたれは必要以上に倒さない。

急ブレーキ時や衝突時に、体がシートベルトの下にすべり込み、シートベルトの効果が十分発揮できないため、重大な傷害につながるおそれがあります。



禁止

シートの下に物を置かない。

物がはさまってシートが固定されず、思わぬ事故につながるおそれがあります。

注意



必ず守る

シートを操作する際は、操作する人やまわりの人が手や足などをはさまれないように注意してください。

フロントシートの調節

警告



必ず守る

操作後は確実にロックされていることを確認する。

走行中シートが不意に動くと運転姿勢が不安定になるため、思わぬ事故につながるおそれがあります。

注意



必ず守る

シートを前後に動かすときや、後ろに倒した背もたれをもとにもどすときは、必ず背もたれを押さえながら操作してください。背もたれを押さえずに操作すると、シートが急に動き、けがをするおそれがあります。

マニュアルシートの使いかた

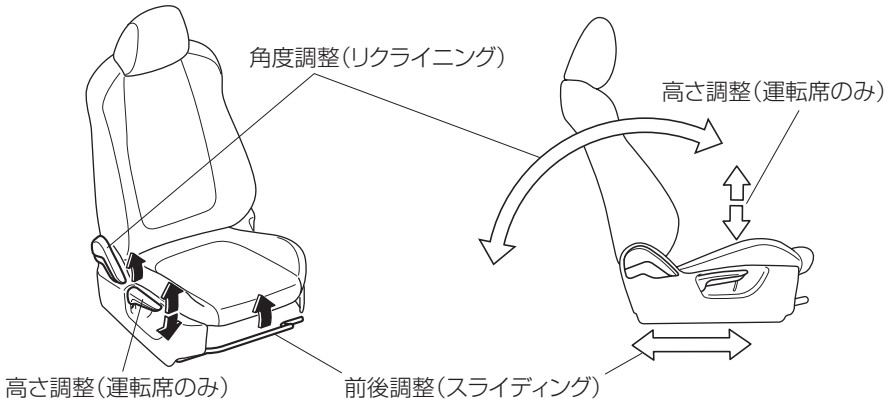

パワーシートの使いかた (運転席のみ)

グレード/仕様別装備



運転席
前向き

運転席
向き

快適装備の
使いかた

お手入れの
しかた

トラブルが
起きたら

車両
スペック

さくいん

1. 運転する前に シート

シートヒーターの使いかた グレード/仕様別装備

シートを温めることができます。

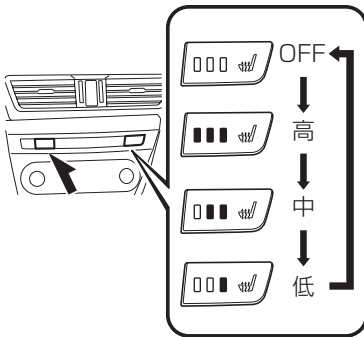

電源ポジションが ON のとき、スイッチを押すと作動します。
作動中はスイッチ内の表示灯が点灯します。
スイッチを押すごとに、図のように作動状態が切り替わります。

⚠ 注意



必ず守る

次のような方がご使用になる場合は、熱すぎたり、低温やけどを起こしたりするおそれがありますので、十分注意してください。

- 乳幼児、お子さま、お年寄り、病人、体の不自由な方
- 皮膚の弱い方
- 疲労の激しい方
- 深酒やねむけをさそう薬（睡眠薬、かぜ薬など）を使用された方



禁止

毛布や座布団など保温性のよいものをかけた状態で使用しないでください。シートが異常加熱し、低温やけどをするおそれがあります。



禁止

仮眠するときは使用しないでください。低温やけどをするおそれがあります。



禁止

突起のある重量物をシートの上に置いたり、針金やピンなどでシートクッションをつきささないでください。シートが異常加熱し、低温やけどをするおそれがあります。



禁止

シートの清掃にベンジンやガソリンなどの有機溶剤を使用しないでください。ヒーターやシートの表面を損傷するおそれがあります。

📖 知識

エンジン回転中に使用してください。エンジンを止めたままで、シートヒーターを長時間使用するとバッテリーがあがるおそれがあります。

リヤシートの操作

⚠ 注意



禁止

シートの操作をするときは、シートの動く部品周辺やサイドトリムなどに手や指を置かないでください。手や指を置いているとけがをするおそれがあります。

運転する
前に

運転する
とき

快適装備の
使いかた

お手入れの
しかた

トラブルが
起きたら

車両
スペック

さく
いん

アームレストの使いかた

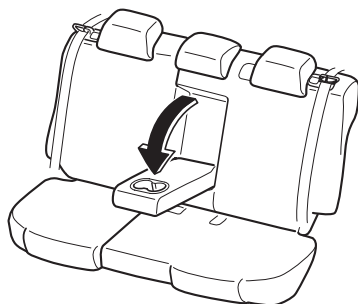

前に倒して使用します。

⚠ 警告



禁止

アームレストの取り付け部周辺に、手や指を置かない。
シートとアームレストの間に手や指がはさまり、けがをするおそれがあります。

1. 運転する前に シート

荷室を作るとき

リヤシートの背もたれを倒すと荷室として広げることができます。

警告



禁止

倒した背もたれの上や荷室内に人を乗せて走行しない。

シートベルトが着用できないため、急ブレーキ時や衝突時に重大な傷害につながるおそれがあります。



禁止

背もたれを倒した車内でお子さまを遊ばせない。

お子さまがトランク / ラゲッジルーム内に入り、背もたれがもどった場合、トランク / ラゲッジルーム内に閉じ込められるため思わぬ事故につながるおそれがあります。



必ず守る

背もたれを倒して荷物を運ぶときは、荷物を確実に固定する。

固定しないで走行すると、急ブレーキ時や衝突時に荷物が動き運転操作のさまたげになるため、思わぬ事故につながるおそれがあります。



必ず守る

荷物を運ぶときは、シート背もたれの高さを越えないようにする。

後方、側面の視界が悪くなるため危険です。

注意



必ず守る

(ハッチバック)

背もたれを前に倒すときは、必ず背もたれを手で支えながら操作してください。背もたれを手で支えずに操作すると、プッシュノブを押す指などにけがをするおそれがあります。

背もたれを折りたたむとき

⚠ 注意

背もたれを折りたたむ前にフロントシートの位置を確認してください。フロントシートの位置によっては、リヤシートの背もたれがフロントシートに当たって、フロントシートやシートバックポケットが損傷、破損したり、背もたれを折りたたむことができなくなったりする場合があります。また、必要に応じてリヤシート左右席のヘッドレストは、位置を下げる、または取りはずしてください。

(セダン)

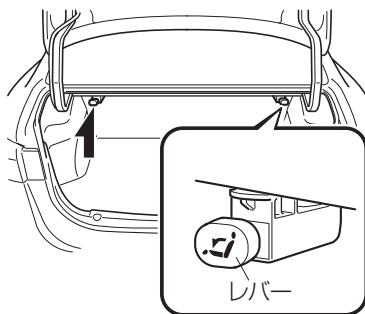

トランクリッドを開け、倒したい背もたれ側にあるレバーを引きます。
リヤドアを開けて、リヤシートを前に倒します。

(ハッチバック)

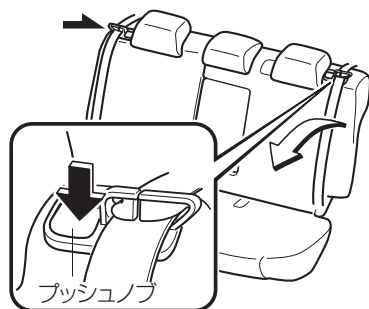

プッシュノブを押して背もたれを前に倒します。

運転する
前に

運転する
とき

快適な
装備の
使用

お手入れ
の

トラブル
の
防止

車両
仕様

さく
いん

1. 運転する前に シート

もともにもどすとき

⚠ 警告



必ず守る

背もたれをもともにもどすときは、3点式シートベルトが、はさまれていないこととねじれていないことを確認する。

シートベルトが、背もたれにはさまれていたり、ねじれていたりしている状態で使用すると、万一の場合シートベルトの効果が十分発揮できないため重大な傷害につながるおそれがあります。

(ハッチバック)



必ず守る

背もたれをもともにもどすときは確実にロックし、赤色の表示が見えないことを確認する。

プッシュノブ後部に赤色の表示が見えているときは、背もたれがロックされていません。ロックしないまま走行すると、背もたれが急に倒れ、思わぬ事故につながるおそれがあります。

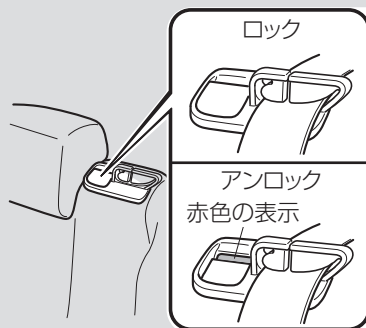

- シートベルトが、シートベルトガイドに正しく通っていることとねじれていないことを確認し、シートベルトがはさまらないようにして背もたれをおこします。

セダン

シートベルトガイド

ハッチバック

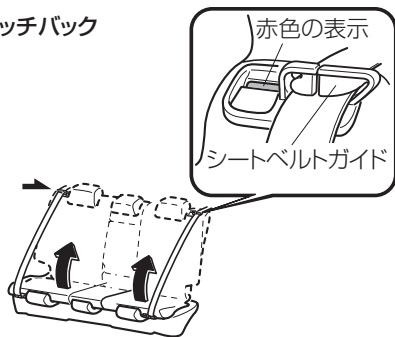
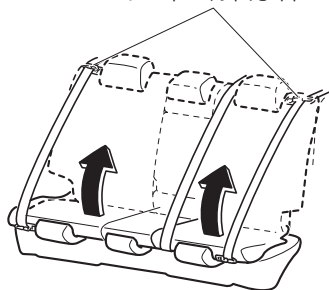

- 背もたれを後ろに押しつけロックさせます。背もたれをもとの位置にもどした後は、確実にロックされていることを確認してください。

ヘッドレストの使いかた

すべてのシートには、ヘッドレストが装備されています。ヘッドレストは、万一のときに、むち打ち症や他のけがから乗員を保護します。

ヘッドレストを調節するとき



警告



禁止

高さを調節しないままで走行しない。

高さを調節しないまま走行すると、急ブレーキ時や衝突時、頭部への衝撃を防ぐことができなくなり、重大な傷害につながるおそれがあります。

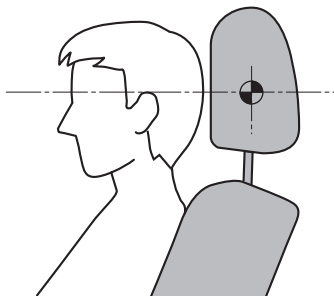

ヘッドレストの中央が、耳の上部と同じ高さになるように調節してください。

運転する
前

運転する
とき

快適装備の
使いかた

お手入れの
しかた

トラブルが
起きたら

車両
スペック

さく
いん

1. 運転する前に シート

フロントシート

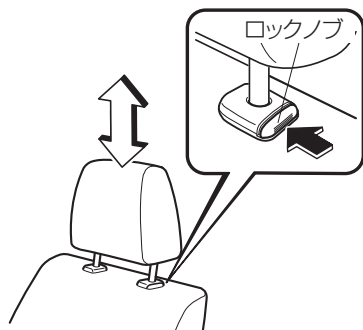

- 高くするとき
そのまま引き上げます。
- 低くするとき
ロックノブを押したまま下げます。

リヤシート左右席

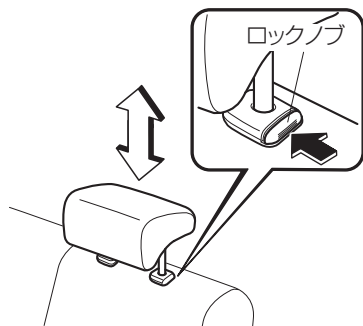

- 使用するとき
ロック位置まで引き上げます。
- 格納するとき
ロックノブを押したまま下げます。

リヤシート中央席

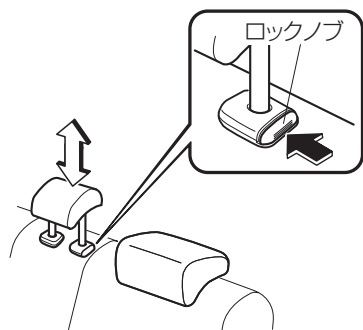

- 使用するとき
ロック位置まで引き上げます。
- 格納するとき
ロックノブを押したまま下げます。

ヘッドレストを脱着するとき

- ヘッドレストを取りはずすとき
□ックノブを押しながら引き上げます。
- ヘッドレストを取り付けるとき
□ックノブを押しながら差し込みます。

警告



禁止

ヘッドレストをはずした状態で走行しない。

取りはずした状態のまま走行すると、急ブレーキ時や衝突時、頭部への衝撃を防ぐことができなくなり、重大な傷害につながるおそれがあります。



必ず守る

取り付けた後は、ヘッドレストが抜け出さないことを確認するため、持ち上げる。

ヘッドレストが抜け出すと万一の場合、効果を発揮できず、思わぬけがをするおそれがあります。

注意



必ず守る

ヘッドレストを取り付けるときは、ヘッドレストの前後の向きを間違えないようにしてください。前後の向きをまちがえて取り付けると、衝突時などにヘッドレストがはずれ、けがをするおそれがあります。



必ず守る

フロントシート・リヤシートそれぞれのヘッドレストは、各シート専用です。他のシートのヘッドレストと入れ替えないでください。入れ替えると、衝突時などにヘッドレストの効果が十分に発揮できず、けがをするおそれがあります。

1. 運転する前に ハンドル

ハンドルの調節

⚠ 警告



必ず守る

調節は必ず車両を停止した状態で行なう。

走行中に調節すると、運転姿勢が不安定になるため、思わぬ事故につながるおそれがあります。



必ず守る

調節後は、ハンドルを上下にゆさぶり、確実に固定されていることを確認する。

走行中ハンドルが不意に動くと運転姿勢が不安定になるため、思わぬ事故につながるおそれがあります。

ハンドル操作が適切にできる位置に調節することができます。

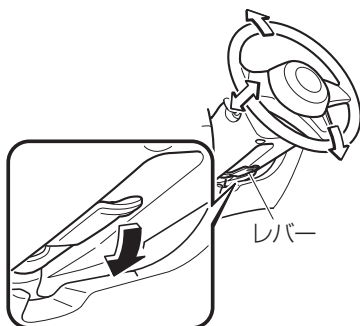

1. レバーを下げて、ハンドルを適切な位置に調節します。
2. 調節後は、レバーを押し上げて固定します。

ドアミラーの操作

警告



必ず守る

調節は走行前に行なう。

走行中に調節すると、前方不注意で思わぬ事故につながるおそれがあります。

ドアミラーの角度調節

電源ポジションが ACC または ON のとき調節ができます。

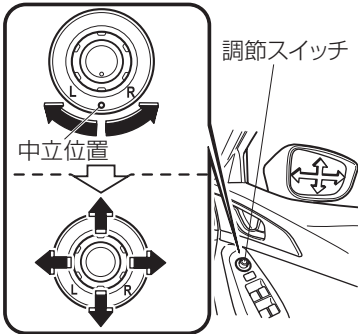

1. 調節スイッチを運転席側 **R** または助手席側 **L** のどちらか調節したいミラー側にまわします。
2. 調節スイッチを操作して、後方が十分確認できるように調節します。
3. ミラーの調節後は、調節スイッチを中立位置にもどします。

ドアミラーを格納するとき

注意



禁止

ミラーを格納したまま走行しないでください。後方確認ができなくなります。

注意



必ず守る

電動格納ミラーはスイッチで操作してください。手動で操作すると、ミラーが固定されず後方確認ができなくなることがあります。

運転する
前に

運転する
とき

快適装備の
使いかた

お手入れの
しかた

トラブルが
起きたら

車両
スペック

さく
いん

1. 運転する前に ドアミラー

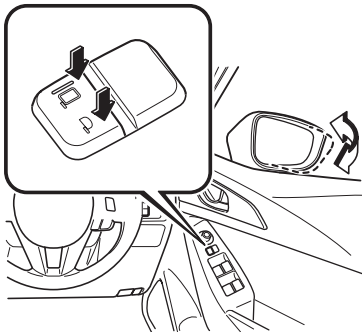

電源ポジションが ACC または ON のときに格納できます。

スイッチの下側を押すと格納されます。
スイッチの上側を押すとともにもどります。

キー OFF 後作動機構

ドアミラーは、電源ポジションを ON から OFF にした後でも、約 40 秒間は角度調節や格納することができます。

ルームミラーの操作

⚠ 警告



必ず守る

調節は走行前に行なう。

走行中に調節すると、前方不注意で思わぬ事故につながるおそれがあります。

ルームミラーの角度 / 高さ調節

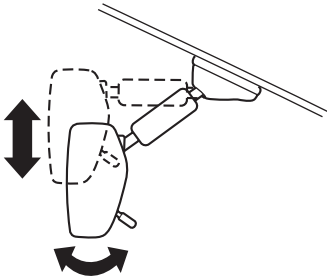

ミラー本体を動かして、後方が十分確認できるように調節します。

後続車のヘッドランプがまぶしいとき

マニュアルタイプ

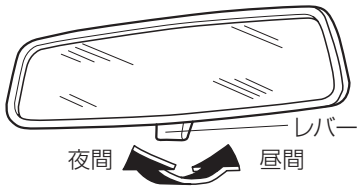

通常はレバーを押した状態にします。
夜間など、後続車のヘッドランプがまぶしいときは、
レバーを手前に引いて切り替えます。

オートタイプ

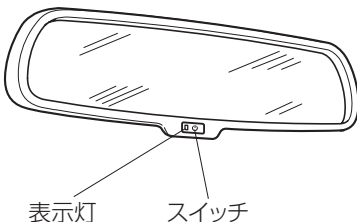

電源ポジションが ON のとき、後続車からのヘッド
ランプの光を自動で軽減します。
スイッチを押すごとに ON、OFF が切り替わります。
スイッチが ON のときは表示灯が点灯します。

運転する
前に

運転する
ときに

快適装備の
使いかた

お手入れの
しかた

トラブルが
起きたら

車両
スペック

さく
いん

1. 運転する前に ルームミラー

知識

センサーについて

センサーをガラスクリーナーでふいたり、ステッカーやカバーなどで覆わないでください。センサーが周囲の明るさを正確に感知できなくなります。

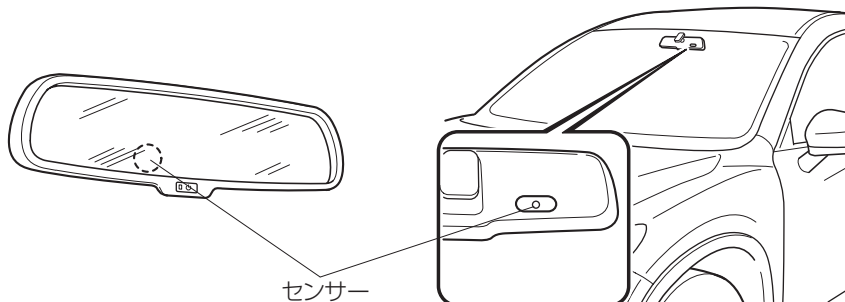

電源ポジションが ON のときチェンジレバー / セレクトレバーを R に入れると防眩機能は一時停止します。

運転する
前に

運転する
とき

快適装備の
使いかた

お手入れの
しかた

トラブルが
起きたら

車両
スペック

さく
いん

シートベルトの種類

シート	シートベルトの機構
フロントシート	プリテンショナー & ロードリミッター機構付 ELR3 点式シートベルト
リヤシート左右席	ロードリミッター機構付 ELR3 点式シートベルト
リヤシート中央席	ELR3 点式シートベルト

警告



必ず守る

シートベルトは正しく着用する。

正しく着用していないと、シートベルトの効果が十分に発揮できないため、万 one の場合重大な傷害につながるおそれがあります。

知識

● プリテンショナー機構について

- 車両前方または側方^{*1}から強い衝撃を受けたとき作動しますが、衝撃が弱いと作動しません。

*1 サイド/カーテンエアバッグ装備車のみ

- プリテンショナー機構の作動により、白煙が見えることがありますが、火災ではありません。また、人体への影響はありません。ただし、皮膚などの弱い方はまれに刺激を受けることがあります。プリテンショナー機構作動時の残留物(カス)が目や皮膚に付着したときは、できるだけ早く洗い流してください。

● 事故などにあつたときは

プリテンショナー付きシートベルトおよびロードリミッター付きシートベルトは、一度作動すると再使用できません。必ずマツダ販売店で点検を受け、作動済みのときは交換してください。

ELR (緊急時固定) 機構

3 点式シートベルトには ELR (緊急時固定) 機構が装備されています。

シートベルトは身体の動きにあわせて伸縮しますが、強い衝撃を受けると、ベルトが自動的にロックされ身体を固定します。

1. 運転する前に シートベルト

プリテンショナー機構

フロントシートベルトには、プリテンショナー機構が装備されています。
車両前方または側方^{*1}から強い衝撃を受けると、シートベルトを引き込み、シートベルトの効果をより高める装置です。

*1 サイド/カーテンエアバッグ装備車のみ

ロードリミッター機構

ロードリミッターは、車両前方から強い衝撃を受けたときなど、シートベルトに一定以上の荷重がかからないように作動する装置です。
シートベルトにかかる荷重を規定値に保つことで、乗員の胸に加わる力を減少させます。

シートベルトの正しい着用のしかた

車を運転する前に必ず着用し、同乗者にも必ず着用させてください。

ベルトが首、あご、
顔などにあたらず、
肩に十分かかる
ようにします。

上体を起こし、シートに
深く腰かけます。

ベルトを腰骨のできるだけ
低い位置に密着させます。

ベルトにねじれがない
か確認します。

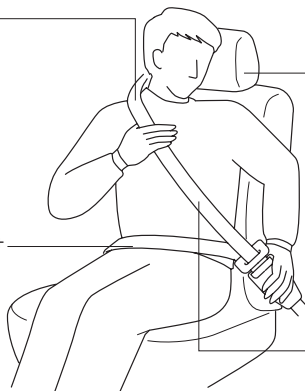

⚠ 警告

着用について



必ず守る

シートベルトは全員が着用する。

着用しないと、急ブレーキ時や衝突時に、重大な傷害につながるおそれがあります。



必ず守る

シートベルトは正しく着用する。

急ブレーキ時や衝突時などに身体が拘束されないため車内の物に打ちつけられたり、車外に放りだされ、重大な傷害につながるおそれがあります。

警告



必ず守る

お子さまを乗せる際は、必ずお子さま専用シートを使用する。

シートベルトは成人サイズの方の乗員による着用を目的としています。



禁止

1つのシートベルトを同時に2人以上で使用しない。

2人以上で使用すると、万一の場合シートベルトの効果が十分に発揮できないため、重大な傷害につながるおそれがあります。



禁止

シートベルトの改造や交換をしない。また、クリップなどでシートベルトにたるみをつけない。

万一の場合シートベルトの効果が十分に発揮できないため、重大な傷害につながるおそれがあります。



禁止

ベルトがねじれた状態で使用しない。

ねじれがあると、万一の場合衝撃力が分散できず局部的に強い力を受けるため、重大な事故につながるおそれがあります。



禁止

肩ベルトを肩の中央にかけて着用する。腕の下に通して着用しない。

ベルトが肩に十分かかっていないと急ブレーキ時や衝突時に、身体が前方に投げ出され、重大な傷害につながるおそれがあります。



禁止

背もたれは必要以上に倒さない。

急ブレーキ時や衝突時に、身体がシートベルトの下にすべり込み、シートベルトの効果が十分に発揮できないため、重大な傷害につながるおそれがあります。



必ず守る

腰部ベルトは必ず腰骨のできるだけ低い位置に密着させる。

シートベルトが腰骨からずれていると、急ブレーキ時や衝突時に、腹部に強い圧迫を受け、重大な傷害につながるおそれがあります。

運転
前
に
こ
の
車
を
運
転
す
る

運
転
す
る
と
き
こ
の

快
適
装
備
の
使
い
か
た

お
手
入
れ
の
し
か
た

ト
ラ
ブ
ル
が
起
き
た
ら

車
両
ス
ペ
ック

さ
く
い
ん

1. 運転する前に シートベルト

⚠ 警告



必ず守る

妊娠中の女性や疾患のあるかたもシートベルトを着用する。

ただし、急ブレーキ時や衝突時、局部的に強い力を受けるおそれがあるため医師に相談し、注意事項を確認してください。腰部ベルトは腹部を避けて腰骨のできるだけ低い位置に密着させてください。また、肩ベルトは肩に十分かかるようにし、腹部を避けて胸部に密着させてください。



禁止

シートベルトのバックルの中に異物を入れない。

異物が入るとプレートがバックルに完全にはまらず、シートベルトの効果が十分に発揮できないため、重大な傷害につながるおそれがあります。

お子さまを乗せるときは



必ず守る

お子さまはできるだけリヤシートに座らせ、必ずシートベルトを着用させる。

お子さまを抱いたり、ひざの上に乗せたりすると、急ブレーキ時や衝突時に十分に支えることができず、お子さまが投げ出されたり押しつぶされ、重大な傷害につながるおそれがあります。



警告



必ず守る

シートベルトが首や顔などにあたって、腰骨に正しく着用できないお子さまには、別売りのベビーシート、チャイルドシート、ジュニアシートを使用する。

ベビーシート、チャイルドシート、ジュニアシートを使用しないと、万一の場合シートベルトの効果が十分に発揮できないため、重大な傷害につながるおそれがあります。

メンテナンスについて



禁止

シートベルトを分解しない。

分解すると、万一の場合シートベルトの効果が十分に発揮できないため、重大な傷害につながるおそれがあります。



必ず守る

事故などにあつたときは、衝撃でシートベルト本来の機能が損なわれているおそれがあるので、必ずマツダ販売店で点検を受ける。

そのままの状態で使用すると、万一の場合シートベルトの効果が十分に発揮できないため、重大な傷害につながるおそれがあります。



必ず守る

プリテンショナー機構付ベルトが装備された車を廃車される場合は、必ずマツダ販売店に相談する。

プリテンショナー機構が不意に作動し、重大な傷害につながるおそれがあります。



禁止

プリテンショナー機構の部品や配線を修理したり、電気テスターを使ってプリテンショナー機構の回路診断をしない。

正常に作動しなくなったり誤って作動し、重大な傷害につながるおそれがあります。

運転する

運転する

快適装備の
使いかた

お手入れの
しかた

トラブルが
起きたら

車両
スペック

さく
いん

1. 運転する前に シートベルト

⚠ 注意



必ず守る

シートベルトやリングが汚れると、ベルトの巻き取りが悪くなるので汚れを取ってください。



3 点式シートベルト

シートベルト着用忘れチャイム

運転席 / 助手席シートベルトを着用していないまま、車速が約 20km/h 以上になるとしばらくの間チャイムが鳴ります。(鳴り始めると、車速を落としても鳴り続けます。) シートベルトを着用すると鳴り止みます。

シートベルトを着用するとき



1. プレートを持って、ベルトをゆっくり引き出します。
2. ベルトを素早く引き出し、ロックされることを確認してください。

知識

ベルトがロックして引き出せないときは

一度ベルトを巻き取らせてからゆっくり引き出してください。それでも引き出せないときは、一度ベルトを強く引っ張ってからベルトをゆるめ、再度ゆっくり引き出してください。



3. ベルトにねじれがないかを確認してから、プレートをバックルにカチッと音がするまで差し込みます。

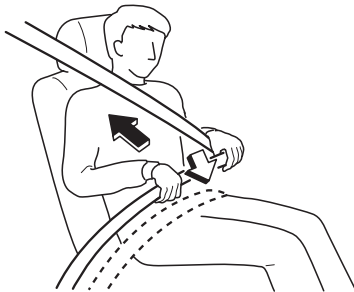

4. ベルトを腰骨のできるだけ低い位置にかけ、たるみが無いようにベルトを引いて身体に密着させます。

シートベルトをはずすとき

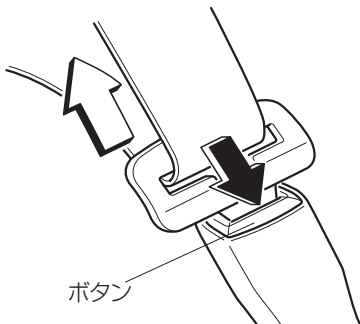

はずすときはバックルのボタンを押します。ベルトにねじれがないかを確認しながら、ゆっくりと巻き取らせます。

運転
前に
する

運転
する
とき
に

快適
装備
の
使
い
か
た

お
手
入
れ
の
し
か
た

ト
ラ
ブ
ル
が
起
き
た
ら

車
両
ス
ベ
ッ
ク

さ
く
い
ん

1. 運転する前に シートベルト

シートベルトの高さ調整

フロントシートベルトにはシートベルトアンカーアジャスターがついています。シートベルトが首にあたり、肩からはずれてしまうときには、ベルトの高さを調節してください。

高くするとき

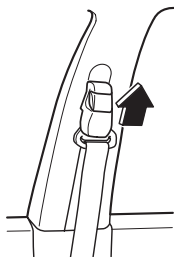

低くするとき

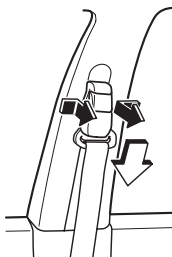

1. 高くするときは、そのまま上に動かします。
低くするときはボタンを引いたまま下げます。
2. 調節したあとは、シートベルトアンカーアジャスターを下方に押し、確実にロックされていることを確認してください。

お子さま専用シートについて

シートベルトが首や顔などに当たったり、腰骨に正しく着用できないお子さまを乗せるときは、お子さま専用シートをお使いください。

車両に固定するお子さま専用シートには、シートベルト固定タイプ、または ISOFIX 対応タイプの 2 種類があります。

シートベルト固定タイプのベビーシート、チャイルドシートは、リヤシートのシートベルトを使用してシートに固定します。

また ISOFIX 対応タイプのチャイルドシートは、リヤシート左右席に装備されているロアアンカレッジとトップテザーアンカレッジで固定します。

お子さま専用シートによっては、取り付けができない、または取り付けが困難場合があります。必ずお子さま専用シートに付属の取扱説明書をよくお読みのうえ、確実に取り付け、使用方法を守ってください。

警告



必ず守る

お子さまの首や顔などにシートベルトがあたったり、腰骨に正しく着用できない場合は、お子さまの年齢や体の大きさに合ったお子さま専用シートを使う。

お子さま専用シートを使用しないと、急ブレーキ時や衝突時にお子さまが投げ出されたり押しつぶされ、重大な傷害につながるおそれがあります。



必ず守る

お子さま専用シートを取り付けるときは、商品に付属している取扱説明書に従う。

正しく取り付けられていないと、急ブレーキ時や衝突時に、重大な傷害につながるおそれがあります。

運転する
前に

運転する
ときに

快適な
装備の
使用

おし
かた
れ
の

トラ
ブル
が
起
きた
ら

車
両
ス
ペ
ック

さ
く
い
ん

1. 運転する前に お子さまの安全

⚠ 警告



助手席には絶対にベビーシートやチャイルドシートを後ろ向きに取り付けない。

エアバッグの作動可能な助手席には、後向き幼児拘束装置を絶対に使用しないでください。幼児が死亡したり、重傷を負う可能性があります。やむをえず助手席にチャイルドシートを取り付けるときは、必ず前向きに取り付け、シートを最後部まで移動させてください。

助手席エアバッグ装備車には図のような警告ラベルが貼付されています。この警告ラベルは、助手席に後ろ向きチャイルドシートを取り付けてはいけないということを示しています。

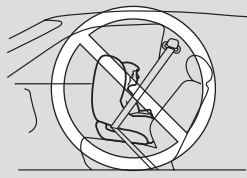

警告ラベル



📖 知識

ISO は International Organization for Standardization (国際標準化機構) の略です。

お子さま専用シートの種類

UNECE 44 法規に適合するお子さま専用シートは、お子さまの体重によって次の 5 種類に分類されます。

📖 知識

- UNECE は United Nations Economic Commission for Europe (国連欧州経済委員会) の略です。
- UNECE 44 法規は、お子さま専用シートに関する国連法規です。

グループ	体重
0	10kg まで
0 +	13kg まで
I	9 ~ 18kg

グループ	体重
II	15 ~ 25kg
III	22 ~ 36kg

本書では、3種類のお子さま専用シートについて説明します。
取り付けるときは、商品に付属している取扱説明書に従ってください。

ベビーシート

UNECE 44法規の
グループ0、0+に相当



チャイルドシート

UNECE 44法規の
グループIに相当

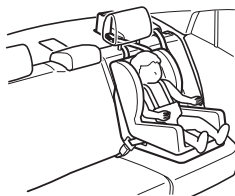

ジュニアシート

UNECE 44法規の
グループII、IIIに相当



運転する
前

運転する
とき

快適装備の
使いかた

お手入れの
しかた

トラブルが
起きたら

車両
スペック

さく
いん

シート位置別お子さま専用シート選択の目安表

お子さま専用シートは次の表を目安に選択してください。
詳しくはお子さま専用シート製造業者または販売業者にご相談ください。

警告



必ず守る

お子さま専用シートを取り付けるときは、必ず選択の目安表を確認する。

誤った取り付けをすると正しく固定されず、急ブレーキや衝突時に、重大な傷害につながるおそれがあります。

1. 運転する前に
お子さまの安全

シート位置別お子さま専用シート選択の目安表 (ISOFIX 対応タイプ)

質量グループ	サイズ等級	器具	車両 ISOFIX 位置
			リヤシート (外席)
キャリコット	F	ISO/L1	X
	G	ISO/L2	X
		(1)	X
0 (10kg まで)	E	ISO/R1	IL
		(1)	X
0 + (13kg まで)	E	ISO/R1	IL
	D	ISO/R2	IL
	C	ISO/R3	IL
		(1)	X
I (9 ~ 18kg まで)	D	ISO/R2	IL
	C	ISO/R3	IL
	B	ISO/F2	IUF
	B1	ISO/F2X	IUF
	A	ISO/F3	IUF
		(1)	X
II (15 ~ 25kg まで)		(1)	X

質量グループ	サイズ等級	器具	車両 ISOFIX 位置
			リヤシート (外席)
III (22 ~ 36kg まで)		(1)	X

上表の記号について：

(1) サイズ等級識別表示 (A ~ G) のないお子さま専用シートについては、お子さま専用シート製造業者または販売業者にご相談ください。

IUF = この質量グループでの使用を認可された「汎用」カテゴリー前向き ISOFIX チャイルドシートに適しています。

IL = 「特定車両」、「限定」または「準汎用」カテゴリーのお子さま専用シートに適しています。対応するお子さま専用シートについてはマツダ販売店にご相談ください。

X = お子さま専用シートを取り付けることはできません。

サイズ等級 C (ISO/R3) のお子さま専用シートを取り付けるときは、お子さま専用シートとフロントシートが干渉しないようにフロントシートを前にスライドさせてください。

シート位置別お子さま専用シート選択の目安表 (シートベルト固定タイプ)

質量グループ	着座位置 (または他の場所)		
	助手席	リヤシート (外席)	リヤシート (中央席)
0 (10kg まで)	X	U	L ^{*1}
0 + (13kg まで)	X	U	L ^{*1}
I (9 ~ 18kg まで)	L	U	X
II (15 ~ 25kg まで)	L	U	X
III (22 ~ 36kg まで)	L	U	X

上表の記号について：

U = この質量グループでの使用を認可された「汎用」カテゴリーのお子さま専用シートに適しています。

L = マツダ純正のお子さま専用シートを取り付けることができます。取り付けられるお子さま専用シートについては、マツダ販売店にご相談ください。

X = お子さま専用シートを取り付けることはできません。

*1 リヤシートの中央席にお子さま専用シートを取り付けるときは、リヤシートの運転席側には乗車しないでください。

運転する
前向き

運転する
向き

快適装備の
使用

お手入れの
簡単

トラブルが
起きない

車両
スペック

さく
いん

1. 運転する前に お子さまの安全

知識

お子さま専用シートを取り付けるときは、次のことに留意してください。

- ヘッドレストによりお子さま専用シートが背もたれに沿わないときは、ヘッドレストの高さを調節するか、取りはずして、背もたれに沿うように取り付けてください。
→ 51ページ「ヘッドレストを調節するとき」
- リヤシートにお子さま専用シートを取り付けるときは、フロントシートとお子さま専用シートがあたらないようにフロントシートの位置を調節してください。
→ 44ページ「フロントシートの調節」

チャイルドシートを固定するとき

ISOFIX 対応チャイルドシート固定ロアアンカレッジ & トップテザーアンカレッジ

リヤシートの左右席には、チャイルドシートを固定するためのロアアンカレッジとトップテザーアンカレッジが装備されています。

この固定ロアアンカレッジには、道路運送車両の保安基準に適合したチャイルドシート（チャイルドシート固定ロアアンカレッジ）のみを取り付けることができます。詳しくは、マツダ販売店にご相談ください。

警告



チャイルドシートを取り付けるときは、固定ロアアンカレッジ周辺に異物がないこと、シートベルトなどをはさみこんでいないことなどを確認する。

異物やシートベルトなどをはさみこむとチャイルドシートが固定されず、急ブレーキ時や衝突時に、重大な傷害につながるおそれがあります。

知識

チャイルドシート固定ロアアンカレッジ対応の純正チャイルドシートはチャイルドシート固定ロアアンカレッジで固定し、この車のシートベルトでは固定しないでください。

1. チャイルドシートとフロントシートが干渉しないようにフロントシートを調節します。
→ 44ページ「フロントシートの調節」
フロントシートが確実に固定されていることを確認します。

2. リヤシートが確実に固定されていることを確認します。

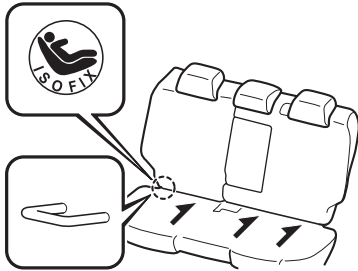

3. シートクッションと背もたれのすき間を少し広げて、固定ロアアンカレッジの位置を確認します。

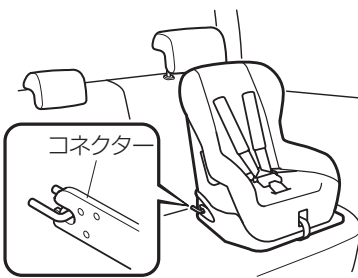

4. ヘッドレストを引き上げます。

5. チャイルドシートのコネクターを固定ロアアンカレッジに取り付けます。

6. チャイルドシートのテザーストラップをイラストのように通して、トップテザーアンカレッジにかけます。

セダン

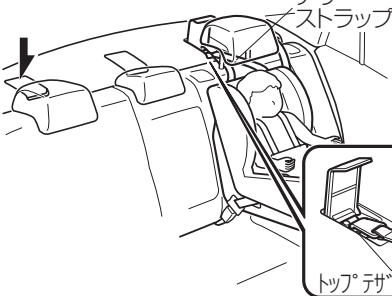

ハッチバック

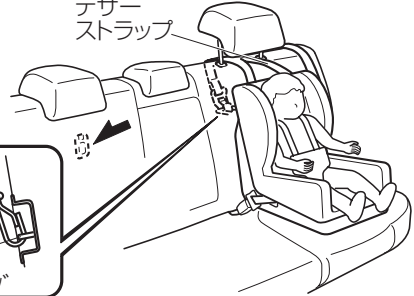

7. テザーストラップがたるまないように調節します。

知識

テザーストラップを取り付けるときは、商品に付属している取扱説明書に従ってください。

運転する
前に

運転する
とき

快適装備の
使いかた

お手入れの
しかた

トラブルが
起きたら

車両
スペック

さく
いん

1. 運転する前に お子さまの安全

8. チャイルドシートを前後左右にゆさぶり、確実に取り付けられていることを確認します。

警告



トップテザーアンカレッジは、チャイルドシートを固定するための以外のことには使用しない。

チャイルドシートの固定以外のことを使用すると、アンカレッジ部が曲がったり、損傷したりして、テザーストラップが正しくかけられなくなりチャイルドシートが固定されません。急ブレーキ時や衝突時に、重大な傷害につながるおそれがあります。

知識

セダンの中央席には固定ロアアンカレッジは装備されていませんが、トップテザーアンカレッジは装備されています。

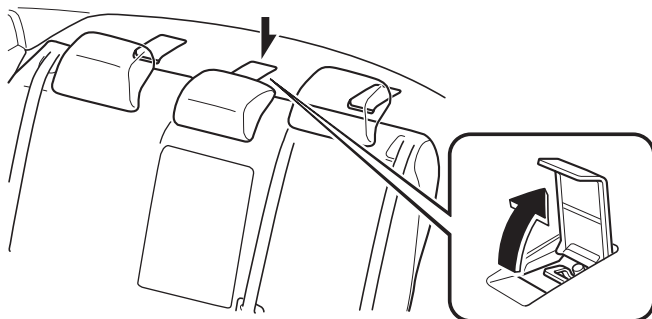

窓ガラスの開閉

電源ポジションが ON のとき、パワーウィンドースイッチを操作すると窓ガラスの開閉ができます。

警告



必ず守る

窓ガラスを閉めるときは、同乗者の手や顔などをはさまないように注意する。

特にお子さまには十分気をつけてください。万一、手や顔などをはさむと重大な傷害につながるおそれがあります。



必ず守る

お子さまにパワーウィンドースイッチの操作をさせない。

万一、手や顔などをはさむと重大な傷害につながるおそれがあります。



必ず守る

お子さまが同乗しているときは、パワーウィンドーロックスイッチをロックの位置にしておく。

お子さまが誤って操作したとき、手や顔などをはさむと重大な傷害につながるおそれがあります。



必ず守る

窓から手や顔を出させない。

走行中はお子さまが窓から手や顔を出さないよう注意してください。車外の物に当たったり、急ブレーキを踏んだとき、重大な傷害につながるおそれがあります。

運転する
前に

運転する
ときに

快適装備の
使いかた

お手入れの
しかた

トランプルが
起きたら

車両
スペック

さく
いん

1. 運転する前に ウィンドー

知識

全開 / 全閉したあとスイッチを操作し続けると、窓ガラスを開閉できなくなることがあります。

窓ガラスの開閉ができないときはしばらく待って、再度操作してください。

スイッチを押している間は開き、引き上げている間は閉まります。
助手席、後席の窓ガラスは運転席ドアにあるパワーウィンドーロックスイッチをアンロックの位置にしているとき開閉できます。

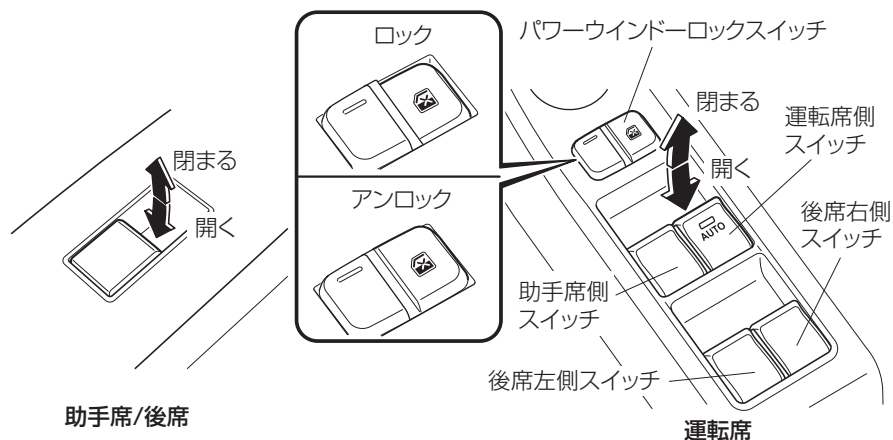

便利な装備について

自動開閉機構

運転席に装備しています。

スイッチを強く押すと自動で全開し、強く引き上げると自動で全閉します。途中で止めるときは、スイッチを逆方向に軽く操作します。

知識

自動で全開 / 全閉できないときは

車両整備などでバッテリーとの接続が断られたとき、または全開 / 全閉したあと、スイッチを操作し続けたときは、自動で全開 / 全閉できなくなります。

次の操作で復帰させてください。

1. 電源ポジションを ON にします。
2. スwitchを押して窓ガラスを全開にします。
3. スwitchを引き上げて窓ガラスを全閉にし、そのまま約 2 秒間引き上げ続けます。

キー OFF 後作動機構

運転席に装備しています。

電源ポジションを ACC または OFF にしたあとも、約 40 秒間は開閉することができます。

安全装備について

はさみ込み防止機構

運転席に装備しています。

閉めるときに、窓ガラスと窓枠との間に異物のはさみ込みを感知すると、窓ガラスが閉まるのを停止し、自動的に途中まで開きます。はさみ込み防止機構は次のようなときに作動します。

- 電源ポジションが ON で窓ガラスを自動で閉めているとき。
- 電源ポジションを OFF または ACC にしてから約 40 秒の間に窓ガラスを閉めているとき。

⚠ 注意



必ず守る

次の場合には、はさみ込み防止機構が作動しないため、指などをはさまないように注意してください。万一、指などをはさむと、けがをするおそれがあります。

- 窓ガラスが閉まりきる直前
- スイッチを引き続けたままの状態

📖 知識

- 走行条件や環境により、窓ガラスに異物をはさんだときと同じ衝撃または荷重が加わると、はさみ込み防止機構が作動することがあります。
- 万一、はさみ込み防止機構が作動し、窓ガラスを自動で閉めることができないときは、スイッチを引き続けてください。

運転席に
装備する

運転する
ときに

快適装備の
使いかた

お手入れの
しかた

トラブルが
起きたら

車両
スペック

さく
いん

電動スライドガラスサンルーフの操作

電源ポジションが ON のとき使用できます。

警告



必ず守る

サンルーフを閉めるときは、同乗者の手や頭などをはさまないように注意する

万一、手や頭をはさむと、重大な傷害につながるおそれがあります。



禁止

走行中は、開口部から手や頭などを出さない

走行中に車外のものにあたったり、急ブレーキをかけたときに重大な傷害につながるおそれがあります。

注意



禁止

サンルーフの開口部に腰をかけたり、重い荷物をのせないでください。サンルーフが破損するおそれがあります。



禁止

凍結時や降雪時には無理に開閉しないでください。故障につながるおそれがあります。

知識

- 車から離れるときや洗車するときは、サンルーフが完全に閉まっていることを確認してください。
- 降雨後や洗車後または積雪時にサンルーフを開けるときは、ルーフ上の水や雪を除去してください。室内に水や雪がはいることがあります。
- 車両整備などでバッテリーとの接続が断たれたとき、サンルーフが正常に作動しないことがあります。次の操作をおこなうことで正常に作動します。
 1. 電源ポジションを ON にします。
 2. チルト/スライドスイッチを押してサンルーフの後側を少し開けます。スライド操作でサンルーフが開いた状態から操作した場合は、いったんサンルーフが全閉した後、後ろ側が開きます。
 3. 手順 2 をくり返し行なって、サンルーフの後側が完全に開くまでチルト/スライドスイッチを押します。その後サンルーフが少し閉まります。

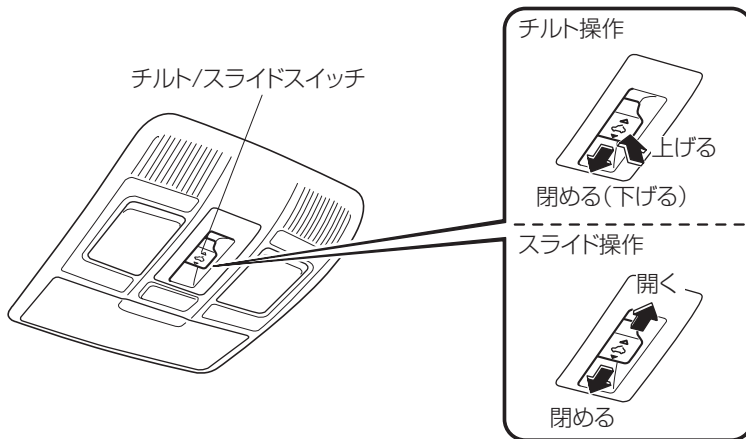

サンルーフのチルト操作

サンルーフが閉まっているとき、チルト/スライドスイッチを操作すると、サンルーフ後部が上下に開閉します。

開けるとき

サンルーフが閉まっているとき、チルト/スライドスイッチを押すとサンルーフ後部が開きます。途中で止めるときは、再度スイッチを押してください。

閉めるとき

チルト/スライドスイッチを前側に押している間、閉まります。

運転
前

運転
時

快
適
装
備
の
使
い
か
た

お
手
入
れ
の
し
か
た

ト
ラ
ブ
ル
が
起
き
た
ら

車
両
ス
ペ
ック

さ
く
い
ん

サンルーフのスライド操作

開けるとき

チルト/スライドスイッチを後側に押すと全開します。途中で止めるときは、再度スイッチを押してください。

閉めるとき

チルト/スライドスイッチを前側に押している間、閉まります。

サンシェードの使いかた

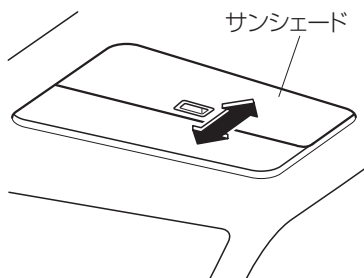

サンシェード 手動で開閉できます。
サンルーフを開くときのみ、連動して開きます。

⚠ 注意



禁止

サンシェードは、チルト開閉できません。サンルーフ後部が開いている場合は、サンシェードを押し上げないでください。無理に押し上げようとすると、サンシェードが破損するおそれがあります。



禁止

サンルーフが開いているときは、サンシェードを閉めないでください。無理に閉めようとすると、サンシェードが破損するおそれがあります。

給油するとき

⚠ 警告



必ず守る

燃料補給時には必ずエンジンを止める。また、燃料補給口にはタバコなどの火気を近づけない。

火災につながるおそれがあります。



必ず守る

燃料を補給するときは、必ず次の点を守る。

身体に静電気を帯びたまま作業をすると、放電による火花で燃料に引火、爆発し重大な傷害につながるおそれがあり危険です。

- 燃料補給作業は必ず一人で行ない、補給口に他の人を近づけないでください。
- 静電気を除去するため、フューエルキャップを開ける前には、車体または給油機などの金属部分に触れてください。
- 静電気の放電を防ぐため、フューエルキャップの開閉は必ずツマミ部分を持って行なってください。
- 再帯電を防ぐため、燃料を補給する人は給油中に車内のシートに座らないでください。



必ず守る

給油ノズルは確実に燃料補給口へ差し込む。

給油ノズルが確実に差し込まれていないと、オートストップの作動が遅れ、燃料が吹きこぼれるおそれがあります。



必ず守る

給油ノズルのオートストップ作動後は、追加給油しない。

オートストップ作動後に追加給油すると、燃料があふれ出るおそれがあります。



必ず守る

気化した燃料を吸い込まないように注意する。

人体に有害な成分を含んでいる燃料があります。特にアレルギー体質の方は、注意してください。

運転する
前に

運転する
とき

快適な
装備の
使用

お手入れ
の
し

トラブル
が
起き

車両
スペック

さく
いん

 **注意**

● (SKYACTIV-G 1.5、SKYACTIV-G 2.0)



禁止

指定燃料以外の燃料を補給したり、純正以外の燃料添加剤を使用しない。

→ 510ページ「燃料」

有鉛ガソリンや粗悪ガソリン、軽油、灯油、高濃度アルコール含有燃料を補給すると次のような悪影響をおよぼします。

- エンジンや燃料系部品が損傷したり、最悪の場合車両火災につながるおそれがあります。
- エンジンの始動性が悪くなるおそれがあります。
- ノッキングが発生したり、エンジンの出力が低下するおそれがあります。

● (SKYACTIV-D 2.2)



禁止

指定燃料以外の燃料を補給したり、燃料添加剤や水抜き剤を使用しない。

→ 510ページ「燃料」

ガソリンや灯油、混合率が5%を超えるバイオディーゼル燃料、高濃度アルコール含有燃料を補給すると次のような悪影響をおよぼします。

- エンジンや燃料系部品が損傷したり、最悪の場合車両火災につながるおそれがあります。
- エンジンの始動性が悪くなるおそれがあります。
- ノッキングが発生したり、エンジンの出力が低下するおそれがあります。



必ず守る

燃料を補給するときは、ドアや窓を必ず閉めてください。火災になった場合、室内に燃え広がるおそれがあります。



必ず守る

燃料補給作業中に、燃料を車にこぼさないようにしてください。燃料が付着すると変色、シミ、塗装はがれの原因となります。



必ず守る

燃料を補給する際には、ガソリンスタンド内に掲示されている注意事項を守ってください。

知識

• (SKYACTIV-G 1.5、SKYACTIV-G 2.0)

バイオ燃料混合ガソリンをお使いになることもできます。

バイオ燃料混合ガソリンは、日本工業規格 (JIS) や「揮発油等の品質の確保に関する法律」が定めたガソリンの規格に合致しており、製品として使用に問題ないことが確認されています。バイオ燃料混合ガソリンの商品名としては「バイオ・ガソリン」、および「いい!スリー」の2つがあり、いずれの製品も使用できます (商品マーク参照)。

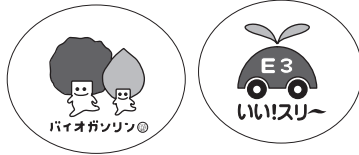

燃料補給口は車の左側後方にあります。燃料計が“E”に近づいたら、早めに燃料を補給してください。

フューエルリッドの開閉

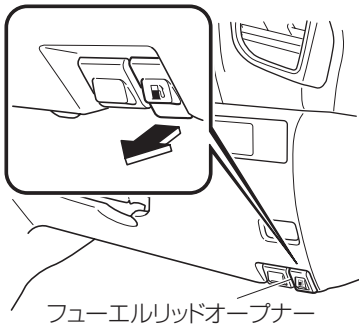

フューエルリッドオープナー

運転席右下にあるフューエルリッドオープナーを引くと開きます。

閉めるときはフューエルリッドが確実にロックするまでフューエルリッドを押しつけます。

運転席
前

運転する
とき

快適装備の
使いかた

お手入れの
しかた

トラブルが
起きたら

車両
スペック

さく
いん

1. 運転する前に 燃料補給口

フューエルキャップの開閉

⚠ 警告



フューエルキャップを開けるときは、ゆっくりとゆるめ、空気の抜ける音が止まってから取りはずす。

急に開けると、燃料が噴き出すことがあるため火災につながったり、目や皮膚に付着すると傷害につながるおそれがあります。



フューエルキャップは確実に閉める。

キャップが確実に閉まっていないと、走行中に燃料がもれ、火災につながるおそれがあります。

⚠ 注意



純正部品以外のフューエルキャップは使用しないでください。燃料装置や排出ガス発散抑止装置などの故障につながるおそれがあります。

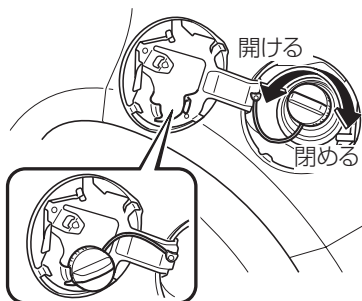

取りはずしたキャップはフューエルリッドの内側にかかけます。

キャップを閉めるときは、カチッと1回音がするまで締め付けてください。

運転する
前に

運転する
とき

快適装備の
使用

お手入れの
し

トラブルが
起きたら

車両
スペック

さく
いん

イモビライザーシステム

イモビライザーシステムはキーに信号発信機を内蔵し、あらかじめ登録されたキー以外ではエンジンを始動できないようにした車両盗難防止装置です。万一、キーが電池切れや故障の場合は、電池切れ時のエンジン始動手順を行なうとイモビライザーシステムが解除され、エンジンを始動できます。

⚠ 注意



キーの故障を防ぐために次のことを守る。

- システムを改造したり、付加部品を取り付けたりしないでください。
- 強い衝撃をあたえたり、ぬらしたりしないでください。
- 磁気を帯びた製品を近づけないでください。
- インストルメントパネルやボンネットの上など直射日光があたる場所や高温になる所に放置しないでください。

システムの作動



電源ポジションを ON から ACC または OFF にするとシステムが作動し、セキュリティ表示灯が点滅します。

システムの解除

登録されたキーで電源ポジションを ON にするとシステムが解除され、エンジンを始動できます。そのときセキュリティ表示灯は約 3 秒間点灯した後消灯します。

エンジンが始動しないときは

次のような場合、エンジンの始動ができない場合があります。

- キーを（車内でも）感知しにくい場所に置いている。
- 携帯電話、テレビ、ラジオ、トランシーバーなどからの電波でシステムが影響を受けている。

処置方法

一度、電源ポジションを OFF にもどし、キーを別の場所に置いて、再度エンジンを始動してください。

→ 23 ページ「アドバンスドキーレスエントリー & プッシュボタンスタートシステムの機能を使っての操作」

→ 25 ページ「キーレスエントリー & プッシュボタンスタートシステムの機能を使っての操作」

セキュリティ表示灯を確認し、消灯しない場合は（点灯 / 点滅したままなど）、一度電源ポジションを OFF にもどし、しばらく待って再度エンジン始動してください。

3 回行ってもエンジンが始動しないときはシステムの異常が考えられますので、マツダ販売店で点検を受けてください。

盗難防止システム

運転中にセキュリティ表示灯が点灯 / 点滅した場合は

エンジンを停止せず、そのままマツダ販売店で点検を受けてください。エンジンを停止すると、再度エンジンを始動できないことがあります。

知識

イモビライザーシステムを修理するときは

コードを再登録するために、お手持ちのすべてのキーをマツダ販売店に持参してください。

キーを追加するときは

- キーを紛失したときのために、スペアのキーを保管しておいてください。
- キーには特有の電子コードが含まれていますので、マツダ販売店以外でキーを追加することはできません。

キーを紛失した場合、盗難防止のため、イモビライザーシステムに登録されているコードをマツダ販売店で消去できます。消去した後に、今後使用するキーを再登録する必要がありますので、お手持ちのすべてのキーをマツダ販売店に持参してください。登録されていないキーではエンジンを始動することができません。

SRS エアバッグシステムについて

SRSとは Supplemental Restraint System (サブメンタルレストレイントシステム) の略で、補助乗員保護装置の意味です。

エアバッグは、電源ポジションが ON のとき車両前方または側方から強い衝撃を受けると瞬間的に膨らみ、運転者および同乗者の頭部や胸部などへの衝撃をやわらげます。

SRS エアバッグシステムはシートベルトの働きに加えて乗員を保護する装置であり、シートベルトに代わるものではありません。シートベルトは必ず着用してください。

運転する
前に

運転する
ときに

快適装備の
使いかた

お手入れの
しかた

トラブルが
起きたら

車両
スペック

さく
いん

エアバッグの種類

運転席エアバッグ

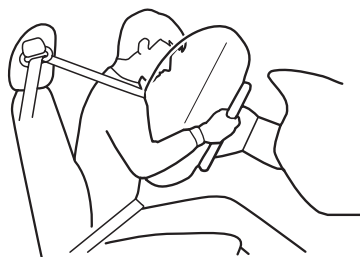

運転席エアバッグはハンドルの中央に格納されています。

助手席エアバッグ



助手席エアバッグはインストルメントパネルに格納されています。助手席に同乗者がいなくても運転席エアバッグと同時に膨らみます。

1. 運転する前に SRS エアバッグシステム

サイドエアバッグ グレード/仕様別装備

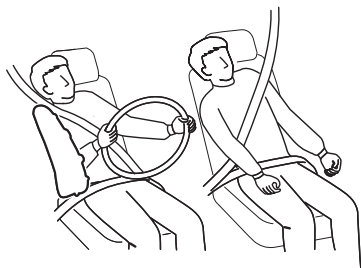

サイドエアバッグはフロントシート背もたれの外側部分に格納されています。乗員の有無に関係なく衝撃を受けた側のサイドエアバッグが膨らみます。

カーテンエアバッグ グレード/仕様別装備

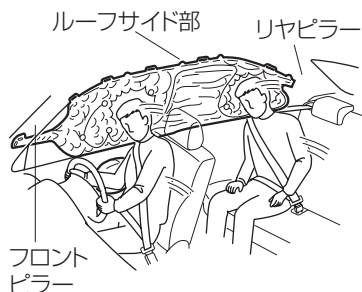

ルーフサイド部

リヤピラー

カーテンエアバッグはフロントピラー、リヤピラー、ルーフサイド部に格納されています。乗員の有無に関係なく衝撃を受けた側のカーテンエアバッグが膨らみます。

フロント
ピラー

エアバッグの注意点

⚠ 警告

お車に乗る前に



必ず守る

運転者はもちろん、同乗者も必ずシートベルトを着用する。

SRS エアバッグシステムはシートベルトと併用することで効果を発揮します。シートベルトを着用していないと、重大な傷害につながるおそれがあります。

警告

シートに座ったときは



禁止

ハンドル中央部に手を置いたり、顔や身体を近づけたりしない。

エアバッグが作動したときに、強い衝撃を受け重大な傷害につながるおそれがあります。



禁止

シートの前端に座ったり、インストルメントパネルにもたれかかったり、手や顔を近づけない。

エアバッグが作動したときに強い衝撃を受け重大な傷害につながるおそれがあります。

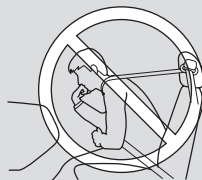

お子さまを乗せるときは



必ず守る

お子さまはできるだけリヤシートに座らせ必ずシートベルトを着用させる。

シートベルトが首や顔などにあったり、腰骨に正しく着用できないお子さまには、別売りのベビーシート、チャイルドシート、ジュニアシートをお使いください。お子さまがエアバッグの前に立っていたり、正しい姿勢で座っていなかったりすると、エアバッグが作動したときに強い衝撃を受け、お子さまの命にかかわる重大な傷害につながるおそれがあり危険です。

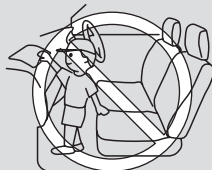

運転する
前に

運転する
ときに

快適装備の
使いかた

お手入れの
しかた

トランプルが
起きたら

車両
スペック

さく
いん

警告

こんなことにも注意



禁止

ハンドルを交換しない。また、パッド部にステッカーなどを貼り付けたりしない。

万一の場合エアバッグが正常に作動しなくなり、重大な傷害につながるおそれがあります。

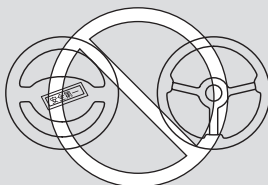

禁止

インストルメントパネル上部にステッカーを貼り付けたり、芳香剤、アクセサリ用品、手荷物などの物を置かない。また、ルームミラーにワイドミラーを取り付けない。

エアバッグが正常に作動しなくなったり、エアバッグが膨らむときにこれらの物が飛散し、重大な傷害につながるおそれがあります。

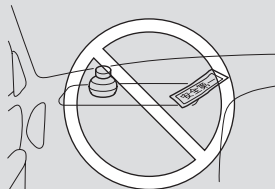

禁止

車両前部にグリルガードなどを装着しない。

SRS エアバッグシステムに影響をおよぼすため、万一の場合エアバッグが正常に作動しなくなり、重大な傷害につながるおそれがあります。



禁止

サスペンションの改造をしない。

車高やサスペンションの硬さが変わると、衝撃を正しく検知できないため、エアバッグが正常に作動しなくなったり、誤って作動し、重大な傷害につながるおそれがあります。

警告



禁止

SRS エアバッグシステムの部品や配線を修理したり、電気テスターを使って、SRS エアバッグシステムの回路診断をしない。

正常に作動しなくなったり、誤って作動し、重大な傷害につながるおそれがあります。

メンテナンスや廃車について



必ず守る

事故後は必ずマツダ販売店で点検を受ける。

エアバッグが作動しない程度の事故であっても、事故の衝撃でシステム本来の機能を損なっているおそれがあるため、万一の場合エアバッグが正常に作動しなくなり、重大な傷害につながるおそれがあります。



必ず守る

次のような作業が必要なときは、必ずマツダ販売店に相談する。

これらの作業を行なうとエアバッグが正常に作動しなくなったり、誤って作動し、重大な傷害につながるおそれがあります。

- SRS エアバッグの取りはずし、取り付け、分解、修理
- ハンドルまたは周辺部品の取りはずし、取り付け、分解、修理
- インストルメントパネルまたは周辺部品の取りはずし、取り付け、分解、修理
- フロントシートの交換、取りはずし、取り付け、分解、修理
- 車両前部または側部の修理
- フロントピラー、サイドピラー、リヤピラー、ルーフサイド部の修理
- オーディオなど用品の取りはずし、取り付け



必ず守る

車を廃車にする場合は、必ずマツダ販売店に相談する。

不意にエアバッグが作動し、重大な傷害につながるおそれがあります。

運転
前に
する

運転
する
とき
に

快適
装備
の
使
い
か
た

お
手
入
れ
の
し
か
た

ト
ラ
ブ
ル
が
起
き
た
ら

車
両
ス
ペ
ック

さ
く
い
ん

⚠ 警告

サイドエアバッグについて



禁止

フロントシート背もたれの外側部分に手、足、顔を近づけた姿勢で座らない。

フロントシートに座ったときは、フロントドアにもたれかかったり、窓から腕を出したりしないでください。また、リヤシートに座ったときはフロントシートの背もたれを抱えないでください。サイドエアバッグが作動したときに強い衝撃を受け、重大な傷害につながるおそれがあります。

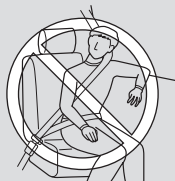

禁止

フロントシートにシートカバーを使用しない。

シートカバーを使用するとサイドエアバッグが正常に作動しなくなり、重大な傷害につながるおそれがあります。



禁止

フロントドアやフロントシート付近にカップホルダーなどのアクセサリー用品を取り付けない。

サイドエアバッグが膨らむときにこれらの物が飛散し、重大な傷害につながるおそれがあります。



禁止

フロントシートの下に荷物などを置かない。

フロントシートの下部にあるサイドエアバッグの配線が損傷し、万一の場合エアバッグが正常に作動しなくなり、重大な傷害につながるおそれがあります。

警告

カーテンエアバッグについて



必ず守る

ドアにもたれかかったり、フロントピラー、リヤピラー、ルーフサイド部などに近づいたりしないようにして座る。

カーテンエアバッグが作動したときに強い衝撃を受け、重大な傷害につながるおそれがあります。

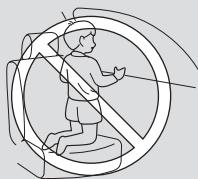

禁止

フロント窓ガラス、リヤ窓ガラス、フロントピラー、サイドピラー、リヤピラー、ルーフサイド部、アシストグリップなどカーテンエアバッグ展開部周辺にアクセサリー、ハンズフリーマイクなどを取り付けたりしない。

カーテンエアバッグが膨らむときにこれらのものが飛散し、重大な傷害につながるおそれがあります。

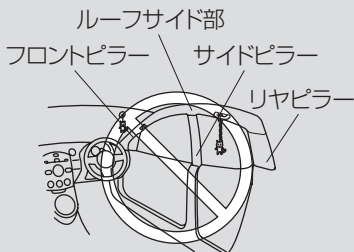

禁止

アシストグリップやコートフックなどには重たいものやとがったものをかけない。

服などをかけるときはハンガーを使わないでください。カーテンエアバッグが膨らむときにこれらのものが飛散し、重大な傷害につながるおそれがあります。

運転する
前

運転する
とき

快適装備の
使いかた

お手入れの
しかた

トラブルが
起きたら

車両
スペック

さく
いん

SRS エアバッグシステム

注意



禁止

エアバッグが作動した直後は、しばらくの間エアバッグ取り付け部をさわらないでください。エアバッグが作動すると高温になるため、やけどをするおそれがあります。



禁止

ドアを閉じるときは窓ガラスが割れるほど強く閉めないでください。サイドおよびカーテンエアバッグが作動するおそれがあります。

知識

エアバッグの作動について

- エアバッグは瞬時に膨らむため、エアバッグとの接触により打撲やすり傷など、けがをするおそれがあります。
- エアバッグが膨らむと白煙が出ますが、火災ではありません。また、人体への影響はありません。ただし、皮膚などの弱い方はまれに刺激を受けることがあります。エアバッグ作動時の残留物（カス）が目や皮膚に付着したときは、できるだけ早く洗い流してください。
- エアバッグは一度膨らむと再使用できません。マツダ販売店で交換してください。
- 助手席エアバッグが膨らむときにフロントガラスが破損することがあります。

エアバッグの作動条件について

運転席 / 助手席エアバッグは正面衝突において、サイド / カーテンエアバッグは側面衝突において、強い衝撃を受けたときに作動します。

車体の衝撃吸収ボディー構造により、乗員への衝撃は大きくならない場合があります。したがって、車両の損傷が大きくてもエアバッグが必ずしも作動するとは限りません。

エアバッグが作動するとき

運転席 / 助手席エアバッグ

次のようなときには、衝撃が大きいと作動します。

約22km/h以上で固いコンクリートの壁などに正面衝突したときと同じ程度の衝撃を受けたとき

正面衝突など車両の前方左右約30°以内の方向から強い衝撃を受けたとき

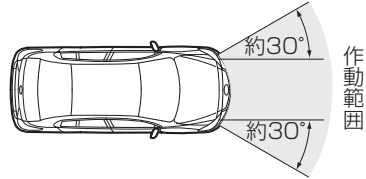
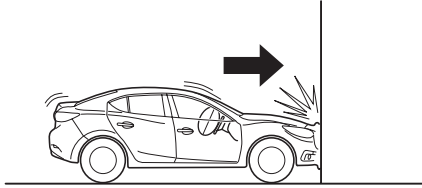

次のようなときには、路面などから車両下部に強い衝撃を受けると作動することがあります。

中央分離帯や縁石などに衝突したとき

深い穴や溝に落ちたとき

ジャンプなどで地面にぶつかったとき

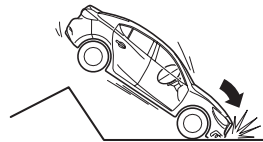
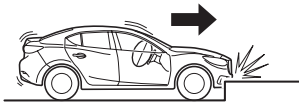

サイド / カーテンエアバッグ

次のようなときには、衝撃が大きいと作動します。

車両の側面(運転者または助手席同乗者付近)に横方向から衝突されたとき

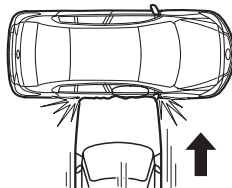

運転席
に
お
き
ま
す

運転席
に
お
き
ま
す

快適
装
備
の
使
い
か
た

お
手
入
れ
の
し
か
た

ト
ラ
ブ
ル
が
起
き
た
ら

車
両
ス
ペ
ック

さ
く
い
ん

1. 運転する前に SRS エアバッグシステム

エアバッグが作動しにくいとき

次のようなときには、衝撃の大きさによって作動しないことがあります。

運転席 / 助手席エアバッグ

立木や電柱に衝突したとき

トラックの下などに潜り込んだとき

斜め前方に衝突したとき

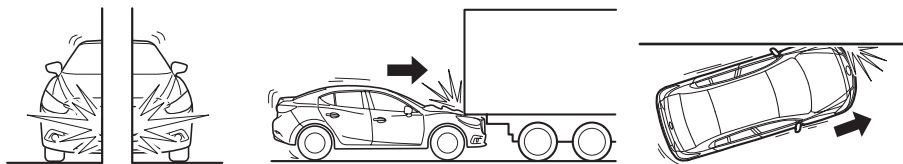

サイド / カーテンエアバッグ

斜め前方に衝突したとき

横転や転覆したとき

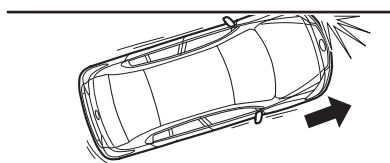

車両の側面(運転者または助手席同乗者付近)から立木や電柱に衝突したとき

2輪車が側面に衝突したとき

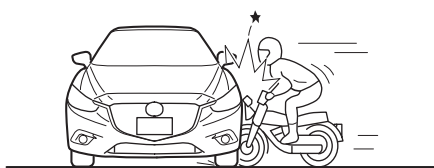
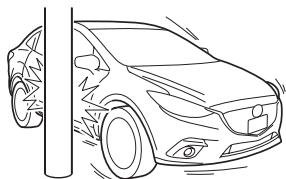

エアバッグが作動しないとき

次のようなときには作動しません。

運転席 / 助手席エアバッグ

後ろ方向から衝突されたとき

横転や転覆したとき

横方向から衝突されたとき

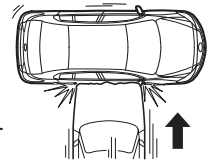
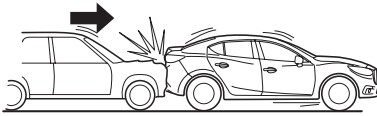

サイド / カーテンエアバッグ

後ろ方向から衝突されたとき

正面衝突したとき

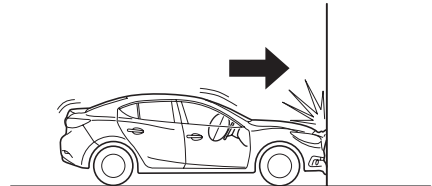
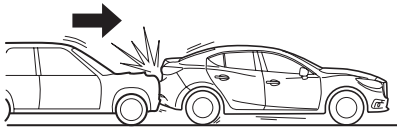

EDR (イベントデータレコーダー) について

本車両は、SRS エアバッグ制御のためのコンピュータを搭載しています。

そのコンピュータは、SRS エアバッグシステムが正常に作動していることを診断するとともに、衝突や衝突に近い状態のとき、以下のデータを記録・蓄積する EDR を装備しています。

記録するデータ

EDR は下記のような情報を記録します。

- 車速
- 運転席乗員のシートベルト装着有無
- 助手席乗員のシートベルト装着有無
- エアバッグ作動に関する情報 (加速度波形等)
- エアバッグシステムの故障診断情報

知識

EDR は会話などの音声や映像は記録しません。

運転席
前向き

運転席
向き

快適装備の
使いかた

お手入れの
しかた

トラブルが
起きたら

車両
スペック

さく
いん

データの開示について

マツダおよびマツダの委託先は、EDR に記録されたデータを、車両衝突安全性能の向上などを目的に取得・利用することがあります。

なお、取得したデータは以下の場合を除き、第三者へ開示・提供することはありません。

- お車の使用者の同意がある場合
- 裁判所命令などの法的強制力のある要請に基づく場合
- 統計的な処理を行なうなどの使用者や車が特定できないように加工したデータを研究機関などに提供する場合

積雪、寒冷時の取り扱い

お車に乗る前に

ルーフに雪が積もっているときは

- 走行中、ガラスに雪が落ちると視界のさまたげとなり危険です。走行前に取り除いてください。
- ルーフの雪を取り除くときは、アンテナに注意して取り除いてください。アンテナを損傷するおそれがあります。

ガラスに雪や霜がついているときは

- 視界を確保するため、雪や霜を取り除いてください。
- プラスチックの板などを使用して取り除くことができます。プラスチックの板などを使用する時はガラスに傷をつけないように注意して取り除いてください。

足まわりなどに雪や氷が付着しているときは

部品に傷をつけないように注意して取り除いてください。

ドアなどが凍結しているときは

- ドアが凍結しているときは、お湯をかけて氷を溶かしてから開けてください。無理に開けようとする、ドアまわりのゴムがはがれたり、周辺部を損傷するおそれがあります。
- ドアのキー穴部にはお湯をかけないでください。凍結してキーが差しこめなくなるおそれがあります。
- お湯をかけたあとは、すぐに水分をふき取ってください。
- ワイパー、パワーウィンドー、電動ドアミラーなどが凍結して動かない場合もお湯をかけて氷を溶かしてから操作してください。無理に動かそうとすると故障の原因になります。

お車に乗るときは

靴についた雪をよく落としてから乗車してください。ペダル類を操作するときすべったり、室内の湿気が多くなるため窓ガラスが曇ったりすることがあります。

運転する前に

運転するとき

快適装備の使いかた

お手入れのしかた

トラブルが起きたら

車両スベック

さくいん

MEMO

2 運転するときに

安全なドライブのために 104

運転するとき.....	104
運転装置について.....	106
こんなことにも注意.....	106
駐停車するとき.....	110
お子さまを乗せるとき.....	111

エンジンの始動と停止 112

電源ポジション (エンジンスイッチ).....	112
エンジンの始動.....	113
エンジンの停止.....	121
i-stop について.....	122

i-ELOOP について 132

i-ELOOP とは.....	132
-----------------	-----

燃費モニター 135

燃費モニター.....	135
-------------	-----

メーター、警告灯、表示灯の見方 139

メーター.....	139
マルチインフォメーションディスプレイ.....	143
アクティブ ドライビング ディスプレイ.....	146
インテリジェント・ドライブ・マスター (i-DM).....	148
警告灯、表示灯.....	155

トランスミッションの使いかた 162

マニュアルトランスミッション.....	162
オートマチックトランス ミッション.....	164

ブレーキ 176

ブレーキの操作.....	176
--------------	-----

4WD 177

4WD について.....	177
---------------	-----

スイッチの使いかた 178

ヘッドランプスイッチ.....	178
方向指示器.....	185
非常点滅灯スイッチ.....	186
フォグランプスイッチ.....	187
ワイパー/ウォッシャースイッチ... ..	188
リヤウインドーデフォグガー (曇り取り) スイッチ.....	193
ホーン.....	193

ABS について 194

ABS とは.....	194
-------------	-----

ヒルローンチアシスト (HLA) について 195

ヒルローンチアシスト (HLA) とは... ..	195
---------------------------	-----

エマージェンシーシグナルシステム (ESS) について 196

エマージェンシーシグナルシステム (ESS) とは.....	196
--------------------------------	-----

2 運転するときに

トラクションコントロールシステム (TCS) について 197

TCS とは..... 197

ダイナミック・スタビリティ・コントロール (DSC) について 198

DSC とは..... 198

i-ACTIVSENSE について 201

i-ACTIVSENSE とは	201
AFS (アダプティブフロントライティングシステム) について	203
ハイビームコントロールシステム (HBC) とは	204
車線逸脱警報システム (LDWS) とは	206
ブラインドスポットモニタリング (BSM) とは	213
車間認知支援システム (DRSS) とは	219
リアクロス Traffick アラート (RCTA) とは	222
マツダレーダークルーズコントロール (MRCC) とは	225
スマートシティブレーキサポート (SCBS) とは	235
AT 誤発進抑制制御とは (オートマチック車)	240
スマートブレーキサポート (SBS) とは	244
フォワードセンシングカメラ (FSC) について	247
レーダーセンサー (フロント) について	250
レーザーセンサー (フロント) について	253
レーダーセンサー (リア) について	255

クルーズコントロール について 257

クルーズコントロールとは..... 257

**ディーゼルパティキュレート
フィルター (DPF)
について 262**

ディーゼルパティキュレートフィル
ター (DPF) とは..... 262

メンテナンスモニター 263

メンテナンスモニター 263

**様々な状況での運転の
ときは 265**

悪天候での運転..... 265

環境保護のために 267

経済的な運転..... 267

2. 運転するときに 安全なドライブのために

運転するとき

走行中はエンジンを止めない

走行中にエンジンを止めると、ブレーキの効きが悪くなり、ハンドルも重くなるため、思わぬ事故につながるおそれがあります。

坂道ではエンジンブレーキを使う

ブレーキペダルを踏み続けると、ブレーキが過熱し、効きが悪くなる場合があります。下り坂ではフットブレーキとエンジンブレーキを併用してください。高速走行中、またはぬれた路面や積雪路、凍結路では急激なエンジンブレーキの使用（シフトダウン）は避けてください。スリップするおそれがあります。また、走行中にチェンジレバーをニュートラル位置に入れたままにしないでください。エンジンブレーキが全く効かないため思わぬ事故につながるおそれがあります。エンジンブレーキとは、走行中アクセルペダルから足を離したときにかかるブレーキ力で、低速ギヤほどよく効きます。

走行中はセレクトレバーをNにいない

トランスミッションの故障につながります。また、エンジンブレーキが全く効かないため思わぬ事故につながるおそれがあります。

すべりやすい路面では慎重に運転する

ぬれた路面や凍結路、積雪路などのすべりやすい路面では、急加速や急ブレーキ、急ハンドル、急激なエンジンブレーキを避け、スピードをひかえめにして運転してください。ぬれた路面を高速で走行すると、タイヤと路面の間に水の膜ができ、タイヤが浮いた状態（ハイドロプレーニング現象）になるおそれがあります。高速走行中、またはぬれた路面や積雪路、凍結路を走行しているときは、急激なエンジンブレーキの使用（シフトダウン）は避けてください。タイヤがスリップし、思わぬ事故につながるおそれがあります。

冠水した道路を走行しない

冠水した道路を走行しないでください。冠水した道路を走行すると、エンストをするだけでなく、電気部品や電子部品のショート、水を吸い込んでのエンジン破損など、車両に悪影響を及ぼします。万一、水中に浸ってしまったときは、必ずマツダ販売店にご相談ください。

水たまり走行後や洗車後はブレーキの効きを確認する

水たまりを走行したあとや洗車後は、ブレーキパッドがぬれているため、ブレーキの効きが悪くなったり、ぬれていない片方のブレーキだけが効いて、ハンドルをとられるおそれがあり危険です。ブレーキの効きが悪いときは、低速で走りながら、効きが回復するまでアクセルペダルを放してブレーキペダルを軽く数回踏んでブレーキを乾かしてください。

横風が強いときは慎重に運転する

横風が強く、車が横に流されるようなときは、ハンドルをしっかり握り、スピードを徐々に落としてください。トンネルの出口、橋の上、山を削った切り通しなどは特に横風が発生しやすいので注意してください。走行安定性を失い、思わぬ事故につながるおそれがあります。

クラッチペダルやブレーキペダルに足をのせたまま走行しない

クラッチペダルやブレーキペダルに足をのせたまま走行したり、必要以上に半クラッチ操作を行わないでください。

- クラッチやブレーキの部品が早く摩耗します。
- ブレーキが過熱し、効きが悪くなるおそれがあります。

ブレーキ操作は右足で

- ブレーキペダルは必ず右足で踏んでください。慣れない左足でのブレーキ操作は、緊急時の反応が遅れるなど、適切な操作ができないおそれがあります。
- アクセルペダルの操作でブレーキペダルに靴が接触することがないように、運転に適した靴で運転してください。

警告灯が点灯 / 点滅したら車を止める

走行中に警告灯が点灯 / 点滅したときは、ただちに安全な場所に停車し、適切な処置を行なってください。警告灯の点灯 / 点滅を無視して運転を続けるとエンジンなどを損傷したり、思わぬ事故につながるおそれがあります。

パンクやバースト（破裂）してもあわてない

走行中タイヤがパンクやバースト（破裂）したときは、ハンドルをしっかり持ち、徐々にブレーキをかけスピードを落としてください。

急ブレーキをかけるとハンドルをとられるおそれがあります。

次のようなときはパンクやバースト（破裂）が考えられます。

- ハンドルがとられるとき。
- 異常な振動があるとき。
- 車両が異常に傾いたとき。

スタックした状態から脱出するときは注意する

461ページの「スタックしたとき」をよくお読みください。

床下に衝撃を受けたら下まわりを点検する

安全な場所に停車して、車の下にブレーキ液や燃料の漏れがないか、また各部に損傷がないか確認してください。

異常があったときは、マツダ販売店に連絡してください。

そのまま走行すると故障や思わぬ事故につながるおそれがあります。

運転
前に
する

運転
する

快
適
装
備
の
使
い
か
た

お
手
入
れ
の
し
か
た

ト
ラ
ブ
ル
が
起
き
た
ら

車
両
ス
ベ
ック

さ
く
い
ん

2. 運転するときに 安全なドライブのために

異常を感じたときはマツダ販売店で点検を受ける

次のようなときは、車が故障しているおそれがあります。そのまま走行すると、思わぬ事故につながるおそれがあります。マツダ販売店で点検を受けてください。

- 普段と違う音や臭い、振動がするとき。
- ハンドル操作に異常を感じる時。
- ブレーキ液が不足しているとき。
- 車の下に油のあとが残っているとき。

運転装置について

オートマチック車を運転するとき

172ページの「オートマチック車を運転するときに」、164ページの「オートマチック車の特性」、113ページの「エンジンをかける前に」をよくお読みください。

4WD 車の特性

177ページの「4WD について」、177ページの「走行するときは」をよくお読みください。

タイヤについて

413ページの「タイヤの点検」、404ページの「タイヤ、ホイール、ホイールナットを交換するときはマツダ販売店に相談する」、456ページの「タイヤチェーンの取り付け」をよくお読みください。

けん引してもらうとき

488ページの「けん引してもらうとき」をよくお読みください。

こんなことにも注意

発進時には安全を十分確認する

発進時は周囲の状況に十分注意してください。

- 信号待ちなどで停車したときや、駐車後に発進するときは、周囲の安全を十分確認してから発進してください。
- 後退するときに十分な視界を得られないときは、車から降りて後方の安全を確認してください。

運転中は携帯電話を使用しない

運転しながらハンズフリー以外の自動車電話や携帯電話を使用しないでください。思わぬ事故につながるおそれがあります。

路面などと車両との干渉に注意する

次のようなとき、バンパーやマフラーなど車体の下部を損傷するおそれがありますので、十分注意してください。

- 車止めのある場所への駐車
- 路肩に沿っての駐車
- 路肩など段差のある場所への乗り降り
- 駐車場など急な坂道への出入り
- 凸凹やわだちのある道路の走行

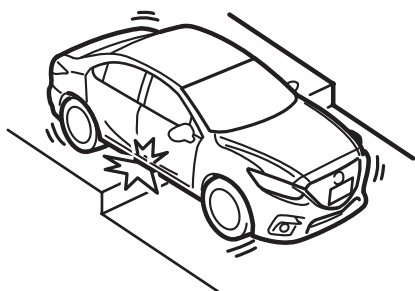
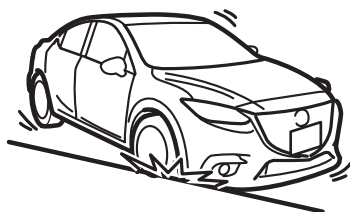

運転中に
「こまごま」

運転する
「こまごま」

快適装備の
使いかた

お手入れの
しかた

トラブルが
起きたら

車両
スペック

さく
いん

2. 運転するときに 安全なドライブのために

違法改造はしない

404ページの「違法改造はしない」をよくお読みください。

タイヤ、ホイール、ホイールナットを交換するときはマツダ販売店に相談する

404ページの「タイヤ、ホイール、ホイールナットを交換するときはマツダ販売店に相談する」、413ページの「タイヤの点検」をよくお読みください。

タイヤバルブキャップは純正品を使用する

413ページの「タイヤの点検」をよくお読みください。

ディスチャージヘッドランプバルブを交換するときはマツダ販売店に相談する

184ページの「ディスチャージヘッドランプについて グレード/仕様別装備」をよくお読みください。

部品の取り付け、交換はマツダ販売店に相談する

404ページの「部品の取り付け、交換はマツダ販売店に相談する」をよくお読みください。

ナンバープレートは正しい位置に取り付ける

404ページの「ナンバープレートは正しい位置に取り付ける」をよくお読みください。

アクセサリを取り付けない

フロントガラスや窓ガラス、また、その周辺にアクセサリを取り付けると、運転の妨げになり、思わぬ事故につながるおそれがあります。また、アクセサリーの吸盤が凸レンズの働きをして、火災につながるおそれがあります。

エンジンルーム内のファンやベルトに気をつける

485ページの「オーバーヒートについて」をよくお読みください。

エンジンルーム内に物を置き忘れない

405ページの「点検整備について」をよくお読みください。

ラジエーターが熱いときはキャップをはずさない

485ページの「オーバーヒートについて」をよくお読みください。

バッテリーの取り扱いに気をつける

480ページの「バッテリーあがりについて」をよくお読みください。

運転する前に

運転するときに

快適装備の使いかた

お手入れのしかた

トラブルが起きたら

車両スペック

さくいん

航空機内ではキーを操作しない

19ページの「キー」をよくお読みください。

一酸化炭素中毒に気をつける

自動車から出る排気ガスには、一酸化炭素が含まれています。一酸化炭素は、無色 / 無臭の有毒な気体です。体内に入ると、一酸化炭素中毒を起こします。一酸化炭素中毒の初期症状は、目まい / 吐き気 / 頭痛などの体調不良ですが、症状が進むと意識不明になって動けなくなります。また、症状によっては死に至ることがあります。万一、排気管などに腐食や損傷があったり、排気音に異常を感じたときは、マツダ販売店で点検を受けてください。また、車内で排気ガスの臭いがしたときは、すべての窓を全開にするか、空調を手動で外気導入にして新鮮な外気を取り入れてください。そのまま走行すると、排気ガスが車内に侵入し、一酸化炭素中毒になるおそれがあり危険です。

ライターやメガネを車内に放置しない

炎天下に駐車するときは、車内にメガネやライターを放置しないでください。車内が高温になるため、ライターが爆発したり、プラスチックレンズ・プラスチック素材のメガネが変形・ひび割れを起こすことがあります。

ターボ車の特性

ターボ装置は、エンジンに多量の空気を過給することにより大きな出力を得る装置で、非常に精密に作られています。

またその潤滑はエンジンオイル、冷却は冷却水によって行われています。ターボ装置の故障を防ぐため、次の点を守ってください。

- エンジンオイル、オイルフィルターは必ず指定された期間で交換してください。
- エンジン始動直後の空ふかし、急加速は行なわないでください。
- ターボ装置の冷却のため、高速走行や登坂走行の直後は、エンジンを停止する前にアイドリング運転を行なってください。ただし、i-stop が作動したときはアイドリング運転は不要です。

運転状況	アイドリング時間
高速走行	約 1 分
特殊な連続走行または急な登坂走行	約 2 分

2. 運転するときに 安全なドライブのために

駐停車するとき

燃えやすい物のそばに車を止めない

車を止める時には、次の点を守ってください。

- そばに枯れ草など、燃えやすいものがない場所に止めてください。走行したあとは排気管が高温になっているため、火災につながるおそれがあります。
- 壁やベニヤ板などが後方にある場合は、間隔を十分とってから停車してください。排気ガスにより変色、変形したり、そのまま放置しておくとおそれがあります。

仮眠するときはエンジンを止める

エンジンをかけたまま仮眠しないでください。無意識にチェンジレバー/セレクトレバーを動かしたり、アクセルペダルを踏み込み車が発進したり、エンジンや排気管の異常過熱による火災など思わぬ事故につながるおそれがあります。また、排気管が損傷していたり、換気の悪い場所では、知らない間に排気ガスが車内に侵入し、一酸化炭素中毒になるおそれがあり危険です。

長時間停車するときは空調を外気導入にする

エンジンをかけたまま長時間停車するときは、空調を手動で外気導入にしてください。空調を内気循環にすると、車内の圧力が下がり排気ガスが入りやすくなるため、一酸化炭素中毒になるおそれがあり危険です。

換気の悪い場所でエンジンをかけたままにしない

換気の悪い場所ではエンジンをかけたままにしないでください。ガレージの中や積雪した場所、その他周囲が囲まれた換気の悪い場所では、排気ガスが行き場を失い車内へ入りやすくなるため、一酸化炭素中毒になるおそれがあり危険です。

坂道駐車はパーキングブレーキをしっかりとかける

坂道での駐車は、パーキングブレーキをしっかりとかけ、マニュアル車はチェンジレバーを1またはRに、オートマチック車はセレクトレバーをPに入れてください。急な坂道ではさらに輪止めをしてください。輪止めをしないと車が動き出し、思わぬ事故につながるおそれがあります。

車の移動はエンジンをかける

車を少し移動させるときでも、必ずエンジンをかけてください。下り坂などで傾斜を利用して移動させると、ハンドルがロックされたり、ブレーキの効きが悪いため思わぬ事故につながるおそれがあります。

ハンドルをいっぱいにまわした状態を長く続けない

ハンドルをいっぱいにまわした状態を長く続けると、パワーステアリング装置を損傷するおそれがあります。

車から離れるときは必ずパーキングブレーキをかけ、施錠する

車から離れるときは、必ずパーキングブレーキをかけエンジンを止め、ドアを施錠してください。また、盗難にあわないために、車内には貴重品を置かないでください。

お子さまを乗せるとき

車から離れるときはお子さまも一緒につれていく

車から離れるときはお子さまだけを車内に残さないでください。

- お子さまのいたずらにより、装置の作動、車の発進、火災など思わぬ事故につながるおそれがあります。
- 炎天下の車内はたいへん高温になり、お子さまが脱水症状を起こすおそれがあります。症状がひどくなると脳に障害が残ったり、最悪の場合死に至るなどお子さまの命にかかわる重大な傷害につながるおそれがあり危険です。

運転
中に
する

運転
する
とき

快適
装備
の
使用
した

お
手
入
れ
の
し
か
た

ト
ラ
ブ
ル
が
起
きた
ら

車
両
ス
ペ
ック

さ
く
い
ん

2. 運転するときに エンジンの始動と停止

電源ポジション (エンジンスイッチ)

各位置の働き

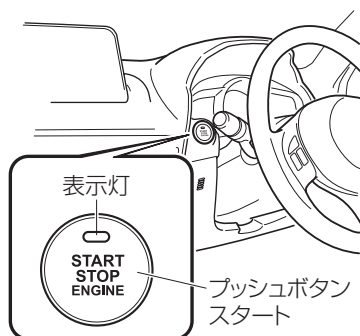

マニュアル車はクラッチペダル、オートマチック車はブレーキペダルを踏まない状態で、プッシュボタンスタートを押すごとに OFF、ACC、ON の順に電源ポジションが切り替わります。ON からもう一度、プッシュボタンスタートを押すと OFF へもどります。

電源ポジション	働き
OFF	プッシュボタンスタートの表示灯 (橙) が、消灯します。
ACC	エンジン停止時に、オーディオなどの電装品が使用できる位置。プッシュボタンスタートの表示灯 (橙) が、点灯します。
ON	全ての電装品が使用できる位置。プッシュボタンスタートの表示灯 (橙) が、点灯します。(エンジン回転中は、プッシュボタンスタートの表示灯は消灯します。)

知識

● **ハンドルがロックされているときは**

プッシュボタンスタートの表示灯（緑）が点滅します。ハンドルを左右に動かしながら、プッシュボタンスタートを押して、ハンドルのロックを解除してください。

● **(SKYACTIV-G 1.5、SKYACTIV-G 2.0)**

プッシュボタンスタートを押して、エンジンが始動する前に燃料タンク付近からフューエルポンプのモーター作動音が聞こえることがありますが無異常ではありません。

- エンジンを止めたままで、オーディオなどを長時間使用したり、電源ポジションを ON のまま放置しないでください。バッテリーがあがるおそれがあります。電源ポジションを ACC（オートマチック車は、セレクトレバーが P の位置になっていること）で放置した場合は、約 25 分間で電源ポジションが OFF になります。

- マニュアル車はクラッチペダル、オートマチック車はブレーキペダルをいっばいに踏み込んだ状態で、プッシュボタンスタートを押すとエンジンが始動します。電源ポジションの切り替えを行なう場合は、ペダルを踏まずにプッシュボタンスタートを押してください。

運転前に
する

運転
するとき

快適な
装備の
使用

お手入れ
の
し

トラブル
の
防止

車両
仕様

さく
いん

エンジンの始動

エンジンがかかる前に

1. パーキングブレーキがかかっていることを確認します。
2. マニュアル車はチェンジレバーがニュートラル位置、オートマチック車はセレクトレバーが P の位置にあることを確認します。
3. 正しい運転姿勢をとり、右足でアクセルペダルとブレーキペダルが確実に踏めるか確認します。ペダルの踏み間違いのないように、ペダルの位置を確認しておいてください。

→ 43ページ「正しい運転姿勢」

エンジンの始動と停止

クラッチスタートシステムについて（マニュアル車）

クラッチスタートシステムとは、クラッチペダルを踏まずにプッシュボタンスタートを押してもエンジンを始動させない装置で、車が動き出すのを防止します。
エンジンを始動するときは、クラッチペダルをいっばいに踏み込んでください。

知識

エンストで動けなくなったとき

ギヤを入れたままプッシュボタンスタートを押し続けても車は動きません。

→ 462ページ「エンストで動けなくなったとき」

エンジンかけるとき

警告



禁止

植込み型心臓ペースメーカーおよび植込み型除細動器の医療用機器を使用している方は車内・車外のアンテナから約 22cm 以内に医療用機器を近づけない。

電波により、医療用機器の作動に影響をおよぼすおそれがあります。

(アドバンスキーレス機能装備車)

(アドバンスキーレス機能非装備車)

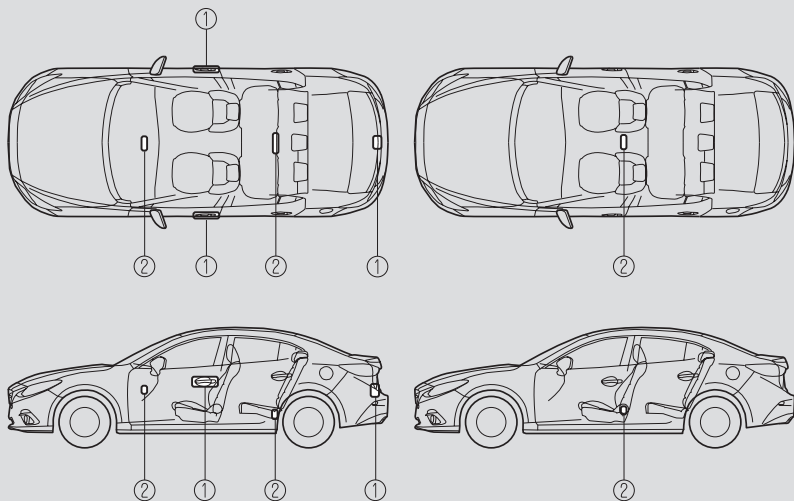

①車外のアンテナ ②車内のアンテナ



必ず守る

以下以外の医療用機器を使用している方は、キーの電波の影響を医師や医療用電気機器製造業者などに確認する。

- 植込み型心臓ペースメーカー
- 植込み型除細動器

電波が悪影響をおよぼすおそれがあります。

運転する前に

運転する

快適装備の使いかた

お手入れのしかた

トラブルが起きたら

車両スペック

さくいん

2. 運転するときに エンジンの始動と停止

警告



プッシュボタンスタートシステム機能、アドバンストキーレス機能を作動させないようにすることもできます。

ペースメーカーなどの医療用機器に悪影響をおよぼすおそれがあるため、キーを取り出すことなくエンジンの始動ができる機能を停止させることができます。また、アドバンストキーレス機能を作動させないようにすることができます。

詳しくはマツダ販売店にご相談ください。

知識

- キーは必ず運転者が携帯してください。
- 電源ポジションの状態 (OFF、ACC、ON) に関係なく、エンジンを始動できます。

1. キーを携帯していることを確認します。
2. エンジンが完全に始動するまで、ブレーキペダルをしっかりと踏み続けます。
3. マニュアル車は、エンジンが完全に始動するまで、クラッチペダルをいっばいに踏み込み続けます。
4. プッシュボタンスタートの表示灯（緑）と KEY 表示灯（緑）が点灯するのを確認します。
プッシュボタンスタートの表示灯（緑）が点滅するときは、キーの電池切れなどが考えられます。
→ 119ページ「キーが電池切れしたときのエンジン始動」



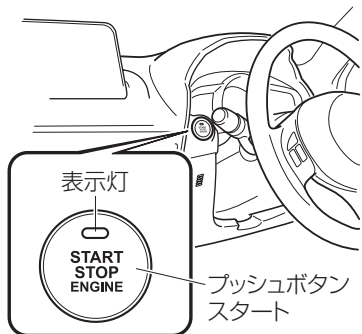

5. プッシュボタンスタートの表示灯（緑）が点灯している状態でプッシュボタンスタートを押します。

運転前に
確認する

運転中に
確認する

快適装備の
使いかた

お手入れの
しかた

トラブルが
起きたら

車両
スペック

さく
いん

⚠ 注意



必ず守る

プッシュボタンスタートの表示灯（橙）が点滅するときは、エンジンの始動ができなくなるおそれがあります。ただちにマツダ販売店で点検を受けてください。

📖 知識

- 次のようなときは、KEY 警告灯（赤）が点滅し、エンジンをかけることができません。
 - キーの電池切れ
 - キーが作動範囲内でない
 - キーを車内でも感知しにくい場所に置いている
→ 23ページ「アドバンストキーレスエントリー & プッシュボタンスタートシステムの機能を使っての操作」
 - キーに類似した他社のキーが作動範囲内にある
- プッシュボタンスタートの表示灯（橙）が点滅しているときは、通常の操作ではエンジンを始動できない場合があります。マニュアル車はクラッチペダル、オートマチック車はブレーキペダルをいっばいに踏み込み、エンジンが完全に始動するまでプッシュボタンスタートを押し続けてください。
- エンジン始動後、プッシュボタンスタートの表示灯（橙）は消灯し、電源ポジションは ON 状態になっています。
- 冷間始動後は、エンジン制御システムの働きによりエンジン回転数が高くなりますが、自動的に適正な回転数に下がります。
- 冷間始動後は、排気ガスの浄化を促進するためにエンジン回転が高くなり、うなっている音が聞こえることがありますが、部品機能の異常ではありません。

エンジンの始動と停止

知識

● (SKYACTIV-G 1.5、SKYACTIV-G 2.0)

プッシュボタンスタートを押して、エンジンが始動する前に燃料タンク付近からフューエルポンプのモーター作動音が聞こえることがありますが異常ではありません。

● (SKYACTIV-D 2.2)

- 外気温が -10°C より低いときは、エンジン保護のためエンジンが始動してから約3分間、最高回転数が制限される場合があります。
- エンジン始動時は、プッシュボタンスタートを押したあと、メーター内の予熱表示灯が消灯して、エンジンがかかるまでマニュアル車はクラッチペダル、オートマチック車はブレーキペダルを放さないでください。
- エンジンがかかる前にマニュアル車はクラッチペダル、オートマチック車はブレーキペダルを放した場合は、再度マニュアル車はクラッチペダル、オートマチック車はブレーキペダルを踏み込みプッシュボタンスタートを押してエンジンを始動してください。
- 予熱表示灯が消灯するまで、スターターは回りません。
- 予熱が終了したあと、電源ポジションがONのままエンジンをかけずに長時間放置した場合、再度予熱を行い予熱表示灯が点灯する場合があります。

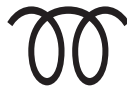

● (マニュアル車)

エンスト時、エンジンが完全停止したあと約3秒以内にクラッチペダルを再度踏み込むとエンジンを再始動することができます。

ただし次のようなときは、クラッチペダルを踏み込んで再始動させることができません。

- 運転席のドアが開いているとき
- 運転席のシートベルトが装着されていないとき
- エンスト後にクラッチペダルを完全に放していないとき
- エンジンが完全に止まっていない状態でクラッチペダルを踏んだとき

キーが電池切れしたときのエンジン始動

⚠ 注意

キーの使用について

次のような状態にしないでください。車両がキーからの信号を正確に受信できず、エンジンが始動できない場合があります。

- キーに他のキーの金属部や金属製のものが接している

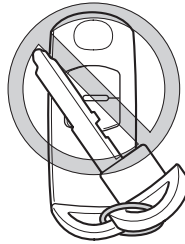

- キーにスペアのキーや他の車両の盗難防止システムキー（信号発信機内蔵のもの）が重なっている、または近くにある

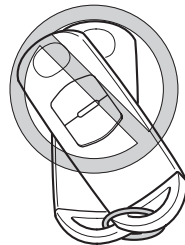

- キーの近くに電子部品を含んだ製品やクレジットカードなどの磁気カードがある

キーの電池切れなどで、エンジンが始動できないときは、次の手順でエンジンを始動することができます。

1. エンジンが完全に始動するまで、ブレーキペダルをしっかりと踏みます。
2. マニュアル車は、エンジンが完全に始動するまで、クラッチペダルをいっばいに踏み込み続けます。
3. プッシュボタンスタートの表示灯（緑）が点滅するのを確認します。

運転
前に
する

運転
する
とき

快
適
装
備
の
使
い
か
た

お
手
入
れ
の
し
か
た

ト
ラ
ブ
ル
が
起
き
た
ら

車
両
ス
ペ
ック

さ
く
い
ん

2. 運転するときに エンジンの始動と停止

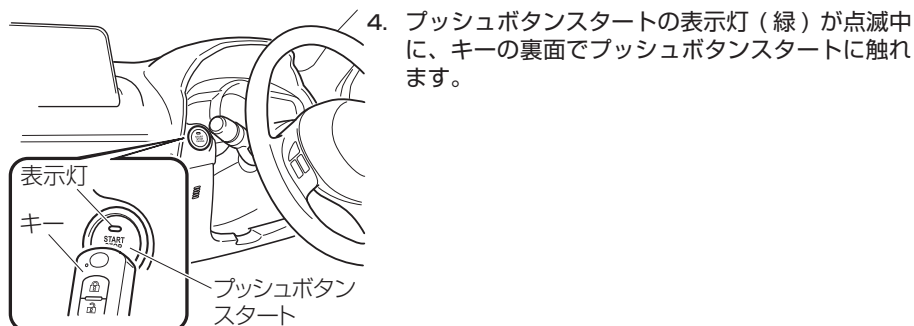

5. プッシュボタンスタートの表示灯（緑）が点灯に変わったら、プッシュボタンスタートを押します。

📖 知識

- マニュアル車はクラッチペダル、オートマチック車はブレーキペダルをいっばいに踏み込まないとエンジンが始動しないようになっています。
- プッシュボタンスタート機能に異常があるときは、プッシュボタンスタートの表示灯（橙）が点滅します。この場合でもエンジンを始動できることがあります。ただちにマツダ販売店で点検を受けてください。
- キーの裏面でプッシュボタンスタートに触れるときは、ロックスイッチ側を上にして、ボタンに触れてください。プッシュボタンスタートに触れたときにボタンを押してしまうとエンジンが始動することがあります。
- プッシュボタンスタートの表示灯（緑）が点灯しない場合は、最初から操作を行なってください。それでも点灯しない場合はマツダ販売店で点検を受けてください。
- 電源ポジションの切り替えを行なう場合は、プッシュボタンスタートの表示灯（緑）が点灯に変わったあと、マニュアル車はクラッチペダル、オートマチック車はブレーキペダルを放してからプッシュボタンスタートを押してください。電源ポジションが ACC、ON、OFF の順に切り替わります。なお、電源ポジションが OFF になると、それ以降は電源ポジションの切り替えができませんので、エンジンを始動する場合は最初から操作を行なってください。

エンジンの停止

1. マニュアル車はチェンジレバーをニュートラルの位置、オートマチック車はセレクトレバーをPの位置にします。
2. プッシュボタンスタートを押します。エンジンが停止し、電源ポジションがOFFになります。

⚠ 注意



禁止

緊急時以外は、走行中にエンジンを停止しないでください。



必ず守る

車から離れるときは、電源ポジションがOFFになっていることを確認してください。

📖 知識

● キーの電池容量について

電源ポジションをONからACCまたはOFFにしたとき、キーの電池容量が少なくなっていることを感知したら、KEY 表示灯（緑）が点滅します。新しい電池と交換してください。

→ 445ページ「キー」

● 電源ポジションについて

オートマチック車はセレクトレバーがP以外の位置のときに、プッシュボタンスタートを押してエンジンを停止させると、電源ポジションはACCになります。

● 電源ポジションをOFFにせずに車から離れると

KEY 警告灯（赤）が点滅し、警告チャイムが鳴ります。

→ 503ページ「チャイムがなったときは」

(SKYACTIV-G 1.5、SKYACTIV-G 2.0)

● エンジンルームの冷却について

エンジンルームを早期に冷却するため、電源ポジションをONからOFFにしても、エアコンのON/OFFにかかわらずクーリングファンが数分間回転することがあります。

緊急エンジン停止

車両が停止していなくてもプッシュボタンスタートを押し続ける、または素早く何度も押し続けるとエンジンが停止します。電源ポジションはACCになります。

運転前に
確認する

運転中に
確認する

快適装備の
使いかた

お手入れの
しかた

トラブルが
起きたら

車両
スペック

さく
いん

2. 運転するときに エンジンの始動と停止

i-stop について

i-stop (アイ・ストップ) は、燃費向上・排気ガスの低減・アイドリング騒音低下のため、信号待ちや渋滞などで車両を停止させたとき、自動でエンジンを停止・再始動させる機能です。

i-stop は、エンジンが次の状態のとき機能します。

- (SKYACTIV-G 1.5、SKYACTIV-G 2.0)
エンジン暖機後
- (SKYACTIV-D 2.2)
エンジン冷間以外

アイドリングストップ・再始動

マニュアル車

1. 走行中にアイドリングストップする条件を満たすと、i-stop 表示灯 (緑) が点灯します。
2. ブレーキペダル、次にクラッチペダルを踏み込んで、車両を完全に停車させます。
3. クラッチペダルを踏み込んだまま、チェンジレバーをニュートラルの位置にします。クラッチペダルから足を放したあと、アイドリングストップします。
(i-stop 表示灯 (緑) はアイドリングストップ中も点灯します。)
4. クラッチペダルを踏み込むと自動でエンジンが再始動し、i-stop 表示灯 (緑) が消灯します。再び走行中にアイドリングストップする条件を満たすと、i-stop 表示灯 (緑) が点灯します。

アイドリングストップ

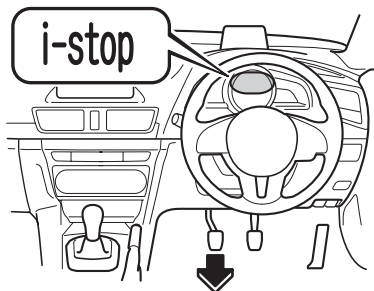

再始動

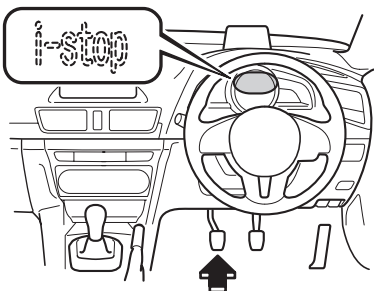

オートマチック車

1. 走行中にアイドルストップする条件を満たすと、i-stop 表示灯（緑）が点灯します。
2. 走行状態（Rレンジ以外）からブレーキペダルを踏んで停車すると、アイドルストップします。

（i-stop 表示灯（緑）はアイドルストップ中も点灯します。）

3. D/M（2速固定モードでない）レンジでブレーキペダルから足を放すと、自動でエンジンが再始動し、i-stop 表示灯（緑）が消灯します。再び走行中にアイドルストップする条件を満たすと、i-stop 表示灯（緑）が点灯します。

セレクトレバーがN/Pレンジでは、ブレーキペダルから足を放しても再始動しません。もう一度ブレーキペダルを踏むと再始動します。

アイドルストップ

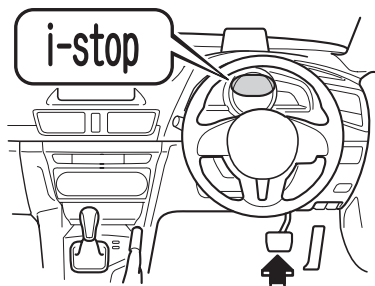

再始動

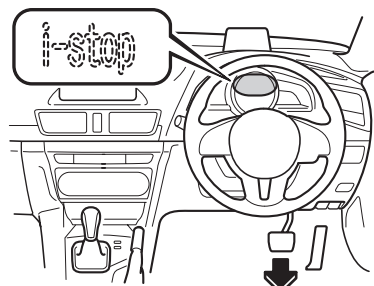

⚠ 注意

（オートマチック車）

次の条件のときは走行中、i-stop 表示灯（緑）が点灯しても停車時に消灯し、アイドルストップしません。

- 停車時のハンドルが直進状態でないとき
- 急な坂道に停車したとき

運転前に
にする

運転する
とき

快適装備の
使用に
かた

お手入れの
しかた

トラブルが
起きたら

車両
スペック

さく
いん

2. 運転するときに エンジンの始動と停止

知識

i-stop は、安全かつ快適にご使用いただくために運転者の操作以外に、車内外の環境、車両の状態などの状況を常にモニターし、アイドリングストップ・再始動を制御しています。

次の条件をすべて満たしているときにアイドリングストップします。

- エンジンを始動したのち、一度走行したあと（走行せずにアイドリングを続けても、i-stop は作動しません。また、停車中に自動でアイドリングストップ・再始動を繰り返すこともありません。）
- ボンネットを閉めてエンジンを始動したとき
- エンジンが十分に暖まっているとき
- **(マニュアル車)**
車速が 3km/h 以下のとき
- **(オートマチック車)**
車両が停車しているとき
- バッテリーの状態が良好のとき
- 全てのドア、リヤゲート / トランク、ボンネットが閉まっているとき
- 運転席シートベルトを着用しているとき
- エアコンの吹き出し口切り替えダイヤルが  の位置で作動していないとき
- エアコンの温度設定ダイヤルが、最大暖房 / 最大冷房 (A/C ON) 以外の位置となっているとき
- 車内の温度とエアコンの設定温度がほぼ一致しているとき
- 標高約 1500m 以下で使用しているとき
- i-stop 警告灯（橙）が点灯 / 点滅していないとき
- キーレスエントリー & プッシュボタンスタートの機能が正常なとき
- **(マニュアル車)**
 - チェンジレバーがニュートラル位置のとき
 - クラッチペダルを踏んでいないとき
- **(オートマチック車)**
 - セレクトレバーが D/M (2 速固定モードでない) または N レンジのとき
 - オートマチックトランスミッションフルードが十分に暖まっているとき
 - オートマチックトランスミッションフルードの温度が異常に高くないとき
- ブレーキ負圧が十分に高いとき

知識

● (オートマチック車)

- ハンドルがほぼ直進状態のとき（直進状態にしている場合でもハンドルに力を入れているとアイドリングストップしない場合があります。アイドリングストップさせたいときは、ハンドルから力をゆるめてみてください。）
- ブレーキペダルを踏んで停車させたとき（アイドリングストップせず i-stop 表示灯（緑）が点滅しているときは、ブレーキペダルの踏み方が不足している可能性があります。少しブレーキペダルを踏み足してください。）
- 急制動ではないとき
- 立体駐車場などの急な坂道で停車していないとき
- ハンドル操作をしていないとき

● (SKYACTIV-D 2.2)

定期的に自動で実施される燃料噴射量学習が行われていないとき

次の条件のときはアイドリングストップするまでに時間がかかることがあります。

- 車両を長期間使用しなかったときなどでバッテリーが放電したとき
- 外気温が高いとき、または、低いとき
- バッテリー交換等によりバッテリー端子をはずしたあと

● (SKYACTIV-D 2.2)

ディーゼルパティキュレートフィルター (DPF) による PM の除去が行われているとき

アイドリングストップ中に次の操作を行うと i-stop 警告灯（橙）が点灯し、安全を確保するために、クラッチペダルを踏み込む（マニュアル車）、ブレーキペダルから足を放した（オートマチック車）ときでも自動でエンジンが再始動しません。この場合は、通常の操作でエンジンを始動してください。

- ボンネットを開けたとき

● (マニュアル車)

チェンジレバーがニュートラルの位置以外で運転者が車両から降りようとしたとき（運転席シートベルトをはずして運転席ドアを開けたとき）

● (オートマチック車)

D/M（2 速固定モードでない）レンジで運転者が車両から降りようとしたとき（運転席シートベルトをはずして運転席ドアを開けたとき）

運転
前に
する

運転
中に
する

快適
装備
の
使い
かた

お
手
入
れ
の
し
か
た

ト
ラ
ブ
ル
が
起
き
た
ら

車
両
ス
ペ
ック

さ
く
い
ん

エンジンの始動と停止

知識

(オートマチック車)

アイドリングストップ中にセレクトレバーを D/M (2 速固定モードでない) レンジから N レンジ、または D/M (2 速固定モードでない) レンジから P レンジへ操作するとブレーキペダルから足を放しても自動でエンジンが再始動しません。もう一度ブレーキペダルを踏むか、セレクトレバーを D/M (2 速固定モードでない) または R レンジへ操作すると再始動します。また、N または P レンジで運転者が車両から降りようとしたとき (運転席シートベルトをはずして運転席ドアを開けたとき) にも、エンジンが再始動します。(安全のため、アイドリングストップ中にセレクトレバーを操作する時は、必ずブレーキペダルを踏み込んだ状態で行なってください。)

アイドリングストップ中に次の操作をすると、クラッチペダルを踏み込む (マニュアル車)、ブレーキペダルから足を放さなく (オートマチック車) てもエンジンが再始動します。ただし、安全上の理由によりマニュアル車のチェンジレバーがニュートラルの位置以外であればエンジンは自動で再始動しません。

- i-stop OFF スイッチをチャイムが鳴るまで押し続けたとき
- 運転席側のエアコンの温度設定ダイヤルを、最大暖房 / 最大冷房 (A/C ON) の位置にしたとき
- エアコンの吹き出し口切り替えダイヤルを  の位置で作動させたとき
- 運転者が車両から降りようとしたとき (運転席シートベルトをはずしていずれかのドア、リヤゲートを開けたとき)
- 坂道でブレーキをゆるめ、車両が動きだしたとき

● (オートマチック車)

- D/M (2 速固定モードでない) レンジでアクセルペダルを踏んだとき
- セレクトレバーを R レンジにしたとき
- セレクトレバーを N または P レンジから D/M (2 速固定モードでない) レンジにしたとき
- セレクトレバーが D/M (2 速固定モードでない) レンジのまま、ハンドル操作をしたとき
- セレクトレバーが M レンジで、2 速固定モードにしたとき

アイドリングストップ中に次の状態になると、クラッチペダルを踏み込む (マニュアル車)、ブレーキペダルから足を放さなく (オートマチック車) てもエンジンが再始動します。ただし、安全上の理由によりマニュアル車のチェンジレバーがニュートラルの位置以外であればエンジンは自動で再始動しません。

- 車内の温度がエアコンの設定温度から大きく外れたとき
- アイドリングストップしてから 2 分経過したとき
- バッテリーの放電が進んだとき

知識

次のときはエンジン停止時間が短くなる、または次のアイドリングストップが可能になるまでの時間が長くなる場合があります。

- 外気温が高いとき、または、低いとき
- バッテリーの放電が進んだとき
- 車載装備などの電流消費が多いとき

外気温が非常に低い、または高いときには、アイドリングストップしません。

バッテリー端子をはずした場合は、バッテリー端子接続後すぐにはアイドリングストップしない場合があります。また、バッテリーを交換したときは、i-stop の機能を確認する必要がありますので、マツダ販売店にご相談ください。

i-stop 警告灯 (橙) / i-stop 表示灯 (緑)

i-stop

i-stop は、安心かつ快適にご使用いただくために、運転者の操作状況や、車内外の環境、車両の状態などの状況を常にモニターし、i-stop 警告灯 (橙) / i-stop 表示灯 (緑) によりさまざまな注意を運転者にお知らせします。

知識

センターディスプレイ装備車は、i-stop の作動状況を燃費モニターの作動状況表示に表示します。

→ 136ページ「i-stop/i-ELOOP 状態表示」

運転
前に
する

運転
する
とき

快適
装備
の
使用
した

お手
入れ
の

トラ
ブル
が
起
きた
ら

車両
スペ
ック

さく
いん

エンジンの始動と停止

i-stop 警告灯 (橙)

点灯するとき

- 電源ポジションを ON にすると点灯し、エンジンがかかると消灯します。
- i-stop OFF スイッチを押してシステムを解除すると点灯します。
- アイドリングストップ中に次の操作を行なうと i-stop 警告灯 (橙) が点灯します。この場合、安全確保のため自動でエンジンは再始動しません。通常の操作でエンジンを始動してください。
 - ボンネットを開けたとき
 - (マニュアル車)
チェンジレバーがニュートラル以外の位置で、運転席シートベルトをはずして運転席ドアを開けたとき
 - (オートマチック車)
セレクトレバーが D/M (2 速固定モードではない) レンジで、運転席シートベルトをはずして運転席ドアを開けたとき

知識

次のようなときはシステムの異常が考えられます。マツダ販売店で点検を受けてください。

- 電源ポジションを ON にしても点灯しないとき
- エンジンがかかっている状態で、i-stop OFF スイッチを操作しても点灯し続けるとき

点滅するとき

システムに異常があるときは点滅し続けます。マツダ販売店で点検を受けてください。

i-stop 表示灯 (緑)

点灯するとき

- アイドリングストップ中に点灯し、エンジンが再始動すると消灯します。
- 走行中にアイドリングストップする条件を満たすと点灯します。

点滅するとき

- (マニュアル車)
アイドリングストップ中、チェンジレバーをニュートラル以外の位置にしたとき点滅し、アイドリングストップ中であることをお知らせします。
クラッチペダルを踏み込むと自動でエンジンが再始動し消灯します。
- (オートマチック車)
ブレーキペダルを強く踏まずに停車させたとき点滅します。ブレーキペダルの踏力が不足している可能性があります。少しブレーキペダルを踏み足してください。

i-stop 警告チャイム

- アイドリングストップ中に運転席ドアを開けるとチャイムが鳴り、アイドリングストップ中であることをお知らせします。運転席ドアを閉めると鳴り止みます。
- アイドリングストップ中に次の操作を行なうとチャイムが鳴ります。この場合、安全確保のため自動でエンジンは再始動しません。通常の手動でエンジンを始動してください。
 - (マニュアル車)
チェンジレバーがニュートラル以外の位置で運転席シートベルトをはずして運転席ドアを開けたとき
 - (オートマチック車)
セレクトレバーが D/M (2 速固定モードではない) レンジで運転席シートベルトをはずして運転席ドアを開けたとき

i-stop OFF スイッチ

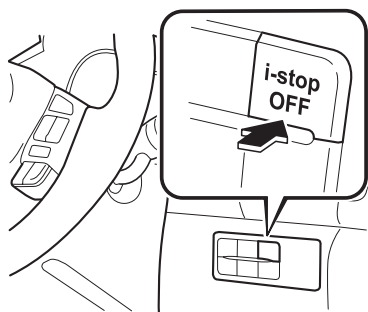

スイッチをチャイムが鳴るまで押しつづけると、i-stop の作動が解除され、メーター内の i-stop 警告灯 (橙) が点灯します。もう一度チャイムが鳴るまで押しつづけると i-stop が作動可能な状態になり、i-stop 警告灯 (橙) が消灯します。

知識

i-stop を解除した状態でエンジンを停止した場合、次にエンジンを始動すると i-stop は作動可能な状態にもどります。

運転
前に
する

運転
する
とき

快適
装備
の
使用
した

お手
入れ
の

トラ
ブル
が
起
きた
ら

車両
スペ
ック

さく
いん

2. 運転するときに エンジンの始動と停止

発進補助装置について（オートマチック車）

i-stop 装備車には発進補助機能が装備されています。これは次のような状態でブレーキペダルから足を放したときに、坂道などで車両が動き出すことを防ぐ機能です。

- アイドリングストップ中（車両の後退防止）
- 再始動時（急なクリーブ現象発生による車両の飛び出し防止）
ブレーキペダルを放してエンジンが再始動したときに、自動でブレーキ力を保持します。

① ブレーキペダルから足を放す

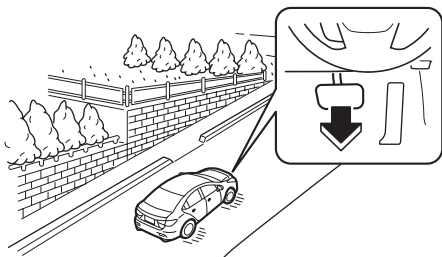

② 車を保持

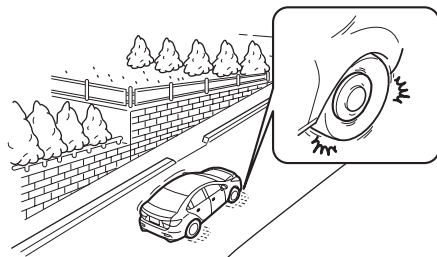

③ エンジン再始動

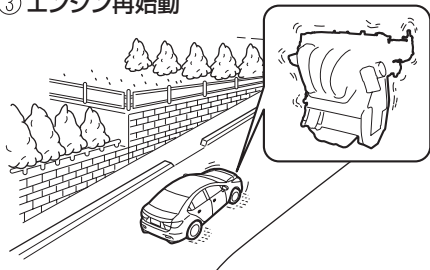

④ 発進

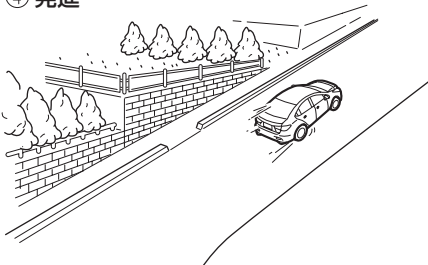

警告



必ず守る

システムを過信しない

発進補助機能はあくまでアイドリングストップ状態から車両を発進させる際に、ブレーキから足を放したあと最長 4 秒間作動する補助装置です。システムを過信して操作すると意図せず車両が動き出し思わぬ事故につながるおそれがあるため非常に危険です。発進時は周囲の安全を確認してセレクトレバーやブレーキペダル、アクセルペダルを適切に操作してください。積載やけん引の状態によって、車両が意図せず動き出す可能性がありますのでご注意ください。



必ず守る

発進時はセレクトレバーを N レンジ以外の位置にしてエンジンを再始動させたあとに、ブレーキペダルから足を放す

アイドリングストップ中にセレクトレバーを N レンジに操作し、ブレーキペダルから足を放したときは、ブレーキ力が徐々に解除されます。発進時はセレクトレバーを N レンジ以外の位置にしてエンジンを再始動させたあとに、ブレーキペダルから足を放してください。セレクトレバーが N レンジの状態では、発進補助機能が解除されたあとに車両が意図せず動き出す可能性がありますのでご注意ください。

知識

- 急な坂道で停車したときは、アイドリングストップしないため坂道発進補助機能は作動しません。
- 発進補助機能の作動により、ブレーキペダルの踏み応えが変わったり、ブレーキから音が発生したり、ブレーキペダルが振動したりすることがありますが、異常ではありません。

運転する
前に

運転する
とき

快
適装
備の
使
い
か
た

お
手
入
れ
の
し
か
た

ト
ラ
ブ
ル
が
起
き
た
ら

車
両
ス
ペ
ック

さ
く
い
ん

2. 運転するときに i-ELOOP について

i-ELOOP とは グレード/仕様別装備

今までの車は、ブレーキ操作やエンジンブレーキで減速する際に、発生する運動エネルギーを熱として捨てていました。この捨てていた運動エネルギーを利用して発電を行い、エアコンやオーディオなどの電装品の電源として活用することで燃料消費が低減できます。このシステムが i-ELOOP（減速エネルギー回生システム）です。

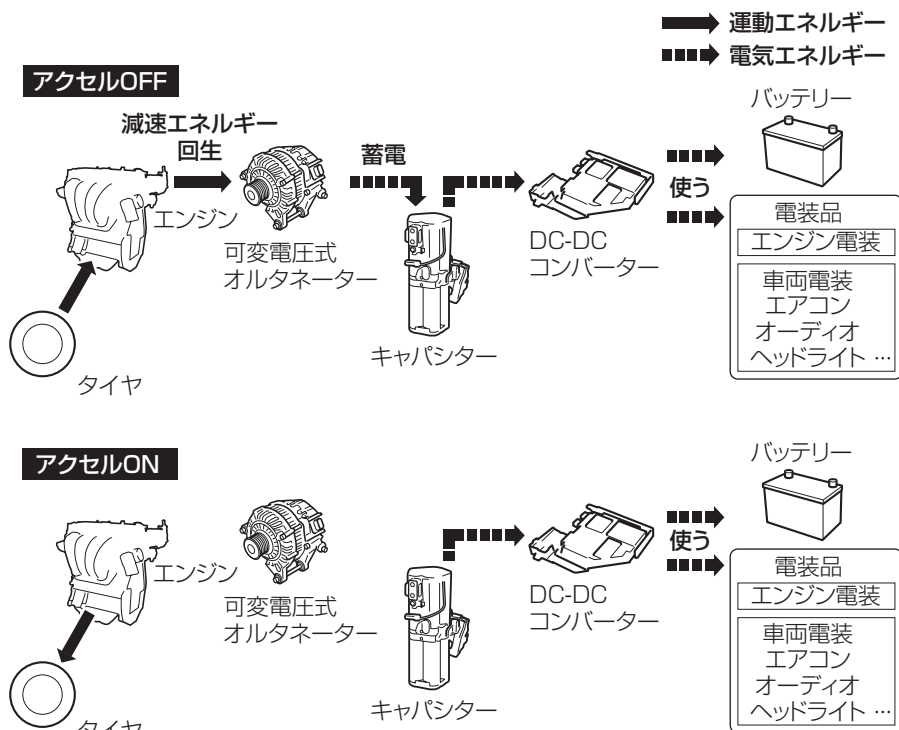

発電した電気を蓄えるための蓄電器には、大量の電気を瞬時に蓄え、すばやく取り出すことができるキャパシターを採用しています。

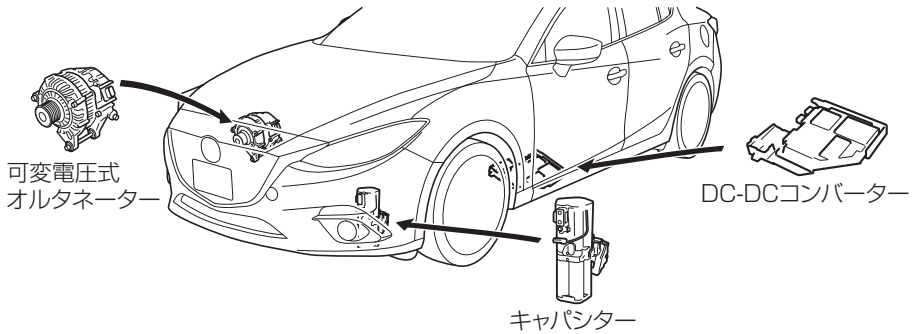

⚠ 注意



禁止

次のものには高電流が流れているため触れないでください。

- 可変電圧式オルタネーター
- DC-DC コンバーター
- キャパシター

📖 知識

- i-ELOOP のエネルギー回生状況を燃費モニターの i-stop/i-ELOOP 状態表示に表示します。
→ 136ページ「i-stop/i-ELOOP 状態表示」
- 大出力のスピーカーなど消費電力の大きなものを取り付けるときはマツダ販売店にご相談ください。
- エアコンやヘッドライトなどの使用状況によっては燃費に差が生じることがあります。
- キャパシターを廃棄する場合は、必ずマツダ販売店にご相談ください。
詳しくは次の URL を参照ください。
<http://www.mazda.com/csr/environment/recycling>

運転前に

運転する

快適装備の
使いかた

お手入れの
しかた

トラブルが
起きたら

車両
スペック

さく
いん

2. 運転するときに i-ELOOP について

i-ELOOP 表示灯

i-ELOOP

長期間お車を使用しなかった後などにエンジンを始動すると、i-ELOOP 表示灯が点滅することがあります。表示灯が消えるまでアイドリング状態で待機することをおすすめします。

知識

- i-ELOOP 表示灯の点滅と同時にディスプレイでお知らせを表示します。

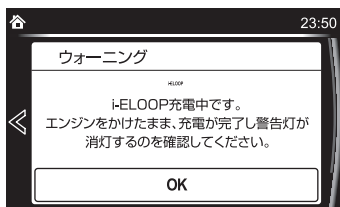

- i-ELOOP 表示灯点滅中に走行するとチャイムが鳴ります。
- i-ELOOP 表示灯点滅中にハンドルを操作すると通常のハンドル操作より重くなるときがありますが、異常ではありません。エンジンをかけたまま安全な場所に停車し、ハンドル操作をしないでください。しばらくすると表示灯が消えて、通常のハンドル操作に戻ります。

運転
前に
する

運転
する
とき

快適
装備
の
使
い
か
た

お
手
入
れ
の
し
か
た

ト
ラ
ブ
ル
が
起
き
た
ら

車
両
ス
ペ
ク

さ
く
い
ん

燃費モニター グレード/仕様別装備

センターディスプレイ内の各アイコンを操作することにより i-stop/i-ELOOP 状態表示、燃費情報、i-stop 効果を切り替え表示します。また、運転終了後、エンディング表示が ON のときは、今回の運転のエネルギー効率実績などを表示します。

1. ホーム画面の **A** アイコンを選択して、アプリケーション画面を表示します。
2. 燃費モニターを選択します。
3. コマンダースイッチを操作、または画面にタッチしてメニューを表示します。
4. メニュー内のアイコンを選択します。各アイコンは次の様に機能します。

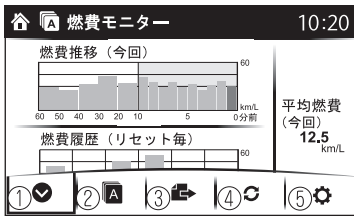

- ①メニュー表示を閉じます。
- ②アプリケーション画面にもどります。
- ③燃費モニターの表示を、i-stop/i-ELOOP 状態表示、i-stop 効果表示、燃費情報の順に切り替えます。
- ④燃費データをリセットします。
- ⑤次のセッティング画面を表示します。
 - エンディング表示の ON/OFF 切り替え
 - 燃費データのリセットをトリップメーター (TRIP A) と同期させる機能の ON/OFF 切り替え

知識

電源ポジションを ON から OFF にしたときの燃費モニター画面が、次回電源ポジション ON したとき、最初の燃費モニター画面になります。

燃費情報

燃費に関する情報を表示します。

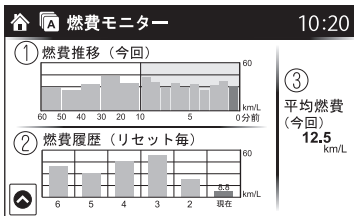

- ①過去 60 分間の燃費を表示します。
 - 過去 1 ~ 10 分間は、1 分間毎の燃費を表示します。
 - 過去 10 ~ 60 分間は、10 分間毎の燃費を表示します。
- ②過去 5 回分のリセット時の平均燃費とリセット後 (現在) の平均燃費を表示します。
- ③走行開始後の平均燃費を 1 分間毎に算出して表示します。

2. 運転するときに 燃費モニター

知識

- 燃費データは、次の操作を行なうとリセットされます。
 - メニュー画面からリセットスイッチを押す。
 - 燃費モニターとトリップメーターを同期させる機能が ON のとき、トリップメーターで TRIP A をリセットする。
 - トリップコンピューターに表示される平均燃費情報を消去する。
- 燃費データリセット後、平均燃費算出中は “———” が表示されます。
- 燃費データは、メニュー画面からリセットスイッチを押すとリセットできます。また、燃費モニターとトリップメーターを同期させる機能が ON のときは、燃費モニターの燃費データをリセットする、またはトリップメーターの TRIP A をリセットすると、燃費データと TRIP A が同時にリセットされます。

i-stop/i-ELOOP 状態表示

i-stop の作動状況、および i-ELOOP のエネルギー回生状況を表示します。



- ① 減速エネルギーを利用して発電した電気の量と、発電した電気が蓄電器に流れている状態を表示します。表示は発電量が増えると太くなります。
- ② 蓄電器に蓄えている電気の量を表示します。
- ③ 蓄電器に蓄えられた電気を電装品に供給している状態を表示します。(車全体が同時に発光します。)

④平均燃費を表示します。

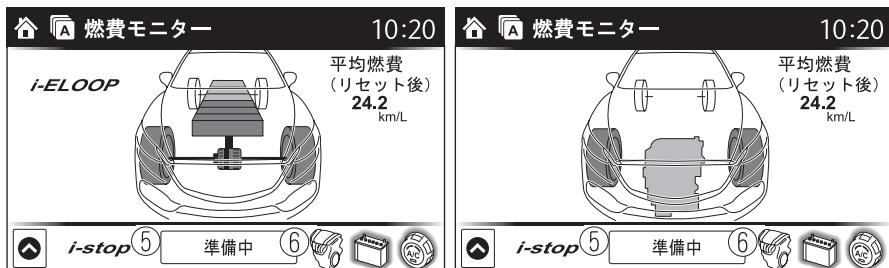

⑤アイドリングストップが可能かどうかの準備状況を表示します。

⑥アイドリングストップ準備状況をアイコン（エンジン、バッテリーおよびエアコン）の色で表示します。準備ができたアイコンは発光します。発光していないアイコンは準備ができていないことを知らせます。

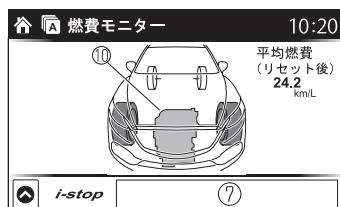
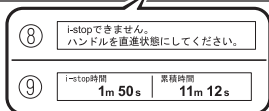
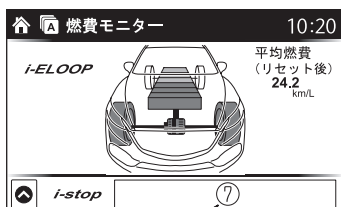

⑦車両停止時のアイドリングストップ状況を表示します。

⑧アイドリングストップしていないとき、アイドリングストップするために必要な運転者の操作を表示します。

⑨アイドリングストップ中、現在のアイドリングストップ時間と累積のアイドリングストップ時間を表示します。

⑩アイドリングストップの作動状況をエンジン部分の色で表示します。アイドリングストップ中は青色、アイドリングストップしていないときは灰色で表示します。

運転前に

運転する

快適装備の
使いかた

お手入れの
しかた

トラブルが
起きたら

車両
スペック

さく
いん

2. 運転するときに 燃費モニター

i-stop 効果表示

エネルギー効率実績を表示します。

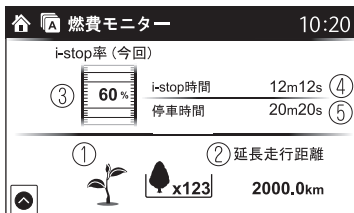

- ① システムの効果により削減された二酸化炭素 (CO₂) 排出量に応じてリーフ (葉) が成長します。成長したリーフは累計され、本数を表示します。
- ② アイドリングストップで延ばすことが出来た全走行距離を表示します。
- ③ 全停車時間のうち、アイドリングストップの割合を表示します。
- ④ アイドリングストップした時間を表示します。
- ⑤ 全停車時間を表示します。

エンディング表示

燃費モニターのエンディング表示が ON の場合は、電源ポジションを ON から OFF にしたとき、エネルギー効率実績を表示します。

知識

燃費モニターと i-DM のエンディング表示を両方 ON にしているときは、両方のエンディングが表示されます。

メーター

メーターはグレードや仕様により異なります。

メーター
アクティブドライビング ディスプレイ
装備車

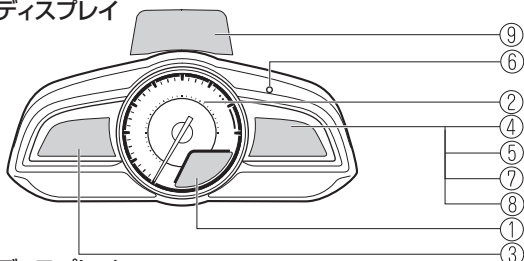

アクティブドライビング ディスプレイ
非装備車

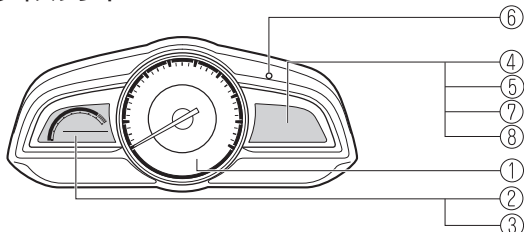

ステアリングスイッチ

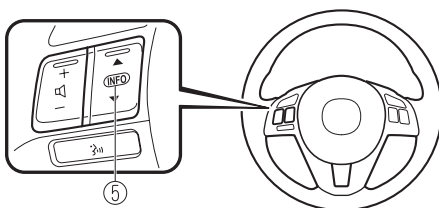

(1) スピードメーター	140ページ
(2) タコメーター	140ページ
(3) オドメーター / トリップメーター	140ページ
(4) 燃料計	143ページ
(5) トリップコンピューター	144ページ
(6) パネルライトコントロールスイッチ	142ページ
(7) 外気温表示	144ページ
(8) マルチインフォメーションディスプレイ	143ページ
(9) アクティブ ドライビング ディスプレイ	146ページ

運転する
前に

運転する
とき

快適装備の
使いかた

お手入れの
しかた

トラブルが
起きたら

車両
スペック

さくい
ん

メーター、警告灯、表示灯の見方

スピードメーター

走行速度を km/h で示します。

タコメーター

1 分間あたりのエンジン回転数を示します。

⚠ 注意



指針がレッドゾーン（許容回転数以上を示す）に入らないように運転してください。エンジンの故障につながるおそれがあります。

アクティブドライビング ディスプレイ
装備車

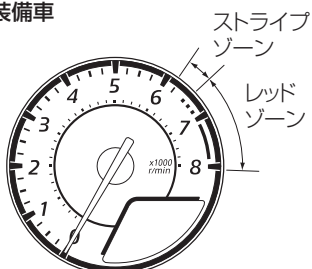

アクティブドライビング ディスプレイ
非装備車

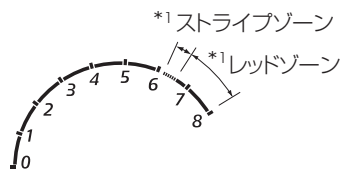

*1 仕様により範囲が異なります。

📖 知識

ストライプゾーンはレッドゾーンに入らないようにするために、早めの変速を促すゾーンです。

オドメーター / トリップメーター

オドメーター / トリップメーターが表示されているとき、オド / トリップ切り替えボタンを押すごとに、オドメーターとトリップメーターの表示が切り替わります。

アクティブドライビング ディスプレイ
装備車

オド/トリップ切り替えボタン

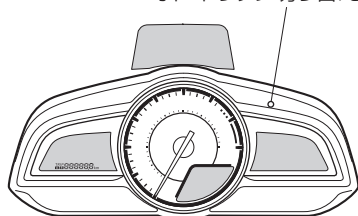

アクティブドライビング ディスプレイ
非装備車

オド/トリップ切り替えボタン

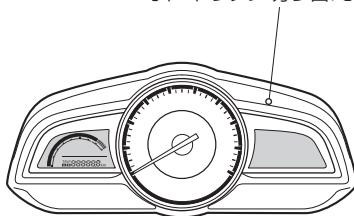

オドメーター

走行した総距離を km 単位で示します。

トリップメーター

一定区間の走行距離を km 単位で示します。

右側の数字は 100m 単位です。

2 種類 (TRIP A、TRIP B) の区間距離を計測することができます。

たとえば、TRIP A モードで給油してからの距離を測りながら、TRIP B モードで出発してからの距離を測ることができます。

トリップメーターを “0.0” にもどすときは、それぞれのモードのときオド / トリップ切り替えボタンを 1 秒以上押し続けます。

知識

- 電源ポジションが ACC または OFF のとき、オドメーター / トリップメーターは表示されませんが、次のようなときは、トリップメーター切り替えボタンが機能します (ボタンを操作するとトリップメーターは切り替え / リセットされます)。
 - 電源ポジションを ON から ACC または OFF にした後の約 10 分間。
 - ドアを閉めた状態から開けた状態にした後の約 10 分間。
- 次のようなときは、トリップメーターの表示が “0.0” にもどります。
 - 車両整備などでバッテリーとの接続が断たれたとき。
 - 走行距離が 9999.9km を超えたとき。
 - (センターディスプレイ装備車)
燃費モニターとトリップメーターを同期させる機能が ON のときは、燃費モニターで燃費データのリセットを行なう、またはトリップメーターで TRIP A をリセットすると、燃費データと TRIP A が同時にリセットされます。
→ 135ページ「燃費モニター」 **グレード/仕様別装備**

運転前にする

運転するとき

快適装備の使いかた

お手入れのしかた

トラブルが起きたら

車両スペック

さくいん

パネルライトコントロールスイッチ

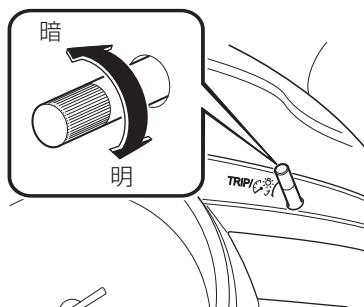

電源ポジションが ON で、車幅灯が点灯しているとき、メーターは減光されます。

知識

車幅灯が点灯すると、メーター内の車幅灯表示灯が点灯します。

→ 178ページ「ヘッドランプの点灯 / 消灯」

パネルライトコントロールスイッチをまわすと、メーターおよびインストルメントパネルの明るさを調節できます。

- 左にまわすと暗くなり、最も暗い位置で音が鳴ります。
- 右にまわすと明るくなります。

減光解除機能

電源ポジションが ON で、メーターが減光しているときに、パネルライトコントロールスイッチを右に音が鳴るまでまわすと、減光を解除できます。周囲が明るく減光状態ではメーターが見えにくい場合は減光を解除してください。

知識

- 減光を解除しているときは、車幅灯が点灯しても、メーターは減光されません。
- **(センターディスプレイ装備車)**
減光を解除しているとき、センターディスプレイは常に昼画面になります。
→ 314ページ「音量 / 画面 / 音質の調節」

マルチインフォメーションディスプレイ

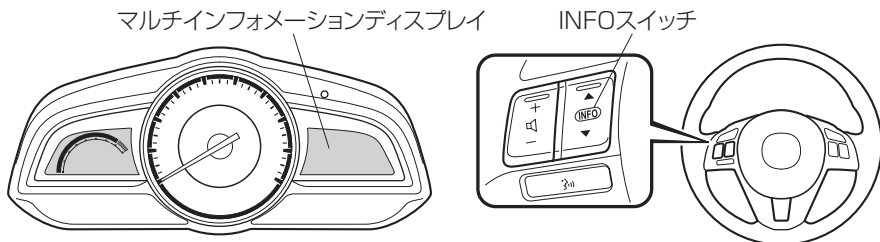

マルチインフォメーションディスプレイは次の情報を表示します。

- 燃料計
- 外気温表示
- トリップコンピューター（走行可能距離表示、平均燃費表示、瞬間燃費表示、平均車速表示）

INFO スイッチの▲スイッチまたは▼スイッチを押すごとに表示が切り替わります。

燃料計

Full



電源ポジションが ON のとき、燃料の残量を示します。燃料が少なくなると、燃料残量警告灯が点灯します。早めに燃料を補給してください。

→ 499ページ「処置する」

目盛りが“E”に近づいたら、早めに燃料を補給してください。

→ 81ページ「燃料補給口」

1/4



知識

- 燃料補給後は、目盛りが安定するまでしばらく時間がかかる場合があります。また、坂道やカーブなどでは、タンク内の燃料が移動するため、目盛りが増減することがあります。
- 1/4以下の表示は、残量がより詳細に分かるように、目盛りを細かくしています。
- ◀🛢️の矢印は燃料補給口が助手席側にあることを示します。

(SKYACTIV-D 2.2)

燃料が少なくなり、エンジン不調やエンストする場合は速やかに安全な場所へ車を移動させ、燃料を少なくとも 10L 補給してください。

運転前に

運転する

快適装備の
使いかた

お手入れの

トラブルが
起きたら

車両
スペック

さく
いん

メーター、警告灯、表示灯の見方

外気温表示

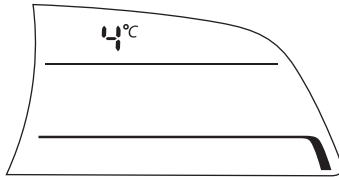

電源ポジションが ON のとき表示します。

知識

次のようなとき、外気温表示の数値は周囲や車両の状況により、実際の外気温と異なることがあります。

- 著しく寒いとき、暑いとき
- 外気温が急激に変化したとき
- 停車時
- 低速走行時

トリップコンピューター

電源ポジションが ON のとき、次の情報を表示します。
トリップコンピューターに異常があるときは、マツダ販売店にご相談ください。

- 走行可能距離表示
- 平均燃費表示
- 瞬間燃費表示
- 平均車速表示

知識

- 表示される数値は、周囲の状況、走行条件などにより、正しい数値を表示しないことがあります。
- 車両整備などでバッテリーとの接続が断られると、過去の累積データは消去されます。

走行可能距離表示

走行可能距離

280 km

現在の燃料残量と燃費から走行可能距離を算出して表示します。

知識

- 走行可能距離が十分走行できる数値であっても燃料計の残量目盛りが“E”に近づくか、燃料残量警告灯が点灯したら早めに燃料を補給してください。燃料残量警告灯が点灯すると、燃料計の目盛りが1/4以上になるまで燃料を加えないと走行可能距離表示は変化しません。
- 走行可能距離とは、燃料計の残量目盛りがすべて消えるまで、あとどれくらい走行できるかを示すおよその距離になります。

平均燃費表示

平均燃費

200 km/L

お車を購入されたとき、または、過去のデータを消去したときは、データを消去したときからの累積走行距離と累積消費燃料から、約1分間毎に平均燃費を算出して表示します。

知識

表示されている過去のデータを消去するには、INFOスイッチを1.5秒以上押す、または、トリップメーターのTRIP Aを“0.0”にもどします。データを消去すると、燃費を再算出して表示する前に1分間 --- km/L を表示します。

瞬間燃費表示

瞬間燃費

200 km/L

走行しはじめてから、約2秒毎の瞬間燃費を消費燃料から算出して表示します。

知識

時速が約5km/h以下になると --- km/L を表示します。

運転前に
確認する

運転する
とき

快適装備の
使いかた

お手入れの
しかた

トラブルが
起きたら

車両
スペック

さく
いん

メーター、警告灯、表示灯の見方

平均車速表示

平均車速

20 km/h

お車を購入された時、または、過去のデータを消去した時はデータを消去した時からの累積走行距離と走行時間から、約 10 秒間毎に平均車速を算出して表示します。

知識

表示されている過去のデータを消去するには、INFO スイッチを 1.5 秒以上押します。データを消去すると、車速を再算出して表示する前に 1 分間 - - - km/h を表示させます。

アクティブ ドライビング ディスプレイ グレード/仕様別装備

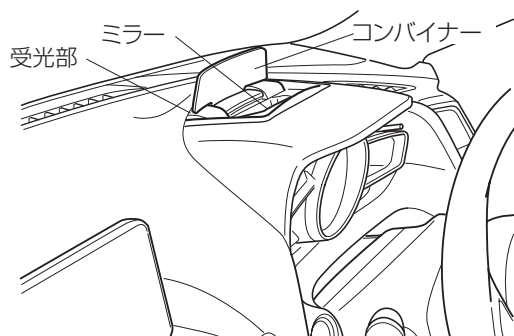

警告



ディスプレイの明るさや位置の調節は必ず車両を停止した状態で行なう

走行中に調節すると、前方不注意で思わぬ事故につながるおそれがあります。

⚠ 注意



禁止

コンバイナーの角度調節・開閉は手で行わないでください。コンバイナーに指紋がつき見えにくくなったり、無理な力で操作することで作動部が破損し、故障の原因になります。



禁止

アクティブ ドライビング ディスプレイ付近に物を置かないでください。アクティブ ドライビング ディスプレイが作動できない、またはアクティブ ドライビング ディスプレイの作動のさまたげになり、故障の原因になります。



禁止

アクティブ ドライビング ディスプレイ付近に飲み物を置かないでください。水やその他の液体がアクティブ ドライビング ディスプレイにかかると装置の故障の原因となります。



禁止

表示の妨げとなりますので、アクティブ ドライビング ディスプレイの上にものを置いたり、コンバイナー / ミラー / 受光部にシール等を貼らないでください。



禁止

表示輝度をコントロールするためのセンサーが内蔵されています。その受光部を塞ぐと表示輝度が下がり、表示が見えにくくなります。



禁止

受光部に強い光を当てないでください。故障の原因になります。

📖 知識

- サングラスを着用しているときは表示が見えにくいときがあります。サングラスをはずす、または輝度を調節してください。
- バッテリーを脱着したとき、またはバッテリーの電圧が低下してきたときは、調節した位置がずれることがあります。
- 気象条件（雨、雪、光、温度等）によっては、表示が見づらかったり、一時的に影響を受ける場合があります。

アクティブ ドライビング ディスプレイは次の情報を表示します。

- マツダレーダークルーズコントロール (MRCC) の作動状態と警告
- スマートブレーキサポート (SBS) の作動状態と警告
- スマートシティブレーキサポート (SCBS) の作動状態と警告
- 車間認知支援システム (DRSS) の作動状態
- 車線逸脱警報システム (LDWS) の作動状態と警告
- ターン バイ ターン (TBT) (方向と距離)
- 車速

運転
前に
する

運転
中に
する

快適
装備
の
使用
かた

お手
入れ
の
し
かた

トラ
ブル
が
起
きた
ら

車両
スペ
ック

さく
いん

メーター、警告灯、表示灯の見方

センターディスプレイで、次の項目の設定 / 調節ができます。

1. ホーム画面の  アイコンを選択して、設定画面を表示します。
2. AD-Disp を選択します。
3. 設定したい項目を選択します。
 - アクティブ ドライビング ディスプレイの角度（高さ）
 - 画面の明るさを調節する方法（自動 / 手動）
 - 画面の明るさの初期設定（自動調節を選択した場合）
 - 画面の明るさの調節（手動調節を選択した場合）
 - ターン バイ ターン (TBT) の表示 / 非表示（ナビガイダンス）
 - アクティブ ドライビング ディスプレイの ON/OFF（表示）
 - 設定のリセット（リセット）

インテリジェント・ドライブ・マスター (i-DM)

「i-DM」はマツダ車の「走る喜び」と「優れた環境安全性能」を十分に実感していただくためのドライビングサポートシステムです。乗員全員が車両との一体感を感じながら爽やかなドライブを楽しめるようになる運転技量の習得 / 向上をサポートします。

インテリジェント・ドライブ・マスター・ランプ

走行中の運転操作（アクセル、ブレーキ、ハンドル）の状態を診断し、ランプの色で運転者に運転操作の状況を知らせます。（コーチング機能）

知識

インテリジェント・ドライブ・マスター・ランプを非表示にしているときは表示しません。

インテリジェント・ドライブ・マスター・ランプの表示 / 非表示を変更することができます。

→ 526ページ「設定変更（カスタマイズ機能）」

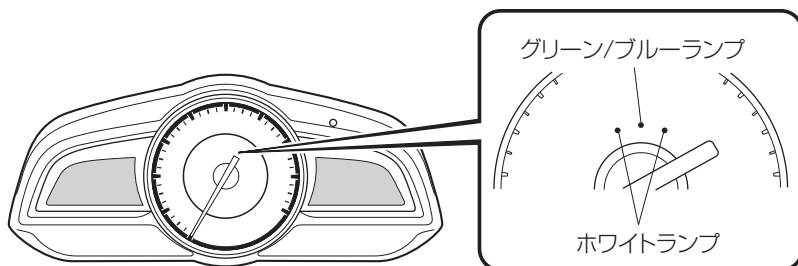

グリーンランプ

次の運転のときはランプが緑で点灯します。

内容	運転のポイント
やさしい運転を示します。ゆっくりとした運転操作で、乗員の体の揺れが小さく、安定した走行で燃費の良い運転です。	<ul style="list-style-type: none">● 加速をするとき / やめるときに、アクセルペダルをゆっくり踏む / もどす● 減速をするとき / やめるときに、ブレーキペダルをゆっくり踏む / もどす● 旋回をするとき / 直進にもどすときに、ハンドルをゆっくり切る / もどす

ブルーランプ

次の運転のときはランプが青で点灯します。

内容	運転のポイント
<p>しなやかな運転を示します。特に以下の走行タイプのような運転者にとって爽快で気持ちの良い運転です。</p> <p>走行タイプ 1 適度な加速度変化がありながら、なめらかな運転操作で車と乗員が一体となって動く、安定した走行です。</p> <p>走行タイプ 2 加速および旋回を継続しているときに、加速度を一定に維持しており、乗員の体の揺れが小さく、安定した走行です。</p>	<p>走行タイプ 1 の場合</p> <ul style="list-style-type: none">● 加速をするときに、最適な踏み込み量 / 速さでアクセルペダルを操作する● 減速をするときに、最適な踏み込み量 / 速さでブレーキペダルを操作する● 旋回をするときに、最適な切り込み量 / 速さでハンドルを操作する <p>走行タイプ 2 の場合</p> <ul style="list-style-type: none">● 加速をするときに、一定の加速度を継続するようにアクセルペダルを操作する● 減速をするときに、一定の減速度を継続するようにブレーキペダルを操作する● 旋回をするときに、一定の横 G を維持するようにハンドルおよびアクセルペダルを操作する

運転する前に

運転するとき

快適装備の使いかた

お手入れのしかた

トラブルが起きたら

車両スペック

さくいん

メーター、警告灯、表示灯の見方

ホワイトランプ

次の運転のときはランプが白で点灯します。

内容	運転のポイント
体が揺れる運転を示します。 やや急な運転操作により、乗員の体の揺れが大きく、不安定な走行で燃費のあまりよくない運転です。	<ul style="list-style-type: none"> • 加速をするとき / やめるときに、アクセルペダルをやや急に踏む / もどす • 減速をするとき / やめるときに、ブレーキペダルをやや急に踏む / もどす • 旋回をするとき / 直進にもどすときに、ハンドルをやや急に切る / もどす

インテリジェント・ドライブ・マスター (i-DM) 表示

運転の評価をスコア（点数）で表示します。スコアに応じてステージが決まります。ステージは 1st ステージから 3rd ステージまであり、ステージが上がるとスコアの診断が厳しくなります。運転技量が上がり、現在のステージでアベレージスコアを高く保てるようになると、次のステージへ上がります。逆に、低いアベレージスコアが続くとステージが下がります。

センターディスプレイ非装備車

運転終了後、電源ポジションを ON から OFF にしたとき、現在のステージ、今回のスコア（現在の評価値）とアベレージスコア（過去 10 回のスコアの平均値）を表示します。

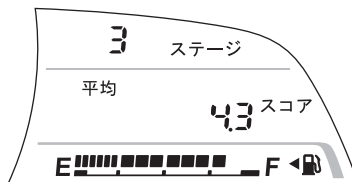

センターディスプレイ装備車

インテリジェント・ドライブ・マスター (i-DM) の情報をセンターディスプレイに表示します。

表示にはシンプルモードとトレーニングモードの2種類あります。

1. ホーム画面の **(A)** アイコンを選択しアプリケーション画面を表示します。
2. インテリジェント・ドライブ・マスターを選択します。

(シンプルモード)

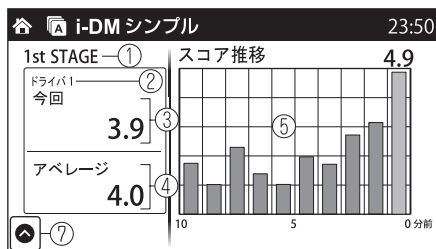

(トレーニングモード)

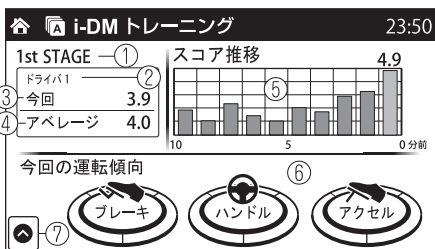

- ①現在のステージを表示します。
- ②ドライバー名を表示します。
ドライバー名の登録 / 選択については、次のページを参照してください。
→ 153ページ「ドライバー選択」
- ③今回のスコアを表示します。
- ④アベレージスコアを表示します。
- ⑤スコアの推移を棒グラフで表示します。各グラフは1分間のスコアを示し、過去10分間の記録を表示します。最新のグラフは右側にハイライト表示されます。信号待ちや一定速走行など運転操作がなかった場合はゼロのグラフが表示されます。
- ⑥今回の運転操作傾向を表示します。ブレーキ、ハンドル、アクセルの操作それぞれを表示します。白のゲージはやや急な運転の多さを示し、青のゲージはしなやかな運転の多さを示します。

運転
前に
にする

運転
中に
にする

快適
装備の
使用
が
簡単

お
手
入
れ
の
楽

ト
ラ
ブ
ル
が
起
き
た
ら

車
両
ス
ペ
ック

さ
く
い
ん

メーター、警告灯、表示灯の見方

⑦  アイコンを選択すると画面下部に次のメニュー画面が表示されます。

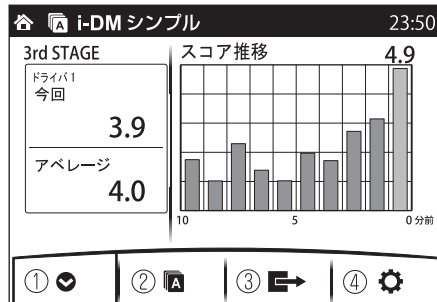
表示	内容
	①メニュー画面を閉じます。
	②アプリケーション画面にもどります。
	③トレーニング/シンプル画面を切り替えることができます。
	④設定画面に進みます。

設定画面

次の表示 / 非表示の切り替えができます。

- エンディング表示
- インテリジェント・ドライブ・マスター・ランプ

エンディング表示

i-DMのエンディング表示がONの場合は、電源ポジションをONからOFFにしたとき、現在のステージ、今回のスコア（現在の評価値）とアベレージスコア（過去10回のスコアの平均値）などを表示します。また今回のスコアに応じて、文字によるワンポイントアドバイスも表示します。（ティーチング機能）

（シンプルモード）

（トレーニングモード）

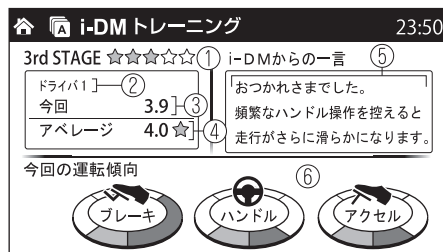
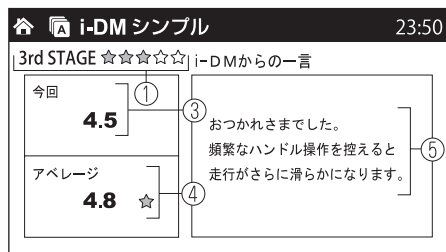

- ①現在のステージを表示します。★マークはアベレージスコア4.8以上を連続して獲得した回数を示しています。アベレージスコア4.8以上を5回連続で獲得すると★マークが5個になり次のステージへ上がります。
- ②ドライバ名を表示します。
- ③今回のスコアを表示します。

- ④アベレージスコアを表示します。
- ⑤運転評価メッセージと、ワンポイントアドバイスを表示します。
- ⑥現在の運転傾向を表示します。ブレーキ、ハンドル、アクセルの操作それぞれを表示します。

📖 知識

燃費モニターと i-DM のエンディング表示を両方 ON にしているときは、両方のエンディングが表示されます。

ドライバー選択

センターディスプレイ装備車は、車両にドライバー名を 5 名分登録することができます。登録したドライバー名はインテリジェント・ドライブ・マスター (i-DM) で使用でき、ステージ/スコア情報などをドライバー名ごとに管理できます。

📖 知識

安全のため、走行中は一部の操作をすることができません。

1. ホーム画面の  アイコンを選択しアプリケーション画面を表示します。
2. 「ドライバー選択」を選択します。
3. 「ドライバー選択」を選択すると、次の画面が表示されます。



① ドライバ選択 ON/OFF 切り替え

ドライバー選択機能の ON/OFF を切り替えます。

ON のとき、ドライバーの選択やドライバー名の編集ができます。OFF にすると、「ドライバー選択なし」が自動で選択されます。

② ドライバ名リスト (1 ~ 5)

ドライバー名 (未登録の場合はドライバー番号) を 5 つ表示します。選択中のドライバー名にはチェックマークが表示されます。

エンジン始動後、登録されたキーごとにドライバー名が自動で選択されます。ドライバー情報を変更したい場合は、該当するドライバー名を選択します。

運転前に

運転するとき

快適装備の使いかた

お手入れのしかた

トラブルが起きたら

車両スペック

さくいん

知識

選択されたドライバ名で、インテリジェント・ドライブ・マスター (i-DM) を表示し更新されます。

③ **ドライバ選択なし**

ドライバの識別が出来ないとき、またはドライバ選択機能が OFF のときは、「ドライバ選択なし」として表示されます。

④ **ドライバ名編集**

選択されているドライバ名の編集 / 登録画面へ移動します。

知識

既に登録されているドライバ名と同一のドライバ名は登録できません。

警告灯、表示灯

メーターはグレードや仕様により異なります。

メーター

アクティブドライビング ディスプレイ
装備車

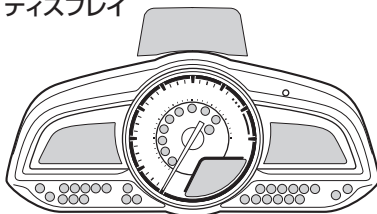

アクティブドライビング ディスプレイ
非装備車

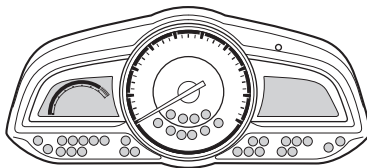

ダッシュボード中央

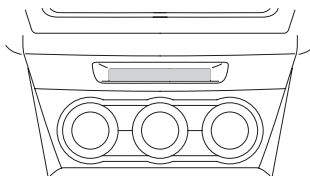

運転
前に
に
運
転
す
る

運
転
す
る
と
き
に

快
適
装
備
の
使
い
か
た

お
手
入
れ
の
し
か
た

ト
ラ
ブ
ル
が
起
き
た
ら

車
両
ス
ペ
ック

さ
く
い
ん

メーター、警告灯、表示灯の見方

警告灯

故障時などに点灯します。

表示	警告灯名称	ページ
	マスター警告灯 ^{*1}	493
	ブレーキ警告灯 ^{*1*2}	493
	ABS 警告灯 ^{*1}	493
	充電警告灯 ^{*1}	493
	オイル警告灯 ^{*1}	493
	エンジン警告灯 ^{*1}	493
 (赤)	高水温警告灯 ^{*1}	493
i-stop (橙)	i-stop 警告灯 ^{*1}	点灯したとき 127
		点滅したとき 493
AT	オートマチックトランスミッション警告灯 ^{*1} グレード/仕様別装備	493
	車線逸脱警報システム (LDWS) 警告灯 ^{*1} グレード/仕様別装備	点灯したとき 493
		点滅したとき 206
4WD	4WD 警告灯 ^{*1} グレード/仕様別装備	493
	電動パワーステアリング警告灯 ^{*1}	493

表示	警告灯名称	ページ
	エアバッグ警告灯 / プリテンショナー警告灯 ^{*1}	493
	燃料残量警告灯	493
	シートベルト警告灯	493
	半ドア警告灯	493
 (赤)	KEY 警告灯 ^{*1}	493
 (橙)	スマートブレーキサポート / スマートシティブレーキサポート (SBS/SCBS) 警告灯 ^{*1} グレード/仕様別装備	493
 (橙)	ハイビームコントロールシステム (HBC) 警告灯 ^{*1} グレード/仕様別装備	493
	ヘッドランプオートレベリング警告灯 ^{*1} グレード/仕様別装備	493
 (橙)	マツダレーダークルーズコントロール (MRCC) 警告灯 ^{*1} グレード/仕様別装備	493

*1 作動確認のため、電源ポジションを ON にすると点灯し、しばらくすると消灯、またはエンジンがかかると消灯します。点灯しない、または消灯しないときはマツダ販売店で点検を受けてください。

*2 パーキングブレーキをかけているときは点灯し続けます。

運転前に

運転するとき

快適装備の使いかた

お手入れのしかた

トラブルが起きたら



車両スペック



さくいん

メーター、警告灯、表示灯の見方

表示灯

システムが作動中に点灯します。

表示	表示灯名称	ページ
 OFF	ブラインドスポットモニタリング (BSM) OFF 表示灯 ^{*1} <small>グレード/仕様別装備</small>	217
 (緑)	KEY 表示灯	19
	レンチ表示灯 ^{*1} <small>グレード/仕様別装備</small>	160
	TCS/DSC 表示灯 ^{*1}	199、197
	DSC OFF 表示灯 ^{*1}	200
AFS OFF	AFS OFF 表示灯 ^{*1} <small>グレード/仕様別装備</small>	203
 (赤)	スマートブレーキサポート / スマートシティブレーキサポート (SBS/SCBS) 表示灯 <small>グレード/仕様別装備</small>	239、246
 OFF	スマートブレーキサポート / スマートシティブレーキサポート (SBS/SCBS) OFF 表示灯 ^{*1} <small>グレード/仕様別装備</small>	239、246
	車線逸脱警報システム (LDWS) OFF 表示灯 ^{*1} <small>グレード/仕様別装備</small>	211
	予熱表示灯 ^{*1} <small>グレード/仕様別装備</small>	160
DPF	DPF 表示灯 ^{*1} <small>グレード/仕様別装備</small>	262
i-stop (緑)	i-stop 表示灯	127

表示	表示灯名称	ページ
i-ELOOP	i-ELOOP 表示灯 <small>グレード/仕様別装備</small>	134
 (青)	低水温表示灯	160
	セレクタレバー位置表示 <small>グレード/仕様別装備</small>	164
 (緑)	ハイビームコントロールシステム (HBC) 表示灯 <small>グレード/仕様別装備</small>	205
	ヘッドランプ上向き表示灯	180、181
	方向指示 / 非常点滅表示灯	185、186
	セキュリティ表示灯 ^{*1}	85
 (緑)	マツダレーダークルーズコントロール (MRCC) 表示灯 <small>グレード/仕様別装備</small>	228
 (橙)	クルーズメイン表示灯 <small>グレード/仕様別装備</small>	257
 (緑)	クルーズコントロール表示灯 <small>グレード/仕様別装備</small>	257
	車幅灯表示灯	178
	フォグランプ表示灯 <small>グレード/仕様別装備</small>	187

*1 作動確認のため、電源ポジションを ON にすると点灯し、しばらくすると消灯、またはエンジンがかかると消灯します。点灯しない、または消灯しないときはマツダ販売店で点検を受けてください。

運転前に

運転する

快適装備の
使いかた

お手入れの
しかた

トラブルが
起きたら

車両
スペック

さくいん

2. 運転するときに

メーター、警告灯、表示灯の見方

レンチ表示灯 グレード/仕様別装備

メンテナンス時期になると点灯 / 点滅します。



点灯するとき

あらかじめ設定されたメンテナンス時期になると点灯します。
設定 / リセット方法については、次のページを参照してください。

→ 263ページ「メンテナンスモニター グレード/仕様別装備」

点滅するとき (SKYACTIV-D 2.2)

セジメンタの水抜きが必要なときに点滅します。マツダ販売店にご相談ください。

低水温表示灯 (青)

エンジン冷却水の温度が低いときに点灯し続けます。
十分に暖機しても点灯したままのときはマツダ販売店で点検を受けてください。



予熱表示灯 (SKYACTIV-D 2.2)

電源ポジションを ON にすると点灯します。予熱が終了すると消灯します。

→ 115ページ「エンジンをかけるとき」



次のようなときは、システムの異常が考えられます。マツダ販売店で点検を受けてください。

- 電源ポジションを ON にしても点灯しないとき、または点灯したままのとき
- 点滅しているとき

知識

予熱が終了したあと、電源ポジションが ON のままエンジンをかけずに長時間放置した場合、再度予熱を行い点灯することがあります。

運転
前に
する

運転
とき
に
する

快
適
装
備
の
使
い
か
た

お
手
入
れ
の
し
か
た

ト
ラ
ブ
ル
が
起
き
た
ら

車
両
ス
ペ
ック

さ
く
い
ん

2. 運転するとき トランスミッションの使いかた

マニュアルトランスミッション

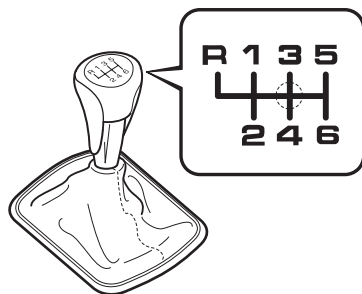

チェンジレバーを操作するときは、クラッチペダルをいっぱい踏み込んでください。

○ニュートラル位置

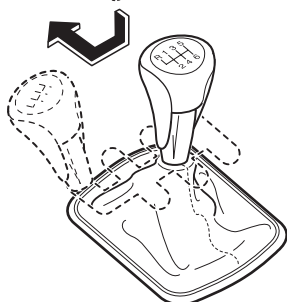

マニュアルトランスミッションは、シフトの誤操作を防ぐ装置が装備されています。
Rに入れるときは、チェンジレバーを下方向へ押ししながら R 方向へ操作してください。

⚠ 注意



必ず守る

Rに入れるときは、車が完全に止まってから行なってください。トランスミッションの故障につながるおそれがあります。



禁止

5速から4速に変速するときは、チェンジレバーを横方向に押し過ぎないでください。思いがけず2速に入りトランスミッションの故障につながるおそれがあります。



禁止

Rに入れるとき以外は、誤操作を防ぐためにチェンジレバーを下方向へ押さないでください。

知識

エンスト時、エンジンが完全停止したあと 3 秒以内にクラッチペダルを再度踏み込むとエンジンを再始動することができます。

次のようなときは、クラッチペダルを踏み込んでも再始動させることができません。

- 運転席のドアが開いているとき
- 運転席のシートベルトが装着されていないとき
- エンスト後にクラッチペダルを完全に放していないとき
- エンジンが完全に止まっていない状態でクラッチペダルを踏んだとき

ギヤシフトインジケーター

ギヤシフトインジケーターは、燃費のよい快適な走行をサポートします。メーター内で選択したギヤ位置を表示し、実際の走行状態に適したギヤ位置に変更するよう運転者に知らせます。

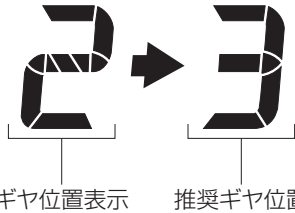

表示	内容
ギヤ位置表示	現在のギヤ位置を表示
推奨ギヤ位置	走行状態に適したギヤ位置を表示

注意



必ず守る

ギヤシフトインジケーターを過信しないでください。実際の走行状況では、表示と異なるシフト操作が必要な場合があります。変速する前に道路や周囲の状況を正確に判断してください。

知識

次のようなとき、ギヤシフトインジケーターは表示しません。

- 停車時
- チェンジレバーがニュートラル位置または R のとき
- 後退時
- 発進時、クラッチを完全につないでいないとき
- 走行中に 2 秒以上クラッチペダルを踏み続けたとき

運転前に
運転する

運転する

快適装備の
使いかた

お手入れの
しかた

トラブルが
起きたら

車両
スペック

さく
いん

オートマチックトランスミッション

オートマチック車の特性

オートマチック車は、クラッチ操作とギヤの切り替えを自動化した車で、その分操作の負担が軽くなります。運転は楽になりますが、安易に運転することは禁物です。オートマチック車の特性を理解し、正しい操作をする習慣をつけてください。

クリープ現象

- エンジンがかかっているとき、セレクトレバーがP、N以外に入っていると、アクセルペダルを踏まなくても車が動き出します。この現象をクリープ現象といいます。
- 停車中は車が動かないようにブレーキペダルをしっかりと踏み、必要に応じてパーキングブレーキをかけてください。
- エンジン始動直後やエアコン作動時は、エンジンの回転数が高くなりクリープ現象が強くなります。ブレーキペダルをしっかりと踏んでおいてください。
- 渋滞や狭い場所での移動は、クリープ現象を利用すると、アクセルペダルを踏まずにブレーキ操作のみで速度を調節できます。

キックダウン

走行中にアクセルペダルをいっぱい踏み込むと、キックダウンすることができます。

- 追い越しや高速道路での合流など、加速が必要なときに行ないます。
- すべりやすい路面やカーブを走行するときは、急激なアクセル操作はしないでください。

知識

アクセルペダルを踏み込んでいくと途中で重くなり、さらに踏み込むと軽くなります。この踏力の変化はキックダウンさせるためのアクセルペダルの踏み込み量を容易に認識し、キックダウンさせる・させないをコントロールするための機能です。

セレクトレバー位置表示



電源ポジションがONのとき、使用中のセレクトレバーのセット位置を表示します。

ギヤ位置表示

マニュアルモードのとき使用しているギヤ位置を表示します。

各位置の働き

セレクトレバーボタン

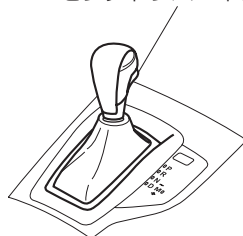

○ P
○ R
○ N —
○ D M ○
+

P (パーキング)

駐車およびエンジンを始動する位置。

R (リバース)

車を後退させる位置。

チャイムが鳴り、セレクトレバーが R に入っていることを運転者に知らせます。

N (ニュートラル)

動力が伝わらない位置。

エンジンを始動することはできますが、安全のため P の位置で行なってください。

D (ドライブ)

通常走行する位置。

車速に応じて 1 速から 6 速までを自動変速します。

M (マニュアル)

マニュアル走行する位置。

ギヤ位置を手動で切り替えることができます。

→ 167 ページ「マニュアルモード」

シフトロック装置

シフトロック装置は、発進時の誤操作を防ぐためのものです。

知識

電源ポジションが ACC または OFF のときは、セレクトレバーを P から動かすことはできません。

運転
前に
する

運転
とき
する

快適
装備
の
使
い
か
た

お
手
入
れ
の
し
か
た

ト
ラ
ブ
ル
が
起
き
た
ら

車
両
ス
ペ
ック

さ
く
い
ん

2. 運転するときに トランスミッションの使いかた

シフトロック装置の解除

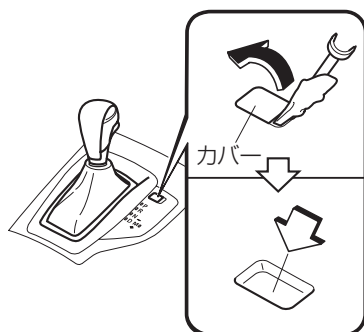

万一、セレクトレバーをPから操作できないときは、カバーをはずし、ブレーキペダルを踏み、マイナスドライバーなどで解除ボタンを押したまま、セレクトレバーボタンを押してセレクトレバーを操作します。

知識

マイナスドライバーなどを使用するときは、先端に布などを巻いてください。マイナスドライバーなどが直接カバーにあたると、傷がつくおそれがあります。

セレクトレバーの操作

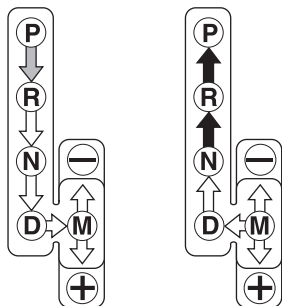

レバー操作	
→	ブレーキペダルを踏んだまま、セレクトレバーボタンを押して操作します。
→	セレクトレバーボタンを押さずそのまま操作します。
→	セレクトレバーボタンを押して操作します。

知識

● 誤作動防止について

→の操作は、誤作動防止のため、各ギヤ位置ごとに節度をつけ確実にこなしてください。

● 先にブレーキペダルを踏んでから操作する

セレクトレバーをPから操作するとき、セレクトレバーボタンを押したままブレーキペダルを踏むと操作できないことがあります。先にブレーキペダルを踏んでから操作してください。

AAS モードについて

AAS（アクティブアダプティブシフト）モードとは、運転者が快適に運転するため、道路の状況や運転者の操作に最適なシフトポイントを自動的にコントロールするモードです。

セレクトレバーがDの状態、登り坂や下り坂、コーナーや高地を走行したり、アクセルペダルをすばやく操作することでAASモードになる場合があります。

走行状態、路面状態、シーンや操作に応じて、最適なギヤ位置を維持するためシフトチェンジが遅れたり、行なわれない場合がありますが、異常ではありません。

運転する前に

運転するときに

快適装備の使いかた

お手入れのしかた

トラブルが起きたら

車両スペック

さくいん

マニュアルモード

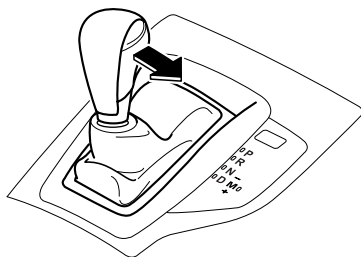

セレクトレバーをDからMに入れるとマニュアルモードになります。

マニュアルモードでは、ギヤ位置を手動で切り替えることができます。

セレクトレバーをMからDに入れるとマニュアルモードが解除されます。

知識

- 停車時にマニュアルモードにした場合、ギヤは1速になります。
- Dレンジ5速走行時にアクセルペダルを踏み込まずにマニュアルモードにした場合、ギヤは4速になります。また、Dレンジ6速走行時にアクセルペダルを踏み込まずにマニュアルモードにした場合、ギヤは5速になります。

2. 運転するときに トランスミッションの使いかた

表示灯

アクティブドライビング
ディスプレイ装備車

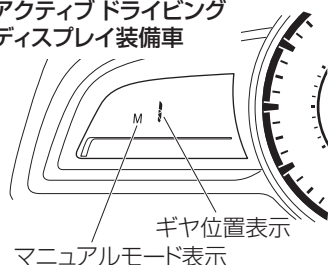

マニュアルモード表示

マニュアルモードにすると、メーター内にあるセレクタレバー位置表示灯の M が点灯します。

ギヤ位置表示

ギヤ位置が表示されます。
高速走行中、速度によりシフトダウンできないときは、ギヤ位置表示が 2 回点滅します。

アクティブドライビング
ディスプレイ非装備車

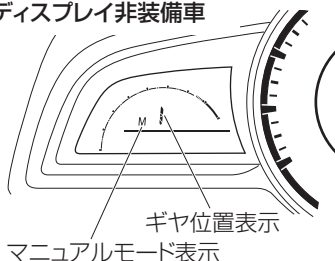

📖 知識

自動変速になる場合があります

オートマチックトランスミッションフルード (ATF) の温度が高温になると、ギヤ位置表示が消灯しマニュアルモードが解除されるため自動変速になる場合があります。これはオートマチックトランスミッションを保護するための正常な機能です。しばらくして ATF 温度が下がるとギヤ位置表示が再び点灯しマニュアルモードでの走行が可能になります。

シフトチェンジ（変速）のしかた

セレクトレバーまたはステアリングシフトスイッチによりシフトチェンジすることができます。

シフトアップ (M1 → M2 → M3 → M4 → M5 → M6)

セレクトレバー



（セレクトレバーでの操作）

セレクトレバーを十側に動かすとシフトアップ（高速ギヤに変速）します。

（ステアリングシフトスイッチでの操作）

ハンドル右裏側の UP スイッチ（+ / OFF）を手前に引くとシフトアップ（高速ギヤに変速）します。

ステアリングシフトスイッチ☆

UP スイッチ（+ / OFF）

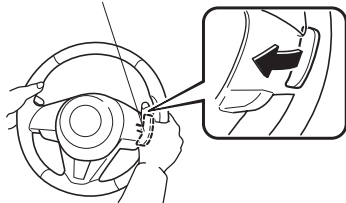

☆印はグレードや仕様などにより
装備の有無が異なります。

知識

- 低速時は速度によりシフトアップできないことがあります。
- マニュアルモードではタコメーターの指針がレッドゾーンに入らないように運転してください。なお、エンジン回転数が高いとき、エンジン保護のため自動的にシフトアップする場合があります。
- ステアリングシフトスイッチは、走行中セレクトレバーが D レンジでも、一時的に使用することができます。また、UP スイッチ（+ / OFF）を一定時間以上手前に引いたときは自動変速にもどります。

運転
前に
に
する

運転
する
とき

快
適
装
備
の
使
い
か
た

お
手
入
れ
の
し
か
た

ト
ラ
ブ
ル
が
起
き
た
ら

車
両
ス
ペ
ック

さ
く
い
ん

2. 運転するときに トランスミッションの使いかた

シフトダウン (M6 → M5 → M4 → M3 → M2 → M1)

セレクトレバー

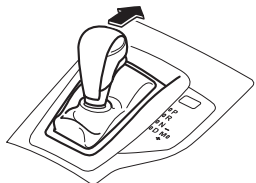

(セレクトレバーでの操作)

セレクトレバーを一側に動かすとシフトダウン (低速ギヤに変速) します。

(ステアリングシフトスイッチでの操作)

ハンドル左裏側の DOWN スイッチ (一) を手前に引くとシフトダウン (低速ギヤに変速) します。

ステアリングシフトスイッチ☆

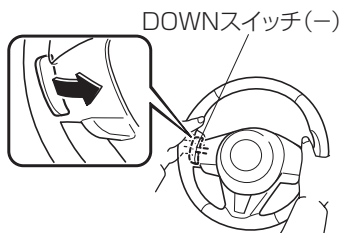

☆印はグレードや仕様などにより
装備の有無が異なります。

⚠ 警告



必ず守る

高速走行中、またはぬれた路面や積雪路、凍結路を走行しているときは、急激なエンジンブレーキの使用 (シフトダウン) は避ける。

タイヤがスリップし、思わぬ事故につながるおそれがあります。

📖 知識

- 高速走行中は、速度によりシフトダウンできないことがあります。
- 減速中は、速度により自動的にシフトダウンします。
- マニュアルモードでも、アクセルペダルをいっぱい踏み込むとキックダウンします。
→ 164ページ「オートマチック車の特性」

2 速固定モード

車速が約 10 km/h 以下のときにセレクトレバーを十側に動かして 2 速にすると 2 速固定モードになり、ギヤ位置は 2 速に固定されます。雪道などすべりやすい路面での発進や走行がしやすくなります。

2 速固定モードのときに、セレクトレバーを十側または一側に動かして 2 速以外にすると 2 速固定モードは解除されます。

シフトチェンジ（変速）制限速度

マニュアルモードでは、各ギヤ位置において次の表のような制限速度を設けています。制限速度範囲内のときにセレクトレバーを操作すると変速します。

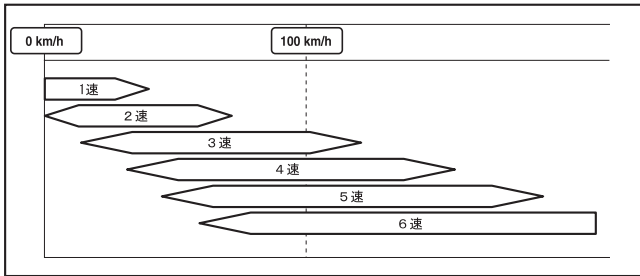

シフトアップ

制限速度より低いときはシフトアップしません。

シフトダウン

制限速度を超えているときはシフトダウンしません。

制限速度を超えていてシフトダウンしなかった場合には、ギヤ位置表示が 2 回点滅し、変速できないことを運転者に知らせます。

キックダウン

走行中にアクセルペダルをいっぱい踏み込むと、シフトダウンします。

知識

2 速固定モード時も、キックダウンでシフトダウンします。

オートシフトダウン

減速中は、速度により自動的にシフトダウンします。

知識

2 速固定モード時は、2 速のまま停車します。

運転前に
確認する

運転中に
確認する

快適装備の
使いかた

お手入れの
しかた

トラブルが
起きたら

車両
スペック

さく
いん

2. 運転するときに トランスミッションの使いかた

ダイレクトモード

アクティブドライビング
ディスプレイ装備車

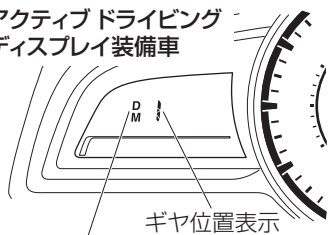

ダイレクトモード表示

アクティブドライビング
ディスプレイ非装備車

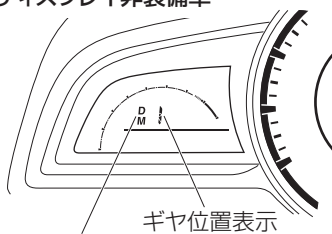

ダイレクトモード表示

セレクトレバーをDの位置で走行中、ステアリングシフトスイッチを操作すると一時的にギヤ位置を切り替えることができます。

ダイレクトモードのときは、表示灯にDとMが点灯し、使用しているギヤ位置が表示されます。

ダイレクトモードは、次の状態になると解除されます。

- UPスイッチ(+/OFF)を一定時間以上手前に引いたとき
- 一定時間以上走行したとき（操作時の走行状態により時間は異なります）
- 停車したとき、または、低速走行になったとき

オートマチック車を運転するときに

発進または後退するとき



警告



禁止

アクセルペダルを踏んだままセレクトレバーを操作しない。

車が急発進し思わぬ事故につながるおそれがあります。

マニュアル車では発進時の速度をクラッチ操作とアクセル操作を併用して調節しますが、オートマチック車ではアクセル操作のみで行ないますので、アクセル操作は慎重に行なってください。

1. ブレーキペダルを踏んだまま、セレクトレバーを操作します。
前進…D、M
後退…R
2. セレクトレバーの位置を確認します。
3. パーキングブレーキを解除します。
4. ブレーキペダルを徐々にゆるめ、アクセルペダルをゆっくり踏み発進します。

注意



後退時は身体を後ろにひねった姿勢になります。ブレーキペダルを確実に踏めるよう注意してください。

知識

- セレクトレバーをRに入れるとチャイムが鳴り、セレクトレバーがRに入っていることを運転者に知らせます。
- 少し後退したときなどはセレクトレバーをRに入れたことを忘れてしまうことがあります。後退したあとは、すぐにセレクトレバーをNにもどし、発進時にはセレクトレバーの位置を確認してください。

急な坂道での発進

パーキングブレーキをかけたまま、アクセルペダルをゆっくり踏み、車が動く感触を確認しながらパーキングブレーキをもどします。

走行するとき

通常走行

セレクトレバーをDに入れて走行します。アクセルとブレーキの操作で加速/減速します。ギヤは1速から6速の間で、自動的に変速されます。

マニュアルモード走行

停車中または走行中にセレクトレバーをDからMに入れると、マニュアルモードにセットされ、マニュアルトランスミッションのような操作ができます。
→ 167ページ「マニュアルモード」

急加速

セレクトレバーがDまたはMのとき、アクセルペダルをいっばいに踏み込むと、キックダウンして急加速できます。

急な上り坂での走行

坂の勾配に応じ、マニュアルモードで変速してください。エンジン回転の変化が少ないためらかな走行ができます。

下り坂での走行

エンジンブレーキが必要なときは、マニュアルモードにして、低速ギヤにシフトダウンしてください。
マニュアルモードのときは、走行速度にあわせて1段ずつシフトダウンし、エンジンブレーキを併用してください。

運転前に
確認する

運転する
とき

快適装備の
使いかた

お手入れの
しかた

トラブルが
起きたら

車両
スペック

さく
いん

2. 運転するときに トランスミッションの使いかた

停車するとき

1. ブレーキペダルをしっかりと踏んでおきます。
2. 必要に応じてパーキングブレーキをかけます。
3. 停車時間が長くなりそうなときは、セレクトレバーを N または P に入れます。

警告



禁止

停車中、むやみにアクセルペダルを踏まない。

セレクトレバーが P、N 以外に入っているとき、誤ってアクセルペダルを踏むと急発進するため思わぬ事故につながるおそれがあります。



必ず守る

停車後、再発進するときはセレクトレバーの位置に思い違いがないよう確認する。

意に反して車が動き出すと、思わぬ事故につながるおそれがあります。

注意



禁止

アクセルペダルとブレーキペダルを同時に踏んだり、上り坂でセレクトレバーを前進位置に入れ、アクセルをふかしながら停車しないでください。トランスミッションが過熱し、故障につながるおそれがあります。

駐車するとき

1. 車を完全に止めます。
2. セレクトレバーをPに入れます。
3. ブレーキペダルを踏んだまま、パーキングブレーキをかけます。
4. エンジンを止めます。

⚠ 警告



必ず守る

駐車するときは、セレクトレバーをPに入れ、パーキングブレーキをかける。

パーキングブレーキをかけただけや、セレクトレバーをPに入れただけで駐車していると、車が勝手に動き出し思わぬ事故につながるおそれがあります。



禁止

エンジンをかけたまま駐車しない。

万一セレクトレバーがP、N以外に入っていた場合、クリープ現象で車が勝手に動き出したり、乗り込むときに誤ってアクセルペダルを踏み、急発進するなど、思わぬ事故につながるおそれがあります。

⚠ 注意



必ず守る

セレクトレバーをPに入れるときは、車を完全に止めてから行なってください。車が完全に止まる前にセレクトレバーをPに入れると、トランスミッションに無理な力がかかり故障につながるおそれがあります。

そのほかに気をつけること

⚠ 警告



禁止

坂道などで、セレクトレバーを前進位置に入れたまま後退したり、後退位置に入れたまま前進しない。

エンジンが停止してブレーキの効きが悪くなったり、ハンドルが重くなったりして思わぬ事故につながるおそれがあります。

運転前に
確認する

運転する
とき

快適装備の
使いかた

お手入れの
しかた

トラブルが
起きたら

車両
スペック

さく
いん

2. 運転するときに ブレーキ

ブレーキの操作

パーキングブレーキ

⚠ 警告



禁止

パーキングブレーキをかけたまま走行しない。

ブレーキ部品が早く摩耗したり、ブレーキが過熱するためブレーキの効きが悪くなり、思わぬ事故につながるおそれがあります。

かけるとき

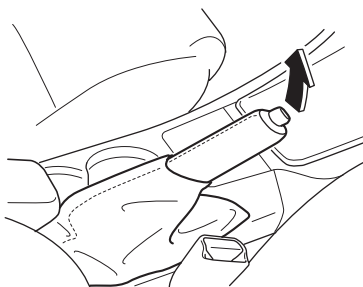

解除するとき

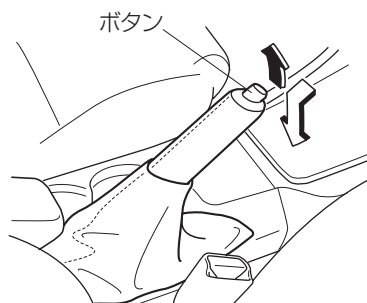

レバーを少し引き上げ、先端のボタンを押してもどします。

4WD について

4WD は、積雪路、砂地、ぬかるみ、急な坂などすべりやすい路面ですぐれた走行性を発揮します。

走行するときは

オフロード走行やラリー走行を目的に作られた万能車ではありません。凸凹や岩を乗り越えたり、川を渡ったりしないでください。

4WD 車であっても、アクセル、ハンドル、ブレーキの操作は一般の車と同じく慎重に行ない、常に安全運転を心がけてください。

運転する
前に

運転する
とき

快適装備の
使いかた

お手入れの
しかた

トラブルが
起きたら

車両
スペック

さく
いん

2. 運転するときに スイッチの使いかた

ヘッドランプスイッチ

ヘッドランプの点灯 / 消灯

電源ポジションに関係なく使用できます。ランプスイッチをまわすと、各ランプが点灯 / 消灯します。

各ランプが点灯すると、メーター内の車幅灯表示灯が点灯します。



知識

- エンジンを停止しているときに、ランプを点灯させたままにしないでください。バッテリーがあがるおそれがあります。
- 通行区分（左側通行、右側通行）の反対側を走行しても、対向車がまぶしくないヘッドランプを装備しています。そのため、一時的に自動車の通行区分（左側通行、右側通行）の反対側を走行するときに、ヘッドランプの光軸を調整する必要はありません。

標準タイプ

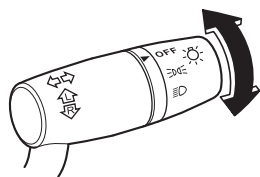

OFF



スイッチ位置	ランプ名称	
	ヘッドランプ	車幅灯、尾灯、番号灯
OFF	消灯	消灯
AUTO	自動で点灯 / 消灯	
	消灯	点灯
	点灯	点灯

オートライト機能付きタイプ

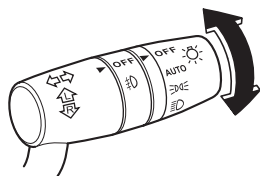

OFF



AUTO



オートライト機能（オートライト機能付きタイプ）

電源ポジションが ON のとき使用できます。

ランプスイッチをAUTOの位置にすると、周囲の明るさに応じてランプが自動で点灯 / 消灯します。

周囲の明るさ	明るい	薄暗い	暗い
ヘッドランプ	消灯	消灯	点灯
車幅灯、尾灯、番号灯	消灯	点灯	点灯

⚠ 注意



禁止

フロントガラスにステッカーやラベルなどを貼り付けてライトセンサーを覆わないでください。センサーが周囲の明るさを正確に感知できなくなります。

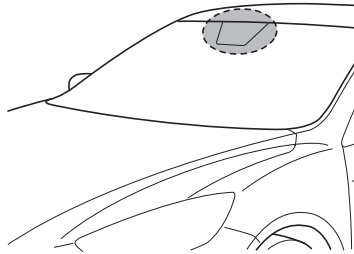

📖 知識

- 長いトンネルやトンネル内での渋滞、屋内駐車場など、周囲が暗い状態が数分間続くとライトセンサーが夜間と判断し、周囲が明るくなってもランプがすぐには消灯しない場合があります。
この場合はランプスイッチを**OFF**の位置にすれば消灯します。
- 車幅灯やヘッドランプを点灯させるタイミングを変更することができます。
→ 526ページ「設定変更（カスタマイズ機能）」

運転前に
確認する

運転中
確認する

快適装備の
使いかた

お手入れの
しかた

トラブルが
起きたら

車両
スペック

さく
いん

2. 運転するときに スイッチの使いかた

ランプ消し忘れ防止チャイム

ランプを点灯させたまま、電源ポジションを OFF にして、運転席ドアを開けると、チャイムが鳴りランプの消し忘れを知らせます。

知識

ランプ消し忘れ防止チャイムの音量を変更することができます。
→ 526ページ「設定変更（カスタマイズ機能）」

ヘッドランプの切り替え

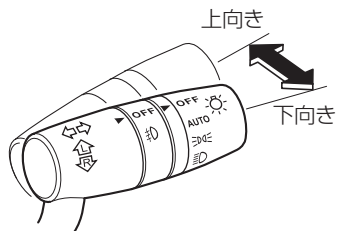

レバーを前後に操作すると、ヘッドランプの向きが切り替わります。



ヘッドランプが上向き（ハイビーム）で点灯しているときは、メーター内のヘッドランプ上向き表示灯が点灯します。

パッシング合図

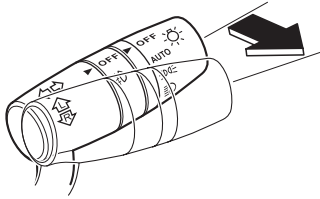

ランプスイッチの位置に関係なく、レバーを引いている間ヘッドランプが上向き（ハイビーム）で点灯します。



同時にメーター内のヘッドランプ上向き表示灯が点灯します。

運転前に
確認する

運転中に
確認する

カミングホームライトシステム

レバーを操作すると、ヘッドランプ（下向き）を点灯させるシステムです。

作動させるとき

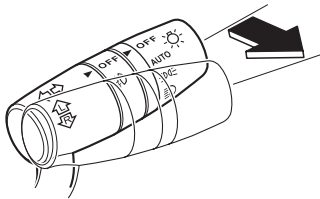

電源ポジションが ACC または OFF のときに、レバーを引くとヘッドランプが下向き（ロービーム）で点灯します。ドアを閉めてから一定時間経過すると消灯します。

知識

- すべてのドアを閉めてからヘッドランプが消灯するまでの時間を変更することができます。
→ 526ページ「設定変更（カスタマイズ機能）」
- レバーを引いたあと、何も操作しない状態が3分間続いた場合、ヘッドランプは消灯します。
- ヘッドランプが点灯中に、もう一度レバーを引くとヘッドランプは消灯します。

快適装備の
使いかた

お手入れの
しかた

トラブルが
起きたら

車両
スペック

さく
いん

スイッチの使いかた

リービングホームライトシステム

車両から離れているときにキーのアンロックスイッチを押すと、ランプを点灯させるシステムです。

作動させるとき

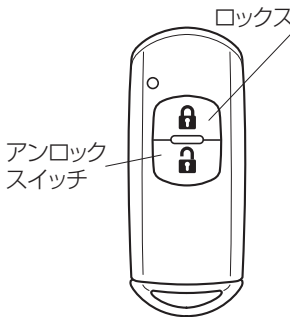

ロックスイッチ 電源ポジションおよびランプスイッチが、次の状態のときにキーのアンロックスイッチを押し、車両がキーの信号を受信するとランプが点灯します。一定時間(30秒)経過すると消灯します。

- 電源ポジション：OFF
- ランプスイッチ：☺☺または☺☹

リービングホームライトシステムを作動させると、次のランプが点灯します。
ヘッドランプの下向き（ロービーム）、車幅灯、尾灯、番号灯

知識

- リービングホームライトシステムの作動 / 非作動を変更することができます。
→ 526ページ「設定変更（カスタマイズ機能）」
- キーのロックスイッチを押し、車両がキーの信号を受信すると消灯します。
- ランプスイッチを☺☺または☺☹以外にすると消灯します。

ヘッドランプレベリング

オートタイプ

ヘッドランプを点灯したとき乗員や荷物の状況に応じてヘッドランプの照らす方向を上下方向へ自動で調節し、一定に保ちます。

マニュアルタイプ

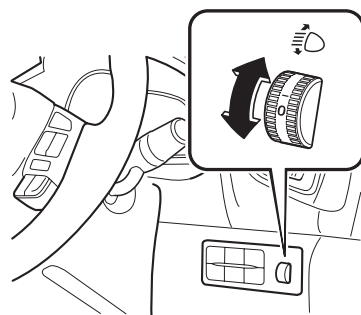

ヘッドランプが点灯しているとき、ヘッドランプの照らす方向を下向きに調節することができます。乗員や荷物が多きときなど、ヘッドランプが通常よりも上向きを照らしているときは、スイッチを下方向にまわしてヘッドランプの照らす方向を下向きにしてください。スイッチの数字が大きいほど下向きになります。

スイッチ位置の目安

積載状況		スイッチ位置
乗員	荷室	
運転席のみ乗車時	非積載時	0
	満載時	4
運転席と助手席乗車時	非積載時	0
全席乗車時	非積載時	1.5
	満載時	2.5

知識

車検などで光軸調整をするときは、スイッチの位置を0にしてから行なってください。

運転前に
確認する

運転中
確認する

快適装備の
使いかた

お手入れの
しかた

トラブルが
起きたら

車両
スペック

さく
いん

2. 運転するときに スイッチの使いかた

ディスチャージヘッドランプについて グレード/仕様別装備

ディスチャージヘッドランプは、太陽光に近い白い光で広範囲を照らします。ヘッドランプのロービーム、ハイビームに装備されています。

警告



ディスチャージヘッドランプの交換・修理をするときは、必ずマツダ販売店に相談する。

ロービーム、ハイビームにはディスチャージヘッドランプが装備されています。ディスチャージヘッドランプは高電圧を使用しているため、取り扱いを誤ると感電するおそれがあります。

方向指示器

方向指示器の操作

電源ポジションが ON のとき使用できます。

方向指示器

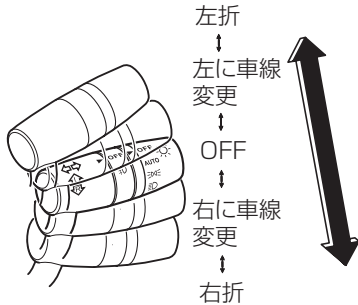

車線変更する場合

レバーを車線変更の位置に操作すると、方向指示灯が点滅し、手を離すと消灯します。

左折、または右折する場合

レバーを左折または右折の位置に操作すると、方向指示灯が点滅し、ハンドルをもどすと、自動でもとの位置にもどります。もどらないときは、手でもどしてください。

方向指示灯



知識

- 点滅が異常に速くなった場合は、電球切れが考えられます。マツダ販売店で点検を受けてください。
- 方向指示器のブザーの音量を変更することができます。
→ 526ページ「設定変更（カスタマイズ機能）」

スリーフラッシュターンシグナル

レバーを操作し、すぐに手を離すと方向指示灯が3回点滅します。

知識

- スリーフラッシュターンシグナルの作動 / 非作動を変更することができます。
→ 526ページ「設定変更（カスタマイズ機能）」

運転
前に
する

運転
ときに
する

快適
装備の
使いかた

お手
入れの

トラ
ブルが
起きたら

車両
スペック

さく
いん

2. 運転するときに スイッチの使いかた

非常点滅灯スイッチ

故障などでやむをえず路上駐車するときや、非常時に使用します。

非常点滅灯スイッチ

スイッチを押すとすべての方向指示灯および、メーター内にある非常点滅表示灯が点滅します。もう一度押すと消灯します。

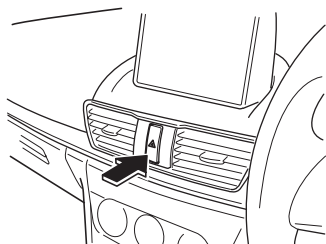

非常点滅表示灯



知識

- すべりやすい路面でブレーキを踏むと、エマージェンシーシグナルシステム (ESS) が作動しすべての方向指示灯が点滅することがあります。
→ 196ページ「エマージェンシーシグナルシステム (ESS) とは」
- エマージェンシーシグナルシステム (ESS) 作動中はすべての方向指示灯を自動的に高速で点滅させ、後続車に注意をうながします。
→ 196ページ「エマージェンシーシグナルシステム (ESS) とは」

フォグランプスイッチ グレード/仕様別装備

霧などで視界が悪いときに使用します。

電源ポジションが ON で、車幅灯、尾灯、番号灯が点灯しているとき使用できます。

フォグランプスイッチ

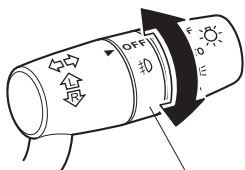

フォグランプスイッチ

フォグランプスイッチを  の位置にすると、フォグランプが点灯します。フォグランプが点灯しているときは、メーター内のフォグランプ表示灯が点灯します。以下のいずれかの操作を行うと、フォグランプは消灯します。

OFF

↓



- 電源ポジションを ON 以外にする。
- フォグランプスイッチを **OFF** の位置にする。
- ランプスイッチを **OFF** の位置にする。

フォグランプ表示灯



運転前に
確認する

運転時
確認する

快適装備の
使いかた

お手入れの
しかた

トラブルが
起きたら

車両
スペック

さく
いん

2. 運転するときに スイッチの使いかた

ワイパー / ウォッシャースイッチ

電源ポジションが ON のとき作動します。

警告



必ず守る

寒冷時にウォッシャー液を噴射するときは、ガラスをあたためてから行なう。

ウォッシャー液がガラス面で凍結し、視界不良などで思わぬ事故につながるおそれがあります。

注意



必ず守る

凍結時や長時間ワイパーを使用しなかったときは、ワイパーゴムがガラスに貼り付いていることがあります。ガラスに貼り付いたまま作動させると、ワイパーゴムの損傷、ワイパーモーターの故障につながるおそれがあります。



必ず守る

ガラスがかわいているままでワイパーを作動させると、ガラスに傷がついたりワイパーゴムを損傷するおそれがあります。ガラスがかわいているときは、ウォッシャー液を噴射してください。



禁止

ウォッシャー液が十分にでないときは、ウォッシャースイッチを使用しないでください。ウォッシャー液が出ないままで、ウォッシャースイッチを操作し続けると、ポンプの故障につながるおそれがあります。

知識

- ウォッシャー液を補給しても液が出ないときは、ノズルに異物がつまっていることがあります。針などでつまりを取ってください。
- 降雪時にワイパーを作動させていると、ガラスに雪が積もってワイパーが停止することがあります。積雪などでワイパーが停止したときは、安全な場所に停車してワイパースイッチを**OFF**の位置にした後、積もった雪を取り除いてください。

フロントワイパー / ウォッシャー

ワイパーの操作

標準タイプ

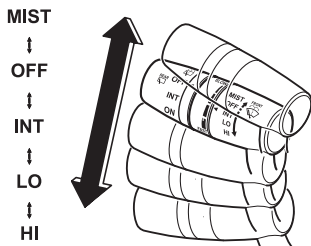

オートワイパー機能付きタイプ

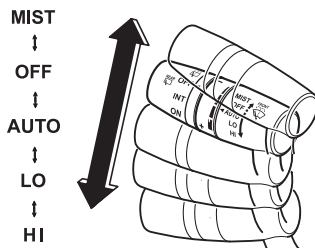

レバー位置	作動状態
MIST	レバーを上押ししている間作動
OFF	停止
INT	間欠作動
AUTO	オートワイパー機能 / 間欠作動 ^{*1}
LO	低速作動
HI	高速作動

*1 設定変更でオートワイパー機能をOFFにすると、間欠作動に固定されます。
→ 526ページ「設定変更 (カスタマイズ)」

間欠作動時間の調節 (標準タイプ)

間欠作動時間が長い

レバーをINTの位置にしているとき、スイッチをまわすと、間欠作動時間を調節できます。

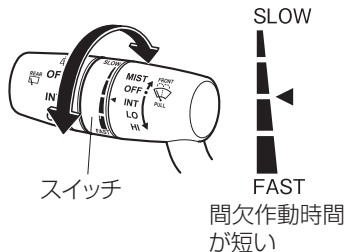

スイッチ

SLOW

FAST

間欠作動時間が短い

運転中に
回転する

運転中に
回転する

快適な装備の
使いかた

お手入れの
しかた

トラブルが
起きたら

車両
スペック

さく
いん

2. 運転するときに スイッチの使いかた

オートワイパー機能（オートワイパー機能付きタイプ）

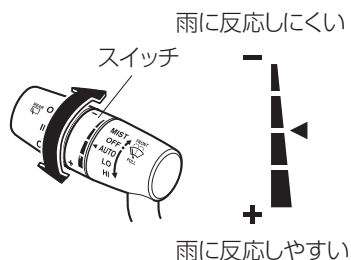

レバーをAUTOの位置にしているとき、レインセンサーが雨を検知すると、雨量に応じて、ワイパーが自動で作動します。

雨量	作動状態
少ない	間欠作動
普通	低速作動
多い	高速作動

スイッチをまわすと、雨に反応する感度を調節できません。

⚠ 注意



フロントガラスにステッカーやラベルなどを貼り付けてレインセンサーを覆わないでください。センサーが周囲の雨量を検知できなくなり、オートワイパー機能が正常に作動しないことがあります。

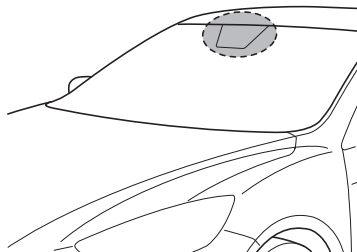

電源ポジションがONで、ワイパーレバーがAUTOの位置のとき、つぎのような場合はワイパーが自動で作動することがあります。手や指を挟まないよう注意してください。万一手や指を挟むと、けがやワイパーの故障につながるおそれがあります。

- フロントガラスのレインセンサー上部に触れたとき。
- フロントガラスのレインセンサー上部を布などで拭いたとき。
- フロントガラスに衝撃をあたえたとき。
- レインセンサーに車内から衝撃をあたえたとき。



洗車やメンテナンスを行なうときは、ワイパーレバーをOFFの位置にしてください。

知識

- レインセンサーの温度が -10°C 以下、または 85°C 以上のときはオートワイパーが作動しないことがあります。
- フロントガラスに純正品以外の撥水コーティングを使用すると、レインセンサーが雨量を正確に検知できず、オートワイパーが正常に作動しないことがあります。純正品以外の撥水コーティングは使用しないでください。
- フロントガラスのレインセンサー上部に泥や異物（氷や塩水などを含むもの）が付着しているときや、フロントガラスが凍っているとき、ワイパーが自動で作動することがあります。ワイパーが数回作動してもセンサー上部の泥や異物、氷などを取り除けないときは、オートワイパーは作動を停止します。ワイパーレバーを**LO**または**HII**にしてワイパーを作動させるか、フロントガラスの泥や異物、氷などを取り除いてからオートワイパーを作動させてください。
- レインセンサーは光学センサーを使用しているため、強い光源、電磁波、赤外線などの影響により、ワイパーレバーが**AUTO**の位置のとき、ワイパーが自動で作動することがあります。雨天時以外はワイパーレバーを**OFF**の位置にして走行することをおすすめします。
- オートワイパー機能の作動 / 非作動を変更することができます。
→ 526ページ「設定変更（カスタマイズ機能）」

ウォッシャーの操作

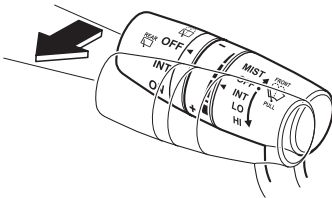

レバーを手前に引いている間、ウォッシャー液が噴射し、ワイパーが数回作動します。

運転
前に
する

運転
中
に
する

快適
装備
の
使
い
か
た

お
手
入
れ
の
し
か
た

ト
ラ
ブ
ル
が
起
き
た
ら



車
両
ス
ペ
ック

さ
く
い
ん

2. 運転するときに スイッチの使いかた

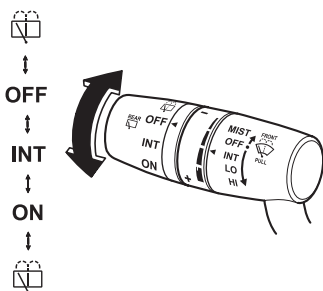
リヤワイパー / ウォッシャー グレード/仕様別装備



スイッチ位置	作動状態
	リヤウォッシャーおよびリヤワイパー作動 ^{*1}
OFF	停止
INT	間欠作動
ON	連続作動
	リヤウォッシャーおよびリヤワイパー作動

*1 ワイパーの作動中にウォッシャー液を噴射させるときは、スイッチを**ON**の位置から上側にまわします。

リヤウインドーデフォグガー（曇り取り）スイッチ

リヤウインドーを熱線であたため、曇りを取ります。
電源ポジションが ON のとき使用できます。
スイッチを押すと約 15 分間作動します。
作動中はスイッチ内の表示灯が点灯します。
作動を停止したいときは、もう一度スイッチを押します。

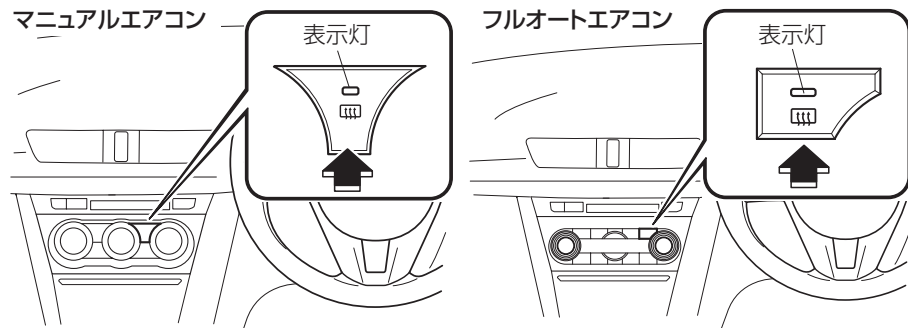

⚠ 注意



禁止

リヤウインドーの内側には熱線が取り付けられています。清掃するときは熱線を傷つけないようにしてください。

→ 450ページ「ガラス、ミラーの手入れ」

📖 知識

- エンジン回転中に使用してください。また、連続して長時間使用しないでください。バッテリーがあがるおそれがあります。
- リヤウインドーデフォグガー（曇り取り）の作動時間を変更することができます。→ 526ページ「設定変更（カスタマイズ機能）」

ミラーの曇り取り グレード/仕様別装備

電源ポジションが ON のとき、リヤウインドーデフォグガースイッチを押すと、ドアミラーの曇りが取れます。

→ 193ページ「リヤウインドーデフォグガー（曇り取り）スイッチ」

ホーン

ハンドルの マーク周辺部を押すとホーンが鳴ります。

運転前に

運転する

快適装備の
使いかた

お手入れの
しかた

トラブルが
起きたら

車両
スペック

さく
いん

2. 運転するときに ABS について

ABS とは

ABS（アンチロックブレーキシステム）は、すべりやすい路面での制動時に起こる車輪のロックを防いで車の方向安定性を保ち、操縦性を確保する装置です。

警告



必ず守る

ABS を過信せず安全運転に心がける。

ABS が作動した状態でも車の方向安定性や操縦性には限界があります。また、次のようなときには、速度をひかえめにし、車間距離を十分にとって運転してください。ABS が装備されていない車に比べて制動距離が長くなることもあるため、思わぬ事故につながるおそれがあります。

- ジャリ道、新雪道を走行しているとき。
- タイヤチェーンを装着しているとき。
- 道路の継ぎ目などの段差を乗り越えるとき。
- 凸凹道や石だたみなどの悪路を走行しているとき。

注意



必ず守る

前後輪とも必ず指定されたサイズや種類のタイヤを装着してください。指定されたサイズや種類以外のタイヤを装着すると、ABS が正常に作動しないことがあります。

ABS 装備車の取り扱い

急ブレーキを踏まなくてはならないような状況に陥らないよう、安全運転を心がけてください。万一の危険な状況では、次のようにしてください。

1. 危険を感じ急制動が必要なときは、ためらわずブレーキペダルをしっかりと踏み込んでください。
2. ブレーキペダルを踏んだとき、ペダルから小刻みな振動を感じることがあります。これは ABS が正常に作動しているときの現象です。
3. 障害物を回避するときは、ブレーキペダルを踏みながらハンドルを操作してください。

知識

- ABS は低速（約 10 km/h 以下）では作動しませんが、通常のブレーキ性能は確保されています。
- エンジン始動時や発進直後に、モーター音が聞こえることがありますが、異常ではありません。

ヒルローンチアシスト (HLA) とは

ヒルローンチアシスト (HLA) とは、坂道発進を補助する機能です。坂道停車後の発進時、ブレーキペダルからアクセルペダルに踏みかえる際の車両の後退を防ぎます。急な坂道でブレーキペダルを放したときに自動でブレーキ力を保持します。

- (マニュアル車)
チェンジレバーが R 以外のときは上り坂で作動し、R のときは下り坂で作動します。
- (オートマチック車)
セレクトレバーが前進の位置のときは上り坂で作動し、R のときは下り坂で作動します。

警告



禁止

ヒルローンチアシスト (HLA) を過信しない。

ヒルローンチアシスト (HLA) はあくまでも発進するときの補助装置です。システムが作動する時間は限られています (約 2 秒間) ので、システムを過信して発進すると車両が動き出して思わぬ事故につながるおそれがあるため危険です。発進時は周囲の安全を確認してください。積載やけん引の状態によって、車両が意図せず動き出す可能性がありますのでご注意ください。

知識

- 緩勾配の坂道ではヒルローンチアシスト (HLA) が作動しません。また、積載状態によって作動する勾配が若干変化します。
- パーキングブレーキを引いているときや、車両が完全に停車していないときはヒルローンチアシスト (HLA) は作動しません。
- ヒルローンチアシスト (HLA) 作動中にブレーキペダルが硬くなったりペダルが振動することがありますが、異常ではありません。
- TCS/DSC 作動表示灯が点灯しているときは、ヒルローンチアシスト (HLA) が作動しないことがあります。
- DSC OFF スイッチを押して TCS/DSC を解除してもヒルローンチアシスト (HLA) は解除されません。
- (オートマチック車)
アイドリングストップ中はヒルローンチアシスト (HLA) は作動しませんが、発進補助機能が作動して車両が動き出すことを防ぎます。

運転
に
に
する

運転
の
し
ぎ
を

快
適
装
備
の
使
い
か
た

お
手
入
れ
の
し
か
た

ト
ラ
ブ
ル
が
起
き
た
ら

車
両
ス
ペ
ック

さ
く
い
ん

エマージェンシーシグナルシステム (ESS) とは

エマージェンシーシグナルシステム (ESS) は緊急制動時などに車両に急減速が生じたかを判断し、方向指示灯の点滅により、後続車に注意をうながすシステムです。

エマージェンシーシグナルシステム (ESS) 作動中はすべての方向指示灯を自動的に高速で点滅させます。

ブレーキペダルを放すか、車両の減速度から急ブレーキではないと判断されたときにシステムは解除されます。

知識

- **点滅について**

すべての方向指示灯が高速点滅中に停車した場合、すべての方向指示灯はブレーキを踏んでいる間、通常の周期で点滅し続けます。

- **作動について**

エマージェンシーシグナルシステム (ESS) は約 60km/h 以下のときは作動しません。

- すべりやすい路面でブレーキを踏むと、エマージェンシーシグナルシステム (ESS) が作動しすべての方向指示灯が点滅することがあります。

トラクションコントロールシステム (TCS) について

TCS とは

TCS (トラクションコントロールシステム) は、水にぬれた路面や雪道などのすべりやすい路面での発進や旋回加速時に起こる駆動輪の空転を防ぎ、適切な駆動力と操縦性を確保する装置です。

警告



必ず守る

TCS を過信せず安全運転に心がける。

TCS が作動した状態でも駆動力の確保や車の操縦性には限界があり、無理な運転は思わぬ事故につながるおそれがあります。

知識

- エンジン回転が高いときに TCS が作動すると、エンジン回転の変動や車体の振動を感じることがありますが、異常ではありません。
- TCS を解除するときは、DSC OFF スイッチを押して解除してください。
→ 199ページ「DSC OFF スイッチ」

TCS/DSC 作動表示灯



点灯するとき

- 電源ポジションを ON にすると点灯し、しばらくすると消灯します。
- 次のようなときはシステムの異常が考えられます。マツダ販売店で点検を受けてください。
 - 電源ポジションを ON にしても点灯しないとき、または点灯したままのとき。
 - 走行中に点灯したとき。

点滅するとき

走行中に TCS または DSC が作動すると点滅します。

運転する前に

運転するとき

快適装備の使いかた

お手入れのしかた

トラブルが起きたら

車両スペック

さくいん

DSC とは

DSC (ダイナミック・スタビリティ・コントロール) は、すべりやすい路面での走行時や、緊急回避など急激なハンドル操作による車両の横すべりをおさえるため、ABS や TCS などにより、ブレーキやエンジンの出力を自動的に制御して、車両の安定性を確保する装置です。

DSC は約 20 km/h 以上で作動可能な状態になります。

「ABS について」、「TCS について」もあわせてお読みください。

→ 194ページ「ABS とは」

→ 197ページ「TCS とは」

警告



必ず守る

DSC を過信せず安全運転に心がける。

DSC が作動した状態でも車両の安定性や操縦性には限界があるため、無理な運転は思わぬ事故につながるおそれがあります。

特に DSC 作動表示灯が点滅しているときは、車両が横すべりしやすい状態になっています。慎重に運転してください。

注意



必ず守る

DSC を正常に作動させるために次の点をお守りください。

- 前後輪とも必ず指定されたサイズで、メーカー、銘柄、パターン（溝の模様）が同一のタイヤを装着してください。
- 摩耗差の著しいタイヤを混ぜて使用しないでください。
- 指定以外のサイズや、異なる種類、摩耗差の著しいタイヤを使用しないでください。

知識

- タイヤチェーンや応急用スペアタイヤ装着時のように径の異なるタイヤを使用したときは、DSC が正常に作動しないことがあります。
- 電源ポジションを ON にした後、インストルメントパネルの奥からカチッと音が聞こえることがあります。これはシステムの作動をチェックしている音で、異常ではありません。

TCS/DSC 作動表示灯



点灯するとき

- 電源ポジションを ON にすると点灯し、しばらくすると消灯します。
- 次のようなときはシステムの異常が考えられます。マツダ販売店で点検を受けてください。
 - 電源ポジションを ON にしても点灯しないとき、または点灯したままのとき。
 - 走行中に点灯したとき。

点滅するとき

走行中に TCS または DSC が作動すると点滅します。

DSC OFF スイッチ



スイッチを押すと TCS/DSC が停止され、メーター内の DSC OFF 表示灯が点灯します。もう一度押すと TCS/DSC が作動可能な状態になり、DSC OFF 表示灯が消灯します。

知識

- むかるみや新雪などからの脱出時に TCS が作動し、アクセルペダルを踏み込んでエンジンの出力が上がらず、脱出困難なときに TCS/DSC を停止します。
- TCS/DSC を停止した状態でエンジンを停止した場合、次にエンジンを始動すると TCS/DSC は作動可能な状態にもどります。
- TCS/DSC を停止したときは、TCS/DSC が装備されていない車と同じ走行性能になります。
- DSC OFF スイッチを 10 秒以上押し続けると、その後 DSC OFF スイッチを押しても TCS/DSC を停止することができなくなります。その場合、一度電源ポジションを OFF にして、再度電源ポジションを ON にすると、通常の DSC OFF スイッチの操作が可能になります。

運転前に
確認する

運転中に
確認する

快適装備の
使いかた

お手入れの
しかた

トラブルが
起きたら

車両
スペック

さく
いん

DSC OFF 表示灯



点灯するとき

- 電源ポジションを ON にすると点灯し、しばらくすると消灯します。
- DSC OFF スイッチを押して、TCS/DSC を停止すると点灯します。
- 次のようなときはシステムの異常が考えられます。マツダ販売店で点検を受けてください。
 - 電源ポジションを ON にしても点灯しないとき、または点灯したままのとき。
 - TCS/DSC を停止していないのに点灯したとき。

i-ACTIVSENSE とは グレード/仕様別装備

i-ACTIVSENSE（アイ・アクティブセンス）とは、フォワードセンシングカメラ（FSC）やレーダーセンサーなどの検知システムを利用したマツダの先進安全・運転支援システムの総称です。これらのシステムは、アクティブセーフティ技術とプリクラッシュセーフティ技術で構成されています。

これらのシステムはあくまで、ドライバーの安全運転を前提としたシステムであり、運転負荷や事故被害の軽減を目的としています。したがって、各機能には限界がありますので過信せず、安全運転を心がけてください。

運転する前に

運転するときに

快適装備の使いかた

お手入れのしかた

トラブルが起きたら

車両スペック

さくいん

アクティブセーフティ技術とは

アクティブセーフティ技術とは、安全・安心な運転を支援し、事故を未然に防止する技術です。

認知支援システム

夜間視界

アダプティブフロントライティングシステム（AFS）..... 203ページ

ハイビームコントロールシステム（HBC）..... 204ページ

左右側面・後側方認知

車線逸脱警報システム（LDWS）..... 206ページ

ブラインドスポットモニタリング（BSM）..... 213ページ

車間認知

車間認知支援システム（DRSS）..... 219ページ

駐車場発進時後方認知

リアクロストラフィックアラート（RCTA）..... 222ページ

運転支援システム

車間距離

マツダレーダークルーズコントロール（MRCC）..... 225ページ

プリクラッシュセーフティ技術とは

プリクラッシュセーフティ技術とは、事故が避けづらい状況での衝突回避、避けられず衝突した際の被害低減を図る技術です。

低速度域衝突被害軽減

前進時

スマートシティブレーキサポート（SCBS）..... 235ページ

AT 誤発進抑制制御..... 240ページ

中・高速度域衝突被害軽減

スマートブレーキサポート（SBS）..... 244ページ

カメラ、センサーについて

フォワードセンシングカメラ (FSC)

フォワードセンシングカメラ (FSC) は、車線表示を検知したり、夜間走行時にはヘッドランプ、テールランプ、街灯を認識したりしています。フォワードセンシングカメラ (FSC) は、次のシステムが共用しています。

- ハイビームコントロールシステム (HBC)
- 車線逸脱警報システム (LDWS)

フォワードセンシングカメラ (FSC) は、フロントガラスの上のルームミラー付近に設置されています。

→ 247ページ「フォワードセンシングカメラ (FSC) について [グレード/仕様別装備](#)」

レーダーセンサー (フロント)

レーダーセンサー (フロント) は、レーダーセンサーから送信される電波が前方車や障害物に反射し、もどってきた電波により対象物を検知します。レーダーセンサー (フロント) は次のシステムが共用しています。

- マツダレーダークルーズコントロール (MRCC)
- 車間認知支援システム (DRSS)
- スマートブレーキサポート (SBS)

レーダーセンサー (フロント) は、ラジエーターグリルの裏側に設置されています。

→ 250ページ「レーダーセンサー (フロント) について [グレード/仕様別装備](#)」

レーザーセンサー (フロント)

レーザーセンサー (フロント) は、近赤外線レーザー光を照射し、前方車のリフレクター (反射板) や前方の障害物からの反射を測定して検知しています。レーザーセンサー (フロント) は次のシステムが共用しています。

- スマートシティブレーキサポート (SCBS)
- AT 誤発進抑制制御

→ 253ページ「レーザーセンサー (フロント) について [グレード/仕様別装備](#)」

レーダーセンサー (リア)

レーダーセンサー (リア) は、レーダーセンサーから送信される電波が後方からの接近車両や障害物に反射し、もどってきた電波を検知することで制御しています。レーダーセンサー (リア) は次のシステムが共用しています。

- ブラインドスポットモニタリング (BSM)
- リアクロストラフィックアラート (RCTA)

レーダーセンサー (リア) はリヤバンパーの内側に左右 1 つずつ設置されています。

→ 255ページ「レーダーセンサー (リア) について [グレード/仕様別装備](#)」

AFS (アダプティブフロントライティングシステム) について グレード/仕様別装備

AFS (アダプティブフロントライティングシステム) は、エンジン回転中、ヘッドランプが点灯しているとき、ハンドルの操作にあわせてヘッドランプの照らす方向を左右に自動で調節するシステムです。

知識

通行区分 (左側通行、右側通行) の反対側を走行しても、対向車がまぶしくないヘッドランプを装備しています。そのため、一時的に自動車の通行区分 (左側通行、右側通行) の反対側を走行するときに、ヘッドランプの光軸を調整する必要はありません。

AFS OFF 表示灯

AFS OFF

点灯するとき

電源ポジションを ON にすると点灯し、しばらくすると消灯します。

AFS OFF スイッチを押してシステムを解除すると、メーター内の AFS OFF 表示灯が点灯します。

点滅するとき

AFS OFF 表示灯が点滅し続けるときはシステムの異常が考えられます。マツダ販売店で点検を受けてください。

AFS OFF スイッチ

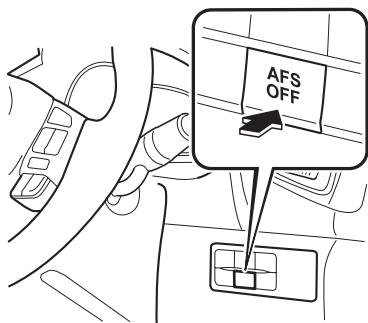

AFS OFF スイッチを押すことにより AFS を解除することができます。

もう一度スイッチを押すと、AFS OFF 表示灯が消灯し、AFS が作動可能な状態になります。

運転前に
確認する

運転時に
確認する

快適装備の
使いかた

お手入れの
しかた

トラブルが
起きたら

車両
スペック

さく
いん

2. 運転するときに i-ACTIVSENSE について

ハイビームコントロールシステム (HBC) とは グレード/仕様別装備

ハイビームコントロールシステム (HBC) は、フォワードセンシングカメラ (FSC) を使用することにより夜間走行時に前方の状況を判断し、ヘッドランプの上向き (ハイビーム) と下向き (ロービーム) を自動的に切り替えるシステムです。

→ 247ページ「フォワードセンシングカメラ (FSC) について グレード/仕様別装備」

車速約 30 km/h 以上で走行中に、前方に前方車や対向車がないときは、ヘッドランプは上向き (ハイビーム) に切り替わります。

次のときは、ヘッドランプは下向き (ロービーム) に切り替わります。

- 前方に前方車や対向車のランプ類を検知したとき
- 街灯が並んでいるエリアや、路面の明るい街中を走行しているとき
- 車速が約 20 km/h 未満のとき

ハイビームコントロールシステム (HBC) が対象物を認識できる距離は、周囲の状況により異なります。

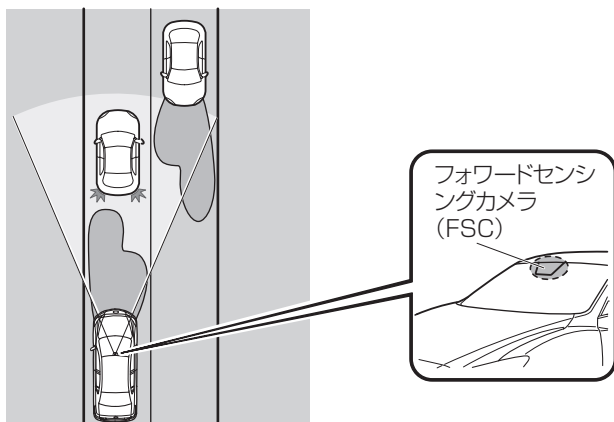

⚠ 注意



禁止

サスペンションの改造、ヘッドランプユニットの改造、カメラの取りはずしを行わないでください。ハイビームコントロールシステム (HBC) が正常に作動しなくなるおそれがあります。



必ず守る

システムを過信せず、常に周囲の状況に注意を払い、必要に応じて上向き (ハイビーム) と下向き (ロービーム) を手動で切り替えるなど、安全運転に心がけてください。

知識

次のような状況では、ヘッドランプの切り替わるタイミングが変化することがあります。適切に切り替わらない場合は、視界や道路状況、交通状況に応じて、上向き（ハイビーム）と下向き（ロービーム）を手動で切り替えてください。

- 周囲に街灯、電光掲示、信号機などの光源があるとき
- 周囲に反射板や標識などの反射物があるとき
- 雨、雪、霧などで視界が悪いとき
- カーブの多い道、起伏の激しい道を走行しているとき
- 前方車や対向車のランプが暗いときや電球切れしているとき
- 薄暗い早朝や夕暮れなどの暗さが不十分なとき
- 荷室やリヤシートに重い荷物をのせたとき
- 前方車が水をまき上げて走行するなど前方の視界状況が悪いとき

作動させるとき

電源ポジションが ON の状態でランプスイッチが**AUTO**の位置のときにヘッドランプを上向き（ハイビーム）にします。



周囲の明るさからハイビームコントロールシステム（HBC）が夜と判断すると作動します。同時にメーター内のハイビームコントロールシステム（HBC）表示灯（緑）が点灯します。

ランプスイッチを**AUTO**の位置以外にするか、下向き（ロービーム）またはパッシングにすると解除します。

知識

- 車速約 30 km/h 以上で走行中に、前方に前方車や対向車がないときは、ヘッドランプは上向き（ハイビーム）に切り替わります。車速が 20 km/h 未満のときは、ヘッドランプは下向き（ロービーム）に切り替わります。
- カーブを走行しているときは、下向き（ロービーム）から上向き（ハイビーム）に切り替わらないことがあります。
- ハイビームコントロールシステム（HBC）を作動しないように変更できます。
→ 526ページ「設定変更（カスタマイズ機能）」

運転前に
確認する

運転中に
確認する

快適装備の
使いかた

お手入れの
しかた

トラブルが
起きたら

車両
スペック

さく
いん

2. 運転するときに i-ACTIVSENSE について

車線逸脱警報システム (LDWS) とは グレード/仕様別装備

車線逸脱警報システム (LDWS) は自車が車線から逸脱する可能性があることを知らせる装置です。走行中にフォワードセンシングカメラ (FSC) で車線の白線 (黄線) を検知して、自車が車線から逸脱する可能性があるとしてシステムが判断した場合に、車線逸脱警報システム (LDWS) 警告灯の点滅と車線逸脱警報システム (LDWS) 警報チャイム、アクティブドライビング ディスプレイの表示により運転者に知らせます。白線 (黄線) の整備された道路でご利用ください。

→ 247ページ「フォワードセンシングカメラ (FSC) について グレード/仕様別装備」

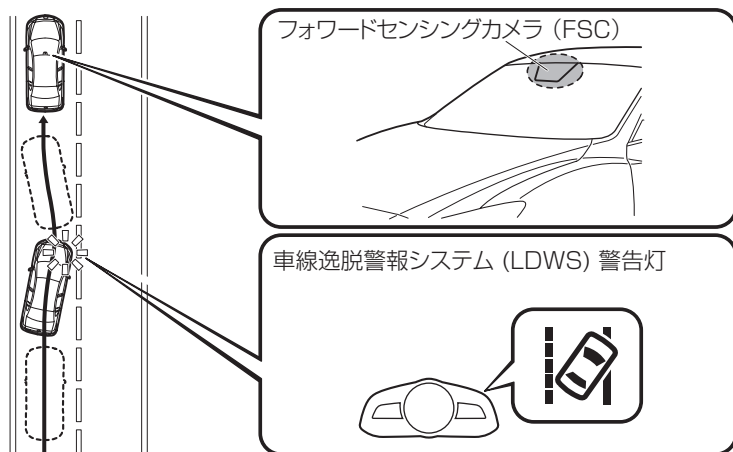

警告



禁止

次のような状況のときは、車線逸脱警報システム (LDWS) を使わない。

実際の走行状況にあわせた適切な作動ができず、思わぬ事故につながるおそれがあります。

- 急カーブのある道
- 悪天候のとき (雨、霧、雪のときなど)



禁止

車線逸脱警報システム (LDWS) を過信しない。

車線逸脱警報システム (LDWS) の機能には限界があります。常にハンドルの操作で進路を修正し、安全運転に心がけてください。車線逸脱警報システム (LDWS) は、前方不注意を補助するものではないため、車線逸脱警報システム (LDWS) を過信しすぎると、思わぬ事故につながるおそれがあります。

注意



サスペンションの改造を行わないでください。車線逸脱警報システム (LDWS) が正常に作動しなくなるおそれがあります。

知識

- 自車が車線を逸脱したときは、車線逸脱警報（警報音と警告表示）が作動します。適切にハンドルを操作し、車線に沿って車線の中央を走行するようにしてください。
- 車線変更などで方向指示器を操作すると、車線逸脱警報システム (LDWS) の警報を自動解除します。方向指示器をもどし、車線の中央付近を走行して、システムが白線（黄線）を検知すると、車線逸脱警報システム (LDWS) が復帰します。
- 急なハンドル操作、アクセル操作、ブレーキ操作をしながら車線の白線（黄線）へ接近したときは、運転者が車線を変更すると判断し、車線逸脱警報システム (LDWS) の警報を自動解除します。
- 短時間のうちに連続して車線をはみ出したときは、車線逸脱警報システム (LDWS) が作動しない場合があります。
- 車線の白線（黄線）を検知していないときは、車線逸脱警報システム (LDWS) は作動しません。

運転
前に
する

運転
するとき

快適
装備の
使用

お
手入
れ
の

トラ
ブル
が
起
きた
ら

車
両
ス
ペ
ック

さ
く
い
ん

知識

- 次のようなときは、車線の白線（黄線）を正しく検知することができず、車線逸脱警報システム（LDWS）が正常に作動しない場合があります。
 - インstrumentパネルの上に置いた物が、フロントガラスに反射してカメラに写ったとき
 - 荷室やリヤシートなどに重い荷物を積んで、車が傾いているとき
 - タイヤの空気圧が指定空気圧に調整されていないとき
 - 高速道路などで、料金所、インターチェンジ、サービスエリア、パーキングエリアなどの分岐路を走行するとき
 - 白線（黄線）がかすれや汚れなどにより見えにくいとき
 - 前方車が白線（黄線）の近くを走行して、白線（黄線）が見えにくいとき
 - 天候（雨、霧、雪のときなど）により、白線（黄線）が見えにくいとき
 - 工事による車線規制や仮設の車線がある区間を走行するとき
 - 道路補修の消し残り線、影、残雪、雨のたまった轍など、白線（黄線）と紛らわしい線が見えるとき
 - トンネルの出入り口など、周辺の明るさが急に変わるとき
 - ヘッドランプのレンズが汚れて照射が弱いときや光軸がずれているとき
 - フロントガラスが汚れているときや曇っているとき
 - 逆光を浴びて路面が光っているとき
 - 雨あがりなどで、路面がぬれて光っているときや水たまりがあるとき
 - ガードレールなどの影が、道路上に白線（黄線）と平行して写っているとき
 - 車線の幅が狭いときや広いとき
 - 道路がうねっているとき
 - 段差などにより車が大きく揺れたとき
 - 2本以上の白線（黄線）が隣接して描かれているとき
 - 交差点付近に様々な路面表示や様々な形状のレーンマーカーがあるとき

作動させるとき

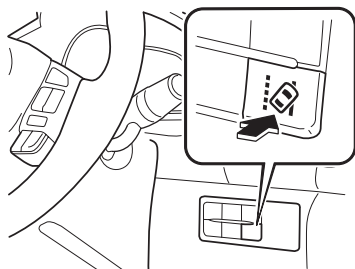

車線逸脱警報システム (LDWS) スイッチを押します。
メーター内の車線逸脱警報システム (LDWS) OFF 表示灯が消灯していることを確認します。
車線逸脱警報システム (LDWS) OFF 表示灯が消灯するとシステムが待機状態になります。

車線逸脱警報システム (LDWS) OFF 表示灯が消灯した状態で車線の中央を走行します。次の条件をすべて満たすと、システム作動状態になります。

- 左右もしくは一方に白線 (黄線) が引かれている車線の中央付近を走行しているとき
- 車速約 45 km/h 以上で走行しているとき
- 直線またはゆるやかなカーブの道路を走行しているとき

次のとき、車線逸脱警報システム (LDWS) は待機状態になります。

- 白線 (黄線) を検知できないとき
- 車速が 40 km/h 未満になったとき
- 急なカーブを走行したとき
- 不適切な速度でカーブを走行したとき

知識

- 左右のどちらか一方の車線の白線 (黄線) を検知するまでは、車線逸脱警報システム (LDWS) は待機状態のままになります。
- 左右のどちらか一方の車線の白線 (黄線) を検知した場合、検知できていない方向への逸脱は警報できません。
- 車線から逸脱する可能性があるとしてシステムが判断する距離、警報感度 (警報しやすさ) を変更できます。
→ 526ページ「設定変更 (カスタマイズ機能)」

運転する前に

運転するとき

快適装備の使いかた

お手入れのしかた

トラブルが起きたら

車両スペック

さくいん

アクティブ ドライビング ディスプレイ表示

車線表示
待機状態

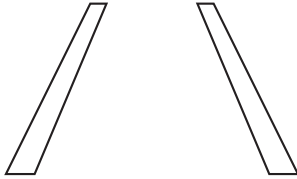

車線逸脱警報システム (LDWS) が待機状態、作動状態になると、アクティブ ドライビング ディスプレイに車線表示が表示されます。

作動状態



自動解除

次のようなときは、車線逸脱警報システム (LDWS) が自動で解除され、メーター内の車線逸脱警報システム (LDWS) 警告灯が点灯します。アクティブ ドライビング ディスプレイには、車線表示 (待機状態) が表示されます。尚、車線逸脱警報システム (LDWS) が作動可能な状態になると自動で復帰し、車線逸脱警報システム (LDWS) 警告灯が消灯します。

- カメラ内部の温度が高温または低温になったとき
- カメラ付近のフロントガラスが曇ったとき
- カメラ付近のフロントガラスに遮蔽物があり前が見えないとき

警報の自動中止

次のような操作を行なうと、運転者の意思で車線変更しているとシステムが判断し、車線逸脱警報システム (LDWS) の警報が自動で中止されます。尚、操作後は、車線逸脱警報システム (LDWS) が自動で復帰します。

- 急なハンドル操作をしたとき
- 急なブレーキ操作をしたとき
- 急なアクセル操作をしたとき
- 方向指示器を操作したとき (方向指示器がもどった後、進路を修正するための約 3 秒程度は、車線逸脱警報システム (LDWS) が作動しない場合があります)

知識

方向指示器を出したまま約 60 秒経過した後、車線の白線（黄線）に近づくと、車線逸脱警報システム (LDWS) が警報を行なう場合があります。

解除するとき



車線逸脱警報システム (LDWS) を解除するときは、車線逸脱警報システム (LDWS) スイッチを押します。車線逸脱警報システム (LDWS) OFF 表示灯が点灯します。

知識

電源ポジションを OFF にしたときは、OFF にする前の状態が保持されます。たとえば、車線逸脱警報システム (LDWS) が作動可能な状態で電源ポジションを OFF にすると、次に電源ポジションを ON にしたときは車線逸脱警報システム (LDWS) は作動可能な状態のままです。

アクティブ ドライビング ディスプレイ表示

車線逸脱警報システム (LDWS) を解除すると、アクティブ ドライビング ディスプレイの車線表示が非表示になります。

車線逸脱警報

車線から逸脱する可能性があるとしてシステムが判断すると、アクティブ ドライビング ディスプレイに車線から逸脱する可能性があるとしてシステムが判断した方向を表示します。車線逸脱警報システム (LDWS) 警報チャイムが鳴り、車線逸脱警報システム (LDWS) 警告灯が点滅します。適切にハンドルを操作し、車線の中央を走行するようにしてください。

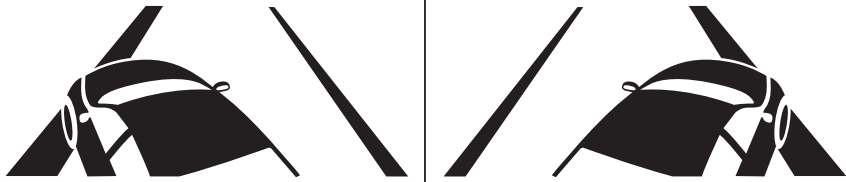

運転前に

運転するとき

快適装備の使いかた

お手入れのしかた

トラブルが起きたら

車両スペック

さくいん

2. 運転するときに i-ACTIVSENSE について

知識

- 外部の騒音など状況によっては、車線逸脱警報システム (LDWS) 警報チャイムが聞こえない場合があります。
 - 車線逸脱警報システム (LDWS) 警報チャイムの音量を変更できます。
→ 526ページ「設定変更 (カスタマイズ機能)」
 - 車線逸脱警報システム (LDWS) 警報チャイムの種類 (ランブル^{*1}/ビープ) を変更できます。
→ 526ページ「設定変更 (カスタマイズ機能)」
- *1 道路舗装表面の一部に一定間隔で溝を配置し、車がその上を通過するときにゴトゴトという振動と音を発生させることで、車線の逸脱を運転者に知らせる注意喚起舗装路をランブルストリップスといいます。
ランブルとは、ランブルストリップスを通過するときに発生する音を疑似的に作り出した音です。

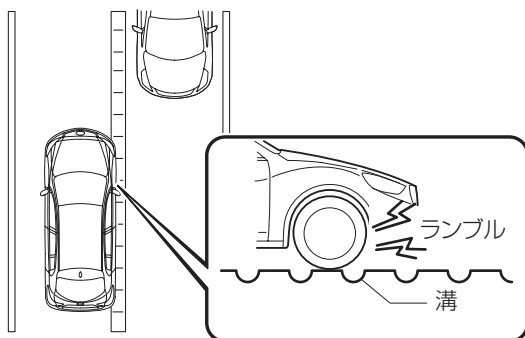

ブラインドスポットモニタリング (BSM) とは グレード/仕様別装備

ブラインドスポットモニタリング (BSM) は、自車の後方から接近する車両の存在を知らせることにより、車線変更時の後方確認を支援するシステムです。

ブラインドスポットモニタリング (BSM) は、車速が約 15 km/h 以上で前進しているときに後方からの接近車両を検知して、その接近状態に応じてドアミラーに設置したブラインドスポットモニタリング (BSM) 接近表示灯を点灯させます。ブラインドスポットモニタリング (BSM) 接近表示灯が点灯した状態で、その点灯した側に方向指示器のレバーを操作すると、ブラインドスポットモニタリング (BSM) 接近表示灯が点滅するとともに警報チャイムにより運転者に危険を知らせます。

当システムの検知エリアは、自車の左右に隣接する車線で、自車のフロントドア後端付近から自車の後方約 50 m までです。

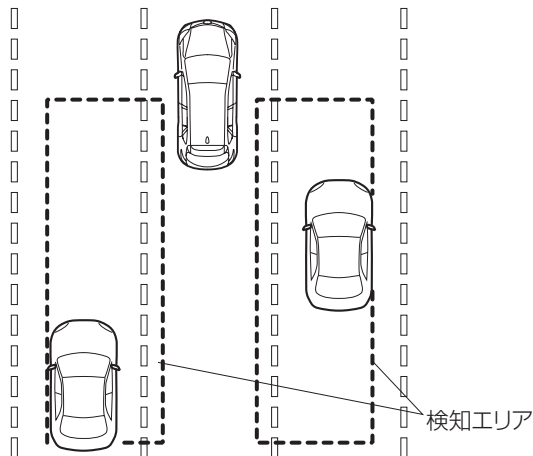

警告



必ず守る

実際の車線変更時には、必ず目視にて周辺状況を確認する。

本システムは車線変更時の後方確認を支援するシステムです。本システムの作動には各種の制約があるため、隣接車線に車両が存在する場合でもブラインドスポットモニタリング (BSM) 接近表示灯が点滅しなかったり、点滅が遅れる場合があります。必ず、運転者の責任において後方を確認してください。

運転する
前に

運転する
とき

快適装備の
使いかた

お手入れの
しかた

トラブルが
起きたら

車両
スペック

さく
いん

知識

- ブラインドスポットモニタリング (BSM) は次の条件をすべて満たしているときに作動します。
 - 電源ポジションが ON のとき
 - ブラインドスポットモニタリング (BSM) スイッチを押してメーター内のブラインドスポットモニタリング (BSM) OFF 表示灯が消灯しているとき
 - 車速が約 15 km/h 以上のとき
- ブラインドスポットモニタリング (BSM) は次のときには作動しません。
 - ブラインドスポットモニタリング (BSM) OFF 表示灯が消灯している場合でも、車速が約 10 km/h を下回ったとき
 - チェンジレバー（マニュアル車）またはセレクトレバー（オートマチック車）を R に入れて後退中のとき
- 次の場合、システムはブラインドスポットモニタリング (BSM) OFF 表示灯を点灯させ、システムの作動を停止します。ブラインドスポットモニタリング (BSM) OFF 表示灯 が点灯し続ける場合は速やかにマツダ販売店で点検を受けてください。
 - ブラインドスポットモニタリング (BSM) 接近表示灯を含むシステムに何らかの異常が認められるとき
 - レーダーセンサー（リア）の車両への搭載位置に大きなズレが生じたとき
 - レーダーセンサー（リア）付近のリヤバンパー上に雪や氷などが多量についたとき（氷、雪や泥が付着しているときは、これらを取り除いてください。）
 - 雪道を長時間走行したとき
 - 夏場に上り坂を長時間走行するなどレーダーセンサー（リア）付近の温度が非常に高くなったとき
 - バッテリーの電圧が下がっているとき
- 次のような対象物は、レーダーセンサー（リア）が検知しない、もしくは検知しにくいことがあります。
 - 隣車線後方の検知エリアにいても、自車に接近してこない車両（接近車両はレーダーの検出データをもとにシステムが判断しています。）
 - 自車とほとんど速度差なく長い時間並走している車両
 - 対向車
 - 自車が追い越そうとしている隣接車線の車両
 - 道路幅が極端に広い場合の隣接車線の車両（レーダーセンサー（リア）の検知エリアは、高速道路の道路幅に対して設定してあります。）

知識

- 次のような場合は、ブラインドスポットモニタリング (BSM) 接近表示灯の点滅および警報チャイムの警告が遅れるか、点滅 / 警告ができないことがあります。
 - 車両が2つ離れた車線から隣接車線に車線変更してきたとき
 - 急勾配を走行しているとき
 - 峠を越えるとき
 - 回転半径が小さいとき (急カーブや交差点を曲がる時など)
 - 自車線と隣接車線の高さに差があるとき
 - ブラインドスポットモニタリング (BSM) スイッチを押してシステムを作動可能な状態にした直後
- 道路幅が極端に狭い場合は、2車線横の車両を検知する場合があります。(レーダーセンサー(リア)の検知エリアは、高速道路の道路幅に対して設定してあります。)
- 道路上および道路端の停止物(ガードレール、トンネル、側壁、駐車車両など)に対してブラインドスポットモニタリング (BSM) 接近表示灯が点灯する場合があります。

ガードレール、コンクリート壁等が
並行している場合

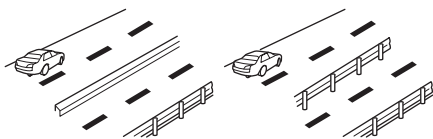

ガードレールや側壁の幅が
狭くなっているところ

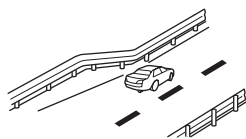

トンネルの出入口やトンネル内の
側壁、待避所

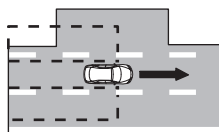

- 市街地の交差点を曲がる時などに、ブラインドスポットモニタリング (BSM) 接近表示灯が点滅、または警報チャイムが複数回鳴る場合があります。
- トレーラーなどをけん引したり、車両後部に自転車のキャリアなどを装着した場合は、ブラインドスポットモニタリング (BSM) を解除してください。レーダーの電波がさえぎられるためシステムが正常に作動しない可能性があります。

運転
前に
する

運転
中に
する

快適
装備
の
使
い
か
た

お
手
入
れ
の
し
か
た

ト
ラ
ブ
ル
が
起
き
た
ら

車
両
ス
ペ
ク

さ
く
い
ん

2. 運転するときに i-ACTIVSENSE について

知識

- 次のような場合は、ドアミラーに取り付けられているブラインドスポットモニタリング (BSM) 接近表示灯の点灯 / 点滅が見えにくいことがあります。
 - ドアミラーに氷や雪が付着しているとき
 - フロント窓ガラスに曇、雪、汚れ、霜が付着しているとき
- チェンジレバー（マニュアル車）またはセレクトレバー（オートマチック車）を R の位置にすると、リアクロストラフィックアラート (RCTA) に切り替わります。
→ 222ページ「リアクロストラフィックアラート (RCTA) とは

グレード/仕様別装備」

ブラインドスポットモニタリング (BSM) 接近表示灯/ブラインドスポットモニタリング (BSM) 警報チャイム

ブラインドスポットモニタリング (BSM) またはリアクロストラフィックアラート (RCTA) 作動中は、ブラインドスポットモニタリング (BSM) 接近表示灯や警報チャイムで、隣接車線や自車後方に車両が存在することを知らせます。

ブラインドスポットモニタリング (BSM) 接近表示灯

ドアミラーに取り付けられています。後方からの接近車両を検知すると点灯します。電源ポジションを ON にすると点灯し、しばらくすると消灯します。

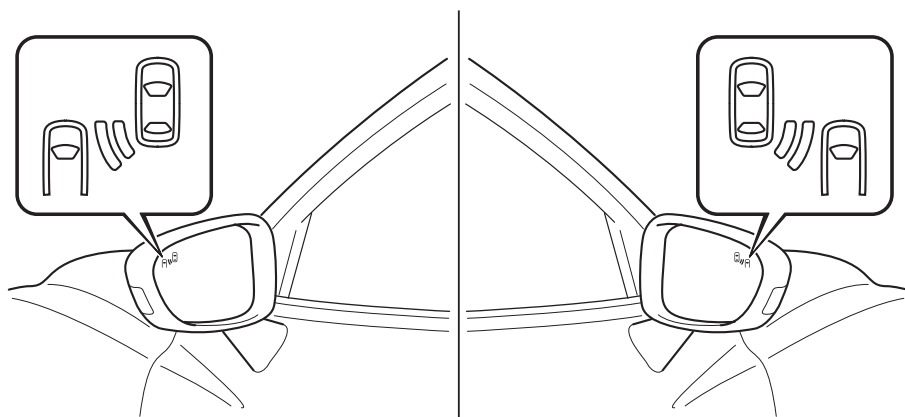

前進時 (ブラインドスポットモニタリング (BSM) 作動)

後方からの接近車両を検知して、その接近状態に応じてドアミラーに設置したブラインドスポットモニタリング (BSM) 接近表示灯が点灯します。また、ブラインドスポットモニタリング (BSM) 接近表示灯が点灯した状態で、その点灯した側に方向指示器のレバーを操作すると、ブラインドスポットモニタリング (BSM) 接近表示灯が点滅します。

後退時（リアクロストラフィックアラート (RCTA) 作動）

自車後方の左右に接近する車両を検知して、ブラインドスポットモニタリング (BSM) 接近表示灯が点滅します。

減光解除機能

車幅灯が点灯しているとき、ブラインドスポットモニタリング (BSM) 接近表示灯が点灯すると、点灯したときの明るさが減光されます。

雪道や霧での走行時など、周囲が明るく減光状態ではブラインドスポットモニタリング (BSM) 接近表示灯が見えにくい場合には、減光解除ボタンを押すと減光が解除されブラインドスポットモニタリング (BSM) 接近表示灯が点灯したときの明るさが明るくなります。

→ 142ページ「パネルライトコントロールスイッチ」

ブラインドスポットモニタリング (BSM) 警報チャイム

ブラインドスポットモニタリング (BSM) 接近表示灯の点滅と同時に鳴ります。

知識

ブラインドスポットモニタリング (BSM) 警報チャイムの音量を変更できます。

→ 526ページ「設定変更（カスタマイズ機能）」

ブラインドスポットモニタリング (BSM) OFF 表示灯



- 電源ポジションを ON にすると点灯し、しばらくすると消灯します。
- ブラインドスポットモニタリング (BSM) スイッチを押して、ブラインドスポットモニタリング (BSM) およびリアクロストラフィックアラート (RCTA) を停止すると点灯します。
- 次のようなときはシステムの異常が考えられます。マツダ販売店で点検を受けてください。
 - 電源ポジションを ON にしても点灯しないとき
 - ブラインドスポットモニタリング (BSM) スイッチを操作しても、点灯し続けるとき
 - 走行中に点灯したとき

運転前に
確認する

運転中に
確認する

快適装備の
使いかた

お手入れの
しかた

トラブルが
起きたら

車両
スペック

さく
いん

ブラインドスポットモニタリング (BSM) スイッチ

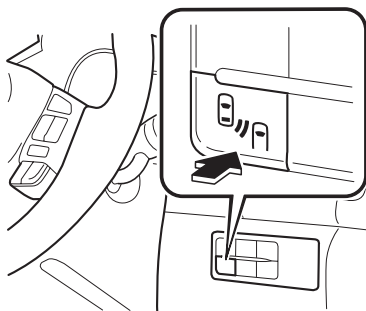

スイッチを押すとブラインドスポットモニタリング (BSM) およびリアクロストラフィックアラート (RCTA) が停止され、メーター内のブラインドスポットモニタリング (BSM) OFF 表示灯が点灯します。もう一度押すとブラインドスポットモニタリング (BSM) およびリアクロストラフィックアラート (RCTA) が作動可能な状態になり、ブラインドスポットモニタリング (BSM) OFF 表示灯が消灯します。

知識

電源ポジションを OFF にしたときは、OFF にする前の状態が保持されます。たとえば、ブラインドスポットモニタリング (BSM) およびリアクロストラフィックアラート (RCTA) が作動可能な状態で電源ポジションを OFF にすると、次に電源ポジションを ON にしたときはブラインドスポットモニタリング (BSM) およびリアクロストラフィックアラート (RCTA) は作動可能な状態のままです。

車間認知支援システム (DRSS) とは グレード/仕様別装備

車間認知支援システム (DRSS) は、車速が約 30km/h 以上のとき、レーダーセンサー（フロント）が前方車との車間距離を計測し、ディスプレイに表示します。さらに、車速に応じた適正な車間距離よりも前方車に近づきすぎた場合に、アクティブドライビングディスプレイにお知らせを表示して、適正な車間距離を保って運転ができるようアドバイスします。

警告



禁止

車間認知支援システム (DRSS) を過信しない

車間認知支援システム (DRSS) は前方車との安全な車間距離の目安をお知らせし、安全運転のアドバイスを行うシステムです。前方車の種類、天候状況、道路状況等によっては前方車の検知に限界がありますので、アクセルやブレーキの適切な操作を怠ると思われ事故につながるおそれがあります。周囲の安全を確認してブレーキペダルやアクセルペダルを踏むなど、前方車や後続車との車間距離を十分に確保してください。

知識

- 次の条件をすべて満たしているときに車間認知支援システム (DRSS) は作動します。
 - 電源ポジションが ON のとき
 - 車間認知支援システム (DRSS) が ON のとき
 - セレクトレバーが R レンジ以外 のとき
 - 車速が約 30km/h 以上のとき
- システムの作動対象は 4 輪車両です。
- バイクや自転車等にも車間認知支援システム (DRSS) が作動する場合があります。
- 次の条件のときは、車間認知支援システム (DRSS) が正常に作動しない場合があります。
 - DSC が故障しているとき
 - 前方車が極低速のとき
- 次の対象物には作動しません。
 - 対向車
 - 静止物（停車車両、障害物）
- 車間認知支援システム (DRSS) を作動しないようにできます。
→ 526ページ「設定変更（カスタマイズ機能）」

運転
前に
する

運転
する

快
適
装
備
の
使
い
か
た

お
手
入
れ
の
し
か
た

ト
ラ
ブ
ル
が
起
き
た
ら

車
両
ス
ペ
ック

さ
く
い
ん

2. 運転するときに i-ACTIVSENSE について

ディスプレイ表示

車間認知支援システム (DRSS) の作動状態をアクティブドライビングディスプレイに表示します。

システム故障時は、スマートブレーキサポート / スマートシティブレーキサポート (SBS/SCBS) 警告灯 (橙) が点灯します。センターディスプレイで点灯理由を確認してください。

→ 493ページ「警告灯が点灯、点滅したときは」

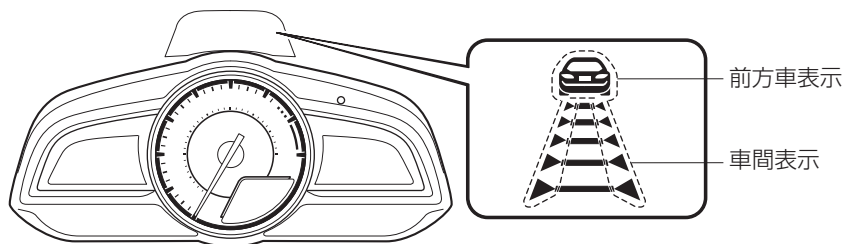

📖 知識

電源ポジションを OFF にしたときは、OFF にする前の状態が保持されます。たとえば、車間認知支援システム (DRSS) が作動可能な状態で電源ポジションを OFF にすると、次に電源ポジションを ON にしたときは車間認知支援システム (DRSS) は作動可能な状態になります。



車間表示の目安^{*1}

ディスプレイ表示	車間距離の目安 (約 40 km/h 走行時)	車間距離の目安 (約 80 km/h 走行時)
	約 25 m	約 50 m
	約 20 m	約 40 m

ディスプレイ表示	車間距離の目安 (約 40 km/h 走行時)	車間距離の目安 (約 80 km/h 走行時)
	約 15 m	約 30 m
	約 10 m	約 20 m
 (前方車表示が点滅)	約 10 m 以下	約 20 m 以下

*1 車間距離は車速によって異なります。

知識

ディスプレイ表示の前方車表示が点滅する車間距離を変更できます。
→ 526ページ「設定変更 (カスタマイズ機能)」

運転
前に
する

運転
する
とき

快適
装備の
使用
が

お手
入れ
の

トラ
ブル
が
起
きた
ら

車両
ス
ペック

さ
く
い
ん

2. 運転するときに i-ACTIVSENSE について

リアクロストラフィックアラート (RCTA) とは

グレード/仕様別装備

リアクロストラフィックアラート (RCTA) は、自車の後方に接近する車両の存在を知らせることにより、車両後退時の後方確認を支援するシステムです。
リアクロストラフィックアラート (RCTA) は、駐車場などから後退するときに自車の左右に接近した車両を検知して、ブラインドスポットモニタリング (BSM) 接近表示灯の点滅、および警報チャイムにより運転者に危険を知らせます。

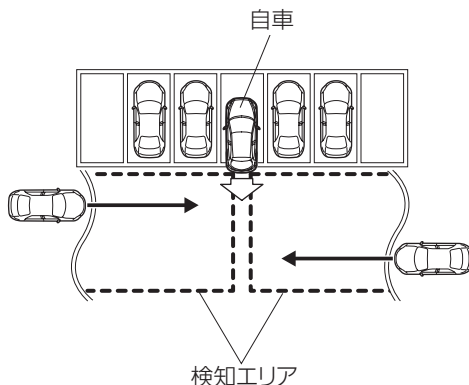

リアクロストラフィックアラート (RCTA) 作動

1. チェンジレバー (マニュアル車) またはセレクトレバー (オートマチック車) を R の位置にすると、リアクロストラフィックアラート (RCTA) が作動します。
2. 車両が接近し、自車と衝突の可能性がある場合、ブラインドスポットモニタリング (BSM) 接近表示灯が点滅、同時に警報チャイムが鳴ります。

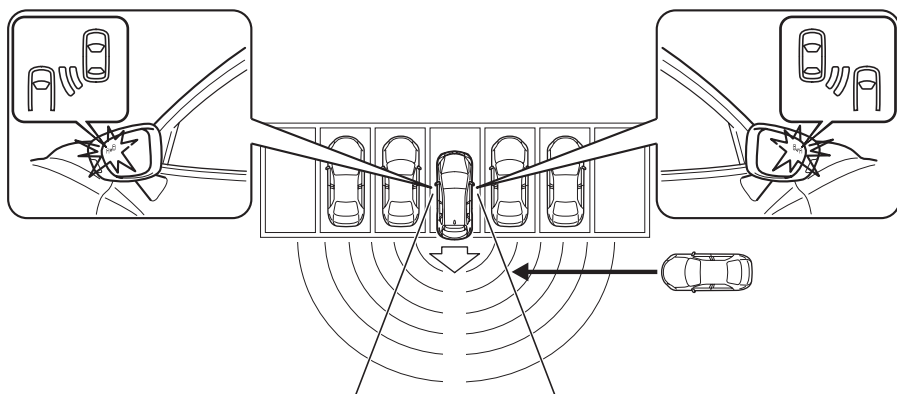

警告



必ず守る

実際の車両後退時には、必ず目視にて周辺状況を確認する。

本システムは車両後退時の後方確認を支援するシステムです。本システムの作動には各種の制約があるため、自車後方に車両が存在する場合でもブラインドスポットモニタリング (BSM) 接近表示灯が点滅しなかったり、点滅が遅れる場合があります。必ず、運転者の責任において後方を確認してください。

知識

- 次の場合、システムはブラインドスポットモニタリング (BSM) OFF 表示灯を点灯させ、システムの作動を停止します。ブラインドスポットモニタリング (BSM) OFF 表示灯 が点灯し続ける場合は速やかにマツダ販売店で点検を受けてください。
 - ブラインドスポットモニタリング (BSM) 接近表示灯を含むシステムに何らかの異常が認められるとき
 - レーダーセンサー (リア) の車両への搭載位置に大きなズレが生じたとき
 - レーダーセンサー (リア) 付近のリヤバンパー上に雪や氷などが多量についたとき
 - 雪道を長時間走行したとき
 - 夏場を上り坂を長時間走行するなどレーダー付近の温度が非常に高くなったとき
 - バッテリーの電圧が下がっているとき
- 次の場合、レーダーセンサー (リア) が検知しない、もしくは検知しにくいことがあります。
 - 後退時の車速が約 10 km/h 以上のとき
 - 隣接した壁や駐車車両によりレーダーセンサー (リア) の検知エリアが妨げられているとき (レーダーセンサー (リア) の検知エリアが妨げられない位置まで、自車を後退させてください。)

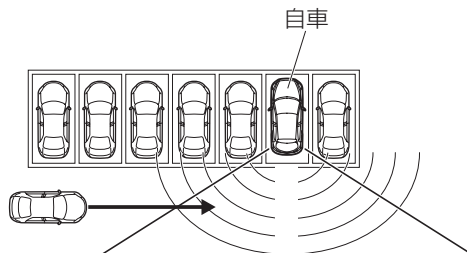

運転する
前に

運転する
とき

快適装備の
使いかた

お手入れの
しかた

トラブルが
起きたら

車両
スペック

さく
いん

2. 運転するときに i-ACTIVSENSE について

知識

- 自車の真後ろから車両が接近してきたとき

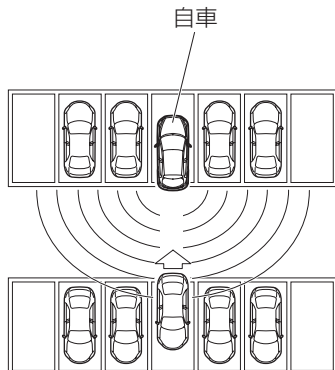

- 車両が斜めに駐車されているとき

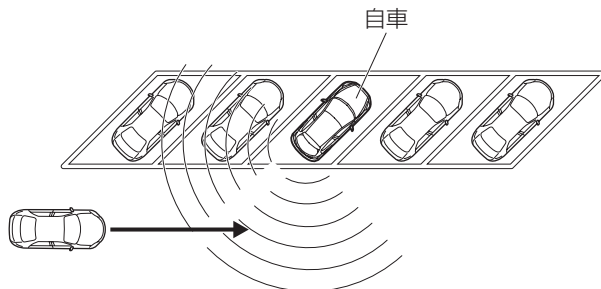

- ブラインドスポットモニタリング (BSM) スイッチを押してシステムを作動可能な状態にした直後
- 次のような場合は、ドアミラーに取り付けられているブラインドスポットモニタリング (BSM) 接近表示灯の点灯 / 点滅が見えにくいことがあります。
 - ドアミラーに氷や雪が付着しているとき
 - フロント窓ガラスに曇りや雪、汚れ、霜が付着しているとき
- トレーラーなどをけん引したり、車両後部に自転車のキャリアなどを装着した場合は、リアクロスストラフィックアラート (RCTA) を解除してください。レーダーの電波がさえぎられるためシステムが正常に作動しない可能性があります。

マツダレーダークルーズコントロール (MRCC) とは

グレード/仕様別装備

マツダレーダークルーズコントロール (MRCC) は、レーダーセンサー（フロント）が前方車を検知することで、運転者がアクセルペダルやブレーキペダルを踏まなくても、約 30 km/h ~ 100 km/h の設定した速度での定速走行や、前方車との車間距離を車速に応じて一定に保つ追従走行ができるシステムです。

また、追従走行時に前方車が急ブレーキをかけたときなど、前方車に接近したときは、警報音と同時にディスプレイに警告を表示し、車間距離を十分確保するようお知らせします。マツダレーダークルーズコントロール (MRCC) は高速道路、加速 / 減速の繰返しが少ない自動車専用道路などで使用してください。



警告



禁止

マツダレーダークルーズコントロール (MRCC) を過信しない

マツダレーダークルーズコントロール (MRCC) は運転者の負担を軽減するために、走行速度を一定に保つ、あるいは、前方車を検知して前方車との車間距離を車速に応じて一定に保つシステムですが、前方車の種類や状態、天候状況、道路状況等によっては前方車の検知に限界があります。また、前方車が急ブレーキをかけたときや他車が割り込んだときなどは十分な減速ができず、前方車に接近するなどして思わぬ事故につながるおそれがあります。周囲の安全を確認してブレーキペダルやアクセルペダルを踏むなど、前方車や後続車との車間距離を十分に確保してください。



禁止

思わぬ事故につながるおそれがあるため、次のような場所では使用しない

- 急なカーブ、交通量が多く車間距離が十分に取れない道路や頻繁に加減速を繰り返すような道路（道路状況に合わせた走行はできません。）
- 高速道路などでインターチェンジ・サービスエリア・パーキングエリアへ進入するなど本線から出るとき（本線上で追従走行していたときは、自車が本線から出ることにより前方車がいなくなり、設定された速度まで加速する場合があります。）
- 凍結路や積雪路などの滑りやすい路面（タイヤが空転して、車のコントロールを失うおそれがあります。）
- 長い下り坂（車間距離を保つため自動的にブレーキを踏み続け、ブレーキが効かなくなる恐れがあります。）



必ず守る

マツダレーダークルーズコントロール (MRCC) を使用しないときは、安全のためマツダレーダークルーズコントロール (MRCC) を OFF にする

運転前に
確認する

運転中に
確認する

快適装備の
使いかた

お手入れの
しかた

トラブルが
起きたら

車両
スペック

さく
いん

注意



必ず守る

けん引されるとき、または、他の車をけん引するときは誤って作動しないようにシステムを OFF にしてください。



必ず守る

シャシーローラーを使用するときは、シャシーローラー上を走行中に誤って作動させないように、システムを OFF にしてください。

知識

マツダレーダークルーズコントロール (MRCC) は次のすべての条件を満たしているときに作動できます。

- 車速が約 30 km/h ~ 100 km/h のとき
- マツダレーダークルーズコントロール (MRCC) が ON のとき
- ブレーキペダルを踏んでいないとき
- パーキングブレーキがかかっていないとき
- DSC が正常に作動できる状態のとき

● (マニュアル車)

- チェンジレバーが R、N 以外のとき
- クラッチペダルを踏んでいないとき

● (オートマチック車)

セレクトレバーが D または M (マニュアルモード) のとき

次のときは、前方車と接近したときでも、警報が作動しない場合があります。

- 前方車と同程度の速度で走行しているとき
- マツダレーダークルーズコントロール (MRCC) をセットした直後
- アクセルペダルを踏んでいるとき、またはアクセルペダルを離れた直後
- 他車が割り込んだとき

次の対象物については、対象物として検知しません。

- 対向車両
- 歩行者
- 静止物 (停車車両、障害物等)
- 前方車が極低速のときは、前方車を正しく検知できない場合があります。

追従走行をするときはバイク、自転車等の 2 輪車を前方車として設定しないでください。

接近警報が頻繁に作動するような状況では、マツダレーダークルーズコントロール (MRCC) を使用しないでください。

知識

追従走行時は前方車の速度にあわせて加速や減速を行いますが、車線変更などで加速が必要なときや、前方車の急ブレーキなどで急接近したときは、状況に応じてアクセルペダルで加速、ブレーキペダルで減速を行ってください。

マツダレーダークルーズコントロール (MRCC) を使用して走行しているときは、セレクトレバー (オートマチック車)、チェンジレバー (マニュアル車) を操作してもマツダレーダークルーズコントロール (MRCC) が解除されないため、意図したエンジンブレーキがかかりません。減速が必要なときは、設定速度を下げるか、ブレーキペダルを踏んでください。

マツダレーダークルーズコントロール (MRCC) 自動ブレーキ作動中は、ブレーキランプが点灯しますが、下り坂を設定車速、または前方車に追従して一定車速で走行中はブレーキランプが点灯しないときがあります。

マツダレーダークルーズコントロール (MRCC) ディスプレイ表示

マツダレーダークルーズコントロール (MRCC) の設定状況および作動状態をアクティブドライビング ディスプレイでお知らせします。

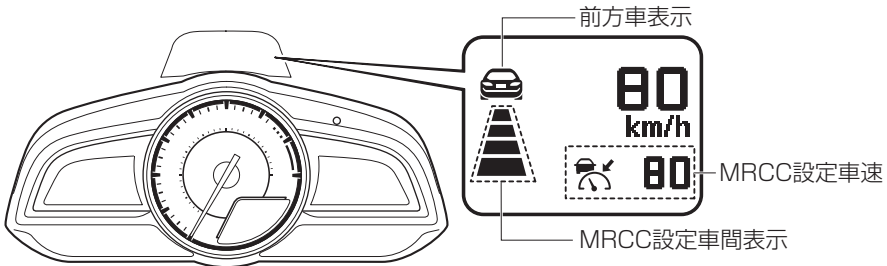

接近警報

ブレーキ！

追従走行時に前方車が急制動を行ったときなど前方車に接近したときは、警報音が「ピピピピ…」と鳴り続け、アクティブドライビングディスプレイにブレーキ警告が表示されます。周囲の安全を確認してブレーキペダルを踏むなど、前方車との車間距離を十分に確保してください。また、後続車との車間距離も確保してください。

運転する前に

運転するとき

快適装備の使いかた

お手入れのしかた

トラブルが起きたら

車両スペック

さくいん

2. 運転するときに i-ACTIVSENSE について

設定するとき

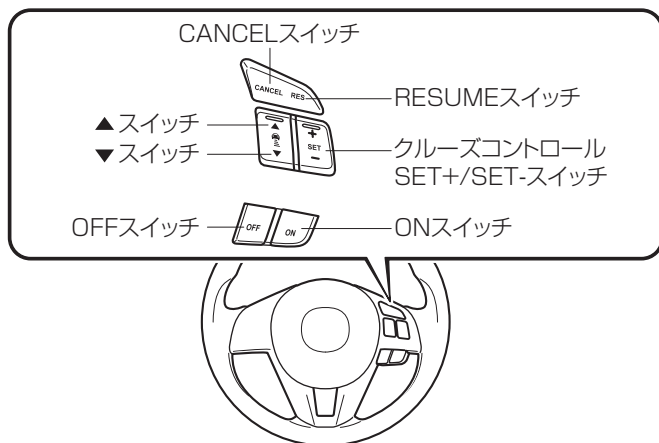

ON スイッチを押すと速度の設定や追従走行時の車間距離の設定ができる状態になり、マツダレーダークルーズコントロール (MRCC) ディスプレイ表示がアクティブドライビングディスプレイに表示されます。



知識

マツダレーダークルーズコントロール (MRCC) を ON にしたまま電源ポジションを ACC または OFF にしたとき、マツダレーダークルーズコントロール (MRCC) は自動的に OFF になります。

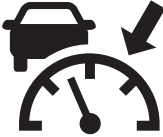
速度を設定するとき



1. アクセルペダルの操作で設定したい速度に調節します。
2. SET + または SET - スイッチを押すと定速走行をはじめます。ディスプレイに設定速度が表示され、車間表示の白線表示が白色の塗りつぶし表示に変わります。同時にマツダレーダークルーズコントロール (MRCC) 表示灯 (緑) が点灯し、チャイムが 1 回鳴ります。

走行状態	ディスプレイ表示
定速走行時	
追従走行時	

知識

- 定速走行中に前方車を検知すると、ディスプレイに前方車表示が表示され、追従走行を行います。また、前方車を検知しなくなったときは、ディスプレイの前方車表示が消灯し、定速走行に切り替わります。
- 設定速度より速い速度で走行している車両を前方車としての追従走行はできません。アクセルペダルの操作で希望の速度に調節します。
- ディスプレイの車間距離表示が白線表示のとき、SET + または SET - スイッチを押すとチャイムが 3 回鳴る場合があります。そのときは速度が設定できないことをお知らせしています。

運転
前に
する

運転
中
に
する

快適
装備
の
使
い
か
た

お
手
入
れ
の
し
か
た

ト
ラ
ブ
ル
が
起
き
た
ら













車
両
ス
ペ
ック

さ
く
い
ん

2. 運転するときに i-ACTIVSENSE について

追従走行時の車間距離を設定するとき

▲スイッチを押すことにより車間距離を短く設定します。▼スイッチを押すことにより車間距離を長く設定します。車間距離は長、中、短、極短の4段階で設定できます。

車間距離の目安 (約 80 km/h 走行時)	ディスプレイ表示
長 (約 50m)	 80 km/h   80
中 (約 40m)	 80 km/h   80
短 (約 30m)	 80 km/h   80
極短 (約 25m)	 80 km/h   80

知識

- 車間距離は速度により異なり、速度が遅いほど車間距離は短くなります。
- 電源ポジションを ACC または OFF にしたときは、次回エンジン始動時に、前回設定した車間距離が自動的に設定されます。

設定速度を変更するとき

スイッチで加速するとき

SET +スイッチを押したまま、設定車速を変更すると 10 km/h ずつ調整することができます。

また SET +スイッチを押してすぐに手を離すと、設定速度を 5 km/h ずつ調節することができます。

たとえば、SET +スイッチを 4 回押すと、設定速度が約 20 km/h 上がります。

スイッチで減速するとき

SET -スイッチを押したまま、設定車速を変更すると 10 km/h ずつ調整することができます。

また SET -スイッチを押してすぐに手を離すと、設定速度を 5 km/h ずつ調節することができます。

たとえば、SET -スイッチを 4 回押すと、設定速度が約 20 km/h 下がります。

アクセルペダルで加速するとき

アクセルペダルを踏んで、希望の速度になったところで、SET +スイッチまたは SET -スイッチを押し、手を放します。スイッチを操作しなければ、アクセルペダルから足を放すと、もとの設定速度にもどります。

注意

アクセルペダルを踏んでいるときは、警報やブレーキ制御が作動しません。

知識

- 追従走行中に SET +スイッチで加速したとき、設定速度の調節はできますが加速しません。前方車がいなくなったとき、設定速度になるまで加速し続けます。設定速度はディスプレイの設定速度表示で確認してください。
- アクセルペダルを踏んでいるときは、ディスプレイの車間距離表示は白線表示になります。
- 設定速度の下限は 30 km/h です。スイッチ操作で設定速度が 30 km/h になったときは、SET -スイッチを押しても約 30 km/h の定速走行を行います。このときマツダレーダークルーズコントロール (MRCC) は解除されません。

解除するとき

OFF スwitchを押すと、マツダレーダークルーズコントロール (MRCC) が解除されます。

運転前に
する

運転する
とき

快適装備の
使いかた

お手入れの
しかた

トラブルが
起きたら

車両
スペック

さく
いん

一時的に解除されるとき

次のようなときは、マツダレーダークルーズコントロール (MRCC) が一時的に解除され、アクティブ ドライビング ディスプレイにマツダレーダークルーズコントロール (MRCC) キャンセル表示が表示され、同時に MRCC 表示灯 (緑) が消灯します。

- CANCEL スイッチを押したとき
- ブレーキペダルを踏んだとき
- パーキングブレーキがかかったとき
- (オートマチック車)
セレクトレバーが P、N または R レンジになったとき

● (マニュアル車)

チェンジレバーが R になったとき

次のようなときは、マツダレーダークルーズコントロール (MRCC) キャンセル表示とチャイムが 1 回鳴ります。



- 車速が 25 km/h 以下になったとき
- DSC が作動したとき
- TCS が一定時間作動したとき
- スマートブレーキサポート (SBS) が作動したとき
- スマートシティブレーキサポート (SCBS) が作動したとき
- 下り坂を長時間走行したとき
- システムに異常が発見されたとき
- (マニュアル車)
 - チェンジレバーが一定時間ニュートラル位置だったとき
 - クラッチペダルを一定時間踏んだとき
- エンストしたとき

知識

- 雨・霧・雪など天候が悪いときやラジエーターグリルの前面が汚れたときもマツダレーダークルーズコントロール (MRCC) が解除される場合があります。
- マツダレーダークルーズコントロール (MRCC) が一時的に解除されたときは、次の条件をすべて満たしているとき、RESUME スイッチを押すと、もとの設定速度にもどります。
 - マツダレーダークルーズコントロール (MRCC) の作動条件をすべて満たしている
 - 下り坂を長時間走行して自動キャンセルされた場合、一定時間経過したとき
- OFF スイッチを押してマツダレーダークルーズコントロール (MRCC) を解除したときは、RESUME スイッチを押しても、もとの設定速度にもどりません。

シフトアップ / シフトダウン要求表示について (マニュアル車)

マツダレーダークルーズコントロール (MRCC) 作動中に、シフトアップ要求表示、またはシフトダウン要求表示が表示されることがあります。このときは、ギアの位置が不適切であるためシフトチェンジをしてください。

要求	ディスプレイ表示
シフトアップ	
シフトダウン	

知識

- シフトアップ要求表示が表示されてもシフトアップしないときはエンジンに負荷がかかり、マツダレーダークルーズコントロール (MRCC) が自動的に解除される、または、エンジンを損傷するおそれがあります。
- シフトダウン要求表示が表示されてもシフトダウンしないときはマツダレーダークルーズコントロール (MRCC) が自動的に解除される、または、エンストすることがあります。

運転前に
確認する

運転中
確認する

快適装備の
使いかた

お手入れの
しかた

トラブルが
起きたら

車両
スペック

さく
いん

マツダレーダークルーズコントロール (MRCC) 警報

システムの故障や、使用上の注意が必要なときはマツダレーダークルーズコントロール (MRCC) 警報でお知らせします。チャイムによって確認してください。

警報	確認すること
マツダレーダークルーズコントロール (MRCC) を設定するときに、チャイムが 3 回鳴るとき	車速が低すぎるなど、マツダレーダークルーズコントロール (MRCC) が作動可能な条件を満たしていません。
マツダレーダークルーズコントロール (MRCC) 作動時に、チャイムが 1 回鳴るとき	車速が 25 km/h 以下になるなどで、マツダレーダークルーズコントロール (MRCC) が解除されています。
走行中にチャイムが断続的に鳴るとき	前方車との車間距離が近すぎます。周囲の安全を確認し、減速してください。
マツダレーダークルーズコントロール (MRCC) 作動時に、チャイムとメーター内のマツダレーダークルーズコントロール (MRCC) 警告灯 (橙) が点滅するとき	システムの異常が考えられます。マツダ販売店で点検を受けてください。

スマートシティブレーキサポート (SCBS) とは

グレード/仕様別装備

スマートシティブレーキサポート (SCBS) は車速が約 4 km/h ~ 約 30 km/h で走行中に前方車をレーザーセンサー (フロント) が検知し、前方車との衝突を回避できないと判断したときに、ブレーキ制御 (SCBS ブレーキ) を行なう装置で、衝突時の被害を軽減します。また自車と前方車との相対速度が約 15 km/h より低いときは、衝突を回避できる場合があります。なお、約 4 km/h ~ 約 30 km/h でシステム作動範囲に入っているときに、運転者がブレーキペダルを踏んだときは、ブレーキが素早く確実にかかるよう補助します。(ブレーキアシスト (SCBS ブレーキアシスト))

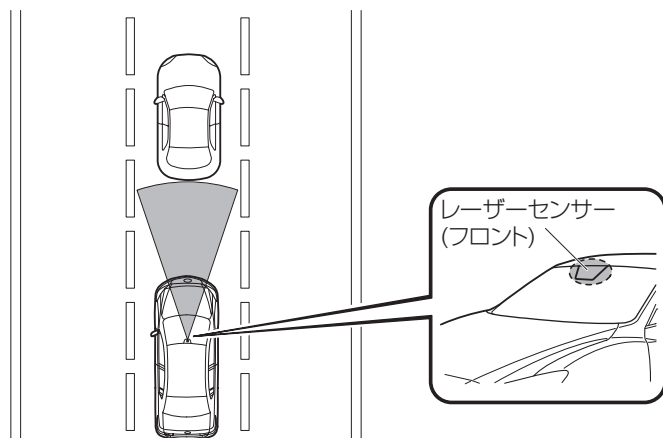

運転
前に
する

運転
とき
する

快
適
装
備
の
使
い
か
た

お
手
入
れ
の
し
か
た

ト
ラ
ブ
ル
が
起
き
た
ら

車
両
ス
ペ
ック

さ
く
い
ん

警告



必ず守る

システムを過信しない

- スマートシティブレーキサポート (SCBS) は、あくまでも衝突時の被害を軽減するシステムです。システムを過信してアクセルやブレーキなどの操作を怠ると思わぬ事故につながるおそれがあります。
- スマートシティブレーキサポート (SCBS) は、前方車 (4 輪車両) に対して作動するシステムです。2 輪車や歩行者に対しては作動保障しません。
- スマートシティブレーキサポート (SCBS) のレーザーセンサー (フロント) はルームミラー付近に設置され、AT 誤発進抑制制御と共用しています。スマートシティブレーキサポート (SCBS) の正しい作動のため、次のことをお守りください。
 - レーザーセンサー (フロント) 付近のフロントガラス表面にステッカー (透明なものを含む) などを貼り付けしないでください。レーザーセンサー (フロント) が前方車や障害物を正しく検知できず思わぬ事故につながるおそれがあります。
 - フロントガラスにガラスコーティング剤などを使用しないでください。レーザーセンサー (フロント) が前方車や障害物を正しく検知できず思わぬ事故につながるおそれがあります。
 - レーザーセンサー (フロント) の分解などを行なわないでください。
 - 飛び石などでフロントガラスのレーザーセンサー (フロント) 周辺に傷などが認められるときは、ただちにスマートシティブレーキサポート (SCBS) の使用を停止し、必ずマツダ販売店で点検を受けてください。レーザーセンサー (フロント) の周辺にひび割れや引っかき傷などがあるまま運転を続けると意に反して作動し、思わぬ事故につながるおそれがあります。
作動を停止させるときは次のページを参照してください。
→ 526ページ「設定変更 (カスタマイズ機能)」
- フロントガラスやフロントワイパーを交換する際は、マツダ販売店に相談してください。



禁止

サスペンションを改造しない

- 車高や車の傾きが変わると前方車や障害物を正しく検知できないため、スマートシティブレーキサポート (SCBS) が正常に作動しなくなったり、誤って作動し、重大な事故につながるおそれがあります。

⚠ 注意



必ず守る

草の生い茂ったオフロードなど悪路を走行する際はスマートシティブレーキサポート (SCBS) を停止してください。



必ず守る

4 輪ともすべて指定されたサイズで、同一メーカー・同一銘柄・同一トレッドパターンのタイヤを使用してください。また、磨耗差の著しいタイヤを混ぜて使用しないでください。タイヤを混ぜて使用すると、スマートシティブレーキサポート (SCBS) が正常に作動しなくなるおそれがあります。



必ず守る

レーザーセンサー (フロント) は、ガラスの汚れを検知してお知らせする機能を備えていますが、ビニール袋や氷、雪などが付着した場合など、状況によっては検知できない場合があります。このようなときは前方車を正しく判断できず、正しい制御ができないおそれがあります。常に前方を注意して運転してください。



必ず守る

シャシーローラーを使用するときは、シャシーローラー上を走行中に誤って作動しないようにシステムを OFF にしてください。
→ 526ページ「設定変更 (カスタマイズ機能)」

📖 知識

- スマートシティブレーキサポート (SCBS) は、運転者が意図的に運転操作 (アクセル操作、ハンドル操作) を行なったときは作動しません。
- スマートシティブレーキサポート (SCBS) は次の条件のとき作動します。
 - エンジンがかかっているとき
 - スマートシティブレーキサポート (SCBS) 警告灯 (橙) が点灯していないとき
 - 車速が約 4 km/h ~ 約 30 km/h のとき
 - スマートシティブレーキサポート (SCBS) を OFF にしていないとき
 - DSC OFF スイッチを押して DSC を作動停止状態にしていないとき
 - DSC が故障状態でないとき

運転前に

運転する

快適装備の
使いかた

お手入れの
しかた

トラブルが
起きたら

車両
スペック

さく
いん

知識

- スマートシティブレーキサポート (SCBS) は近赤外線レーザー光を照射し、前方車のリフレクター（反射板）からの反射を測定して前方車を検知しています。そのため、次のようなときは、スマートシティブレーキサポート (SCBS) が作動しない場合があります。
 - 車両形状等により反射作用が低い車両
 - 前方車が著しく汚れているとき
 - 雨・霧・雪など天候が悪いとき
 - ウィンドウウォッシャー使用中や降雨時にワイパーを使用していないとき
 - フロントガラスが汚れているとき
 - ハンドルをいっぱいまでまわした状態や、アクセルを踏み込んだ状態で、前方車に接近しているとき
 - 荷台の低いトラック、極端に車高の低い車両や車高の高い車両
 - キャリアカーなど、特殊な形状をした車両
- 次のような状態のときはスマートシティブレーキサポート (SCBS) が正常に作動しない場合があります。
 - 荷室やリヤシートへ重い荷物をのせたとき
 - 前方車と部分的な接触の可能性があるとき
 - カーブが連続する道路やカーブの出入口を走行しているとき
 - ルーフレールなどを装着してレーザーセンサー（フロント）をおおような長尺物をのせたとき
 - 前方車の排気ガス、砂や雪、マンホールやグレーチングなどからの水蒸気などによる煙、水しぶきが巻きあがっているとき
 - 偏摩耗の著しいタイヤを装着して走行しているとき
- 次のようなときはレーザーセンサーが前方車と判断し、スマートシティブレーキサポート (SCBS) が作動する場合があります。
 - カーブ入口に路側物があるとき
 - カーブで対向車両とすれ違うとき
 - 路面上に金属物、段差または突起物があるとき
 - ETC ゲートを通過するとき
 - ビニールカーテン、旗などを潜って通行するとき
 - パイロンなどのプラスチック類
 - 2 輪車、歩行者、動物や立ち木

スマートシティブレーキサポート (SCBS) 表示灯

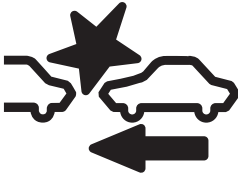

スマートシティブレーキサポート (SCBS) 作動中に表示灯 (赤) が点滅します。

運転前に
確認する

自動ブレーキ作動表示 (アクティブ ドライビング ディスプレイ装備車)

SCBS ブレーキ作動中やブレーキアシスト (SCBS ブレーキアシスト) 作動中に、アクティブ ドライビング ディスプレイに表示されます。

運転中に
確認する

SCBS
自動ブレーキ作動

快適装備の
使いかた

スマートシティブレーキサポート (SCBS) を停止させるには

スマートシティブレーキサポート (SCBS) を作動しないようにできます。
→ 526ページ「設定変更 (カスタマイズ機能)」

お手入れの
しかた



スマートシティブレーキサポート (SCBS) を作動しないようにすると、スマートシティブレーキサポート (SCBS) OFF 表示灯が点灯します。

トラブルが
起きたら

知識

- DSC を OFF にすると、スマートシティブレーキサポート (SCBS) も OFF になり、スマートシティブレーキサポート (SCBS) OFF 表示灯が点灯します。(警報機能は作動します。)
- スマートシティブレーキサポート (SCBS) を作動しないようにすると、スマートブレーキサポート (SBS) も作動しなくなります。
- SCBS を停止した状態でエンジンを停止した場合、次にエンジンを始動すると SCBS は作動可能な状態にもどります。

車両
スペック

さく
いん

2. 運転するときに i-ACTIVSENSE について

AT 誤発進抑制制御とは（オートマチック車） グレード/仕様別装備

AT 誤発進抑制制御は車両が徐行中（約 10 km/h 以下）や停車時、前方に車や壁などの障害物があるにもかかわらず、必要以上にアクセルペダルが踏み込まれた（アクセルペダルを踏み間違えたと判断した）ときに、エンジン出力を抑制することで、衝突時の被害を軽減します。システム作動中はアクティブ ドライビング ディスプレイに作動中をお知らせすると同時に、警報音で運転者に警告します。

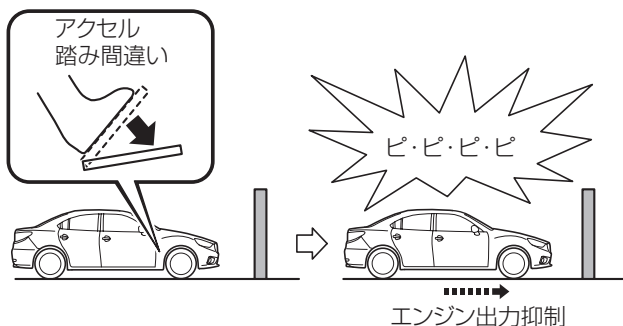

⚠ 警告



必ず守る

AT 誤発進抑制制御を過信せず安全運転に心がける

AT 誤発進抑制制御は、ペダルの踏み間違いによる事故を回避するものではありません。発進時はシフトやペダルの位置を十分に確認して操作してください。アクセルやブレーキなどの操作を怠ると思わぬ事故につながるおそれがあります。



禁止

停車中、むやみにアクセルペダルを踏まない

停車状態を保ったり、発進を緩やかにするものではありません。また、障害物の近くで故意にアクセルを踏み込まないでください。意に反して車が動き出し、思わぬ事故につながるおそれがあります。

知識

- AT 誤発進抑制制御は次の条件のときに作動します。
 - エンジンがかかっているとき
 - スマートシティブレーキサポート (SCBS) を停止していないとき
 - DSC OFF スイッチを押して DSC を作動停止状態にしていないとき
 - スマートシティブレーキサポート (SCBS) 警告灯 (橙) が点灯していないとき
 - P、R、N に入っていないとき
- レーザーセンサー (フロント) の検知能力には限界があります。次のようなときは、AT 誤発進抑制制御が作動しない場合があります。
 - 前方車が著しく汚れているとき
 - フロントガラスに氷やビニール袋が付着しているとき
 - ウィンドウウォッシャー使用中や降雨時にワイパーを使用していないとき
 - フロントガラスに曇り、雪、汚れ、霜が付着しているとき
 - 急カーブ、急な坂道のとき
 - ハンドルをいっぱいまでまわしたとき
- 次のような障害物は AT 誤発進抑制制御が作動しない場合があります。
 - 障害物の高さが低いとき (低い壁、低いガードレール、トレーラーなどの後部)
 - 障害物が小さいとき
 - 障害物が細いとき (標識の支柱など)
 - 障害物が自車の中心から外れた位置にあるとき
 - 黒い障害物、汚れた障害物 (レーザーが反射しにくい障害物)
 - フェンス、ガラスなどレーザーが透過 (通過) する障害物
 - 荷台の低いトラック、極端に車高の低い車両や車高の高い車両
 - キャリアカーなど、特殊な形状をした車両
- 次のような状態のときは AT 誤発進抑制制御が作動しない場合があります。
 - フロントガラスに汚れ、雨、雪、氷などが付着しているとき
 - ボンネットの上に雪などの障害物があるとき

運転
前に
する

運転
中に
する

快適
装備
の
使い
かた

お
手
入
れ
の
し
か
た

ト
ラ
ッ
プ
ル
が
起
き
た
ら

車
両
ス
ペ
ック

さ
く
い
ん

知識

- 次のような状態のときは、AT 誤発進抑制制御が正常に作動しない場合があります。
 - 雨・霧・雪など天候が悪いとき
 - 前方車の排気ガス、砂や雪、マンホールやグレーチングなどからの水蒸気などによる煙、水しぶきが巻きあがっているとき
 - 荷室やリヤシートへ重い荷物をのせたとき
 - 障害物などと部分的な接触の可能性があるとき
 - カーブが連続する道路、カーブの出入口、車線内の位置、事故や故障で不安定な走行をしているとき
 - ルーフレールなどを装着してレーザーセンサー（フロント）をおおうような長尺物を装着したとき
 - 車、二輪車、自転車などが横から割り込んだり、飛び出してきたとき
 - 自車が進路変更を行い、障害物のすぐ後ろに接近したとき
- 次のようなときは、レーザーセンサー（フロント）が障害物と判断し、AT 誤発進抑制制御が作動する場合があります。
 - 道路沿いの草木、垣根、車両、壁、フェンスを感知しているとき
 - 草の生い茂ったオフロードなど悪路を走行するとき
 - 低いゲート、狭いゲート、洗車機、トンネルなどを通行するとき
 - 路面上に金属物、段差または突起物があるとき
 - ビニールカーテン、旗などを潜って通行するとき
 - パイロンなどのプラスチック類
 - 2 輪、歩行者、動物や立ち木
 - 完全に開いていない駐車場ゲートや遮断器
 - シャシーダイナモなど使用するとき
 - キャリアカーに積載するとき
- 踏切内に閉じ込められた場合、レーザーセンサー（フロント）が遮断機を障害物と判断し、AT 誤発進抑制制御が作動することがあります。遮断機を押し続けて進む場合、あわてずにアクセルを踏み続けて脱出してください。脱出後は、車両が急加速することがありますので注意して運転してください。

AT 誤発進抑制制御表示

AT 誤発進抑制制御が作動中に、スマートシティブレーキサポート (SCBS) 表示灯 (赤) の点滅と同時に表示します。

注意！

アクセルを
踏んでいます

AT 誤発進抑制制御を停止させるには

スマートシティブレーキサポート (SCBS) を停止させると、AT 誤発進抑制制御が停止します。

作動を停止させるときは次のページを参照してください。

→ 526ページ「設定変更 (カスタマイズ機能)」

運転
前に
する

運転
とき
に
する

快
適
装
備
の
使
い
か
た

お
手
入
れ
の
し
か
た

ト
ラ
ブ
ル
が
起
き
た
ら

車
両
ス
ペ
ック

さ
く
い
ん

スマートブレーキサポート (SBS) とは グレード/仕様別装備

スマートブレーキサポート (SBS) は、車速が約 15km/h 以上でレーダーセンサー（フロント）が前方車に衝突する可能性があると判断したときに、アクティブ ドライビング ディスプレイへの警告表示、および警報音により運転者に対して衝突の危険性を知らせます。さらに衝突を回避できないと判断したときには、自動ブレーキ制御を行うことで衝突時の被害を軽減します。また、運転者がブレーキペダルを踏んだときは、ブレーキが素早く作動するよう補助します（ブレーキプリフィル付き）。

警告



禁止

スマートブレーキサポート (SBS) を過信しない

スマートブレーキサポート (SBS) は衝突時の被害を軽減するシステムであり、対象物、天候状況、道路状況等によっては対象物の検知に限界があります。このためアクセルやブレーキの適切な操作を怠ると思わぬ事故につながるおそれがあります。周囲の安全を確認してブレーキペダルやアクセルペダルを踏むなど、前方車や後続車との車間距離を十分に確保してください。

注意



必ず守る

次のときは誤って作動しないようにシステムを OFF にしてください。

- けん引されるとき、または、他の車をけん引するとき
- シャシーローラーを使用するとき
→ 526ページ「設定変更（カスタマイズ機能）」

知識

- 次の条件をすべて満たしているときにスマートブレーキサポート (SBS) は作動します。
 - 電源ポジションが ON のとき
 - スマートブレーキサポート (SBS) が ON のとき
 - DSC OFF 表示灯が点灯していないとき
 - スマートブレーキサポート (SBS) 警告灯 (橙) が点灯していないとき
 - 車速が約 15km/h 以上で前進しているとき
 - 自転車と前方車や障害物などの相対速度が約 15km/h 以上のとき
 - DSC が作動していないとき
- 次のような状態のときは、スマートブレーキサポート (SBS) が作動しないときがあります。
 - 前方車や障害物と部分的な接触の可能性があるとき
 - 前方車と同程度の速度で走行しているとき
 - 急なアクセルペダル操作をしているとき
 - ブレーキペダルを踏んでいるとき
 - ハンドルを操作しているとき
 - セレクトレバーを操作しているとき
 - 方向指示器を操作しているとき
- システムの作動対象は 4 輪車両ですが、次のような検知対象物は、レーダーセンサー (フロント) が障害物と判断し、スマートブレーキサポート (SBS) が作動する場合があります。
 - カーブ入り口に路側物があるとき (ガードレール、雪壁等も含む)
 - コーナーを曲がる時やカーブですれ違うときに対向車両があるとき
 - 狭い鉄橋を通るとき
 - 低いゲートやトンネル、狭いゲートなどを通過するとき
 - 地下駐車場の入り口などに侵入するとき
 - 路面上に金属物、段差または突起物があるとき
 - 前方車に急接近したとき
 - 背の高い草むら等を走行するとき
 - バイク、自転車等の 2 輪車
 - 歩行者、立ち木など

運転
前に
する

運転
中に
する

快適
装備
の
使用
した
かた

お
手
入
れ
の
し
か
た

ト
ラ
ブ
ル
が
起
き
た
ら

車
両
ス
ペ
ック

さ
く
い
ん

2. 運転するときに i-ACTIVSENSE について

スマートブレーキサポート (SBS) 表示灯

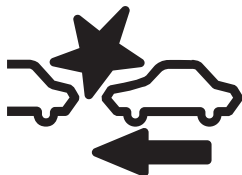

スマートブレーキサポート (SBS) 作動中に表示灯 (赤) が点滅します。

衝突警報

前方車や障害物と衝突する可能性がある場合、警報音が「ビビビビビ…」と鳴り続け、アクティブドライビングディスプレイに警報が表示されます。

ブレーキ!

スマートブレーキサポート (SBS) を停止させるには

スマートブレーキサポート (SBS) を作動しないようにできます。
→ 526ページ「設定変更 (カスタマイズ機能)」



スマートブレーキサポート (SBS) を作動しないようにすると、スマートブレーキサポート (SBS) OFF 表示灯が点灯します。

📖 知識

- DSC を OFF にすると、自動ブレーキ制御 (スマートブレーキサポート (SBS) ブレーキ) も OFF になり、スマートブレーキサポート (SBS) OFF 表示灯が点灯します。(警報機能は作動します。)
- スマートブレーキサポート (SBS) を作動しないようにすると、スマートシティブレーキサポート (SCBS) も作動しなくなります。

フォワードセンシングカメラ (FSC) について グレード/仕様別装備

この車両にはフォワードセンシングカメラ (FSC) が装備されています。フォワードセンシングカメラ (FSC) は次のシステムが共用しています。

- ハイビームコントロールシステム (HBC)
- 車線逸脱警報システム (LDWS)

フォワードセンシングカメラ (FSC) は、夜間走行時に前方の状況を判断したり、車線表示を検知したりしています。フォワードセンシングカメラ (FSC) が対象物を認識できる距離は、周囲の状況により異なります。

フォワードセンシングカメラ (FSC) はルームミラー付近に設置されています。

フォワードセンシングカメラ (FSC)

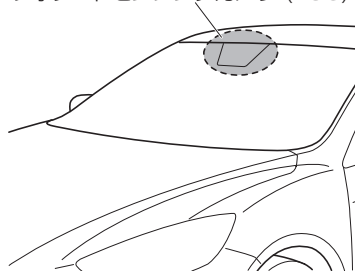

運転
前に
する

運転
する
とき

快適
装備
の
使用
が
た

お手
入れ
の

トラ
ブル
が
起
きた
ら

車両
スペ
ック

さく
いん

注意



正しい作動のため、次のことをお守りください。

- フォワードセンシングカメラ (FSC) を取外さないでください。システムが正常に作動しなくなるおそれがあります。
- フォワードセンシングカメラ (FSC) のカバーを外さないでください。
- インstrumentパネルの上に光を反射するものを置かないでください。
- フォワードセンシングカメラ (FSC) 付近のフロントガラスにアクセサリ、ステッカーやフィルムを貼らないでください。フォワードセンシングカメラ (FSC) のレンズの前方に妨げとなるものがあると、透明なステッカーでも誤作動の原因となります。
- フォワードセンシングカメラ (FSC) 付近のフロントガラスは、汚れたり曇ったりしないように常に綺麗な状態にしてください。曇ったときは、曇り取りスイッチを押してガラスの曇りを取ってください。
- フロントガラスの手入れをするときは、ガラスクリーナーなどが、フォワードセンシングカメラ (FSC) のレンズに付着しないようにしてください。また、フォワードセンシングカメラ (FSC) のレンズには触れないでください。
- フォワードセンシングカメラ (FSC) 前方のフロントガラス内側の清掃はマツダ販売店にご相談ください。
- フォワードセンシングカメラ (FSC) のレンズを汚したり、傷をつけたりしないでください。また、分解などもしないでください。故障、誤動作の原因になります。
- フォワードセンシングカメラ (FSC) 本体周辺の修理を行うときは、マツダ販売店にご相談ください。
- ルームミラー周辺の修理を行うときはマツダ販売店にご相談ください。
- カメラのレンズの手入れは、マツダ販売店にご相談ください。
- フォワードセンシングカメラ (FSC) 本体やその周辺部に強い衝撃や力を加えないでください。万一、衝撃が加わった場合は、ハイビームコントロールシステム (HBC)、および車線逸脱警報システム (LDWS) の使用を中止しマツダ販売店にご相談ください。
- フォワードセンシングカメラ (FSC) の向きは厳密に調整されていますので、フォワードセンシングカメラ (FSC) の取付け位置を変更したり、取外したりしないでください。故障、誤動作の原因になります。

知識

- 次のような場合は、フォワードセンシングカメラ (FSC) が正確に対象物を検知できず、各システムが正常に作動しない場合があります。
 - ・ 前方車が車高の低い車両のとき
 - ・ 前方車と同程度の速度で走行しているとき
 - ・ 夜間、またはトンネル内でヘッドランプを点灯していないとき
- 次のような場合は、フォワードセンシングカメラ (FSC) が対象物を検知できないことがあります。
 - ・ 模様のない壁の横を走行しているとき (フェンスや縦じま模様の壁を含む)
 - ・ 前方車のテールランプ (尾灯 / 制動灯など) が消灯しているとき
 - ・ 前方車がヘッドランプの照射範囲外にいるとき
 - ・ 急カーブ、急な上り坂、急な下り坂を走行しているとき
 - ・ トンネルの出入り口を走行しているとき
 - ・ 重い荷物の積載などにより車が傾いているとき
 - ・ 前方に強い光を受けたとき (逆光やヘッドランプ上向き (ハイビーム) など)
 - ・ 車両前方にたくさんの光を発するものがあるとき
 - ・ 前方車にテールランプ (尾灯 / 制動灯など) が装備されていないとき
 - ・ 前方車が特殊な形状のとき

運転
前に
する

運転
とき
する

快
適
装
備
の
使
い
か
た

お
手
入
れ
の
し
か
た

ト
ラ
ブ
ル
が
起
き
た
ら

車
両
ス
ペ
ック

さ
く
い
ん

2. 運転するときに i-ACTIVSENSE について

レーダーセンサー（フロント）について グレード/仕様別装備

この車両にはレーダーセンサー（フロント）が装備されています。
レーダーセンサー（フロント）は次のシステムが共用しています。

- 車間認知支援システム (DRSS)
- マツダレーダークルーズコントロール (MRCC)
- スマートブレーキサポート (SBS)

レーダーセンサー（フロント）は、レーダーセンサー（フロント）から送信される電波が前方車や障害物に反射し、もどってきた電波を検知することで制御しています。

レーダーセンサー（フロント）はフロントのエンブレムの裏側に設置されています。

レーダーセンサー（フロント）

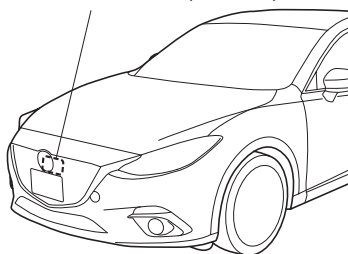

スマートブレーキサポート (SBS) 警告灯（橙）が点灯したときは、レーダーセンサー（フロント）付近が汚れている可能性があります。センターディスプレイの「ウォーニング」を確認してください。

→ 493ページ「警告灯が点灯、点滅したときは」

注意



各システムの正しい作動のため、次のことをお守りください。

- レーダーセンサー（フロント）付近のラジエーターグリル、およびエンブレム表面にステッカー（透明なものを含む）などを貼り付けたり、ラジエーターグリルおよびエンブレムをレーダーセンサー（フロント）用の正規品以外の物に取り換えたりしないでください。
- レーダーセンサー（フロント）は、センサー前面の汚れを検知してお知らせする機能を備えていますが、ビニール袋や氷、雪などが付着した場合などは、検出に時間がかかったり、状況によっては検知できない場合があります。このようなときは、システムが正常に作動しなくなるおそれがありますので、センサーはいつもきれいにしておいてください。
- グリルガードなどを取り付けしないでください。
- 接触事故などでフロント部分を破損したときは、レーダーセンサー（フロント）の位置がずれることがあります。ただちにシステムの使用を中止し、必ずマツダ販売店で点検を受けてください。
- 駐車スペースなどから車両を出すときに、他の車両や障害物をフロントバンパーで押さないでください。レーダーセンサー（フロント）に荷重が加わり、位置がずれる可能性があります。
- レーダーセンサー（フロント）を取り外したり、分解、改造しないでください。
- レーダーセンサー（フロント）付近を修理、塗装、交換をするときは、マツダ販売店にご相談ください。
- サスペンションを改造しないでください。サスペンションの改造をすると車の傾きが変わり、前方車や障害物を正しく検知できないことがあります。

運転前に
確認する

運転する
とき

快適装備の
使いかた

お手入れの
しかた

トラブルが
起きたら

車両
スペック

さく
いん

知識

- 次のようなときは、レーダーセンサー（フロント）が前方車や障害物を正確に検知できないことがあります。
 - 前方車が空荷のトレーラーや荷台を幌で囲った車両、樹脂製テールゲートの車両、丸い形状の車両など後面が電波を反射しにくい車両のとき
 - 前方車が車高の低い車両など電波を反射する面積が小さい車両のとき
 - 前方車が水、雪、砂などをまき上げて走行するなど前方の視界状況が悪いとき
 - トランク / ラゲッジルームや後席へ重い荷物をのせたとき
 - フロントのエンブレムの表面に氷や雪、汚れなどが付着しているとき
 - 雨、雪、砂嵐など天候が悪いとき
 - 強力な電波を発生させる施設や物体などの近くを走行しているとき
- 次のような場合は、レーダーが隣の車線の車両や周辺の障害物を検知したり、前方車や障害物を検知できないことがあります。
 - カーブの始まりやカーブの終わり
 - カーブが連続する道路
 - 工事中や車線規制で車線幅の狭い道路
 - 前方車がレーダーセンサー（フロント）の死角にいるとき
 - 前方車が事故や故障で不安定な走行をしているとき
 - 上り坂、下り坂が繰り返される道路
 - 悪路、未舗装の道路を走行しているとき
 - 前方車との車間距離が極端に短いとき
 - 割り込みなどで急接近したとき
- システムが正常に作動しなくなるおそれがあるため、4 輪ともすべて指定されたサイズで、同一メーカー、同一銘柄、同一トレッドパターンのタイヤを使用してください。また、摩耗差の著しいタイヤや空気圧が著しく異なるタイヤを混ぜて使用しないでください。（応急用スペアタイヤも含む）
- バッテリーが弱ってきた場合は、システムが正常に作動しなくなるおそれがあります。
- 交通量が少なく、レーダーセンサー（フロント）が検知する前方車や障害物が少ない道路を走行すると、スマートブレーキサポート（SBS）警告灯（橙）が一時的に点灯することがありますが異常ではありません。

レーザーセンサー（フロント）について グレード/仕様別装備

この車両にはレーザーセンサー（フロント）が装備されています。レーザーセンサー（フロント）は次のシステムが共用しています。

- スマートシティブレーキサポート (SCBS)
- AT 誤発進抑制制御

レーザーセンサー（フロント）は、フロントガラスの上のルームミラー付近に設置されています。

レーザーセンサー（フロント）は、近赤外線レーザー光を照射し、前方車のリフレクター（反射板）や前方の障害物からの反射を測定して検知しています。



各システムの正しい作動のため、レーザーセンサー（フロント）付近のフロントガラス表面は、いつもきれいにしておいてください。

運転
前に
に
する

運転
するとき
に
する

快適
装備
の
使用
が
かた

お手
入れ
の
し
か
た

トラ
ブル
が
起
きた
ら

車両
ス
ペ
ック

さ
く
い
ん

2. 運転するときに i-ACTIVSENSE について

警告



レーザーは目を損傷するおそれがありますので、次の事項を必ず守ってください。

- センサーは絶対に取り外さないでください。
- 取り外したセンサーは IEC 60825-1 規格におけるレーザー等級 1M の条件を満たしませんので、目に対する安全を保証できません。
- センサーから 100 mm 以内の距離で、拡大鏡・顕微鏡・対物レンズなど拡大機能がある光学機器を使用して、センサーをのぞき込まないでください。

レーザー等級ラベル

INVISIBLE LASER RADIATION
DO NOT VIEW DIRECTLY WITH
OPTICAL INSTRUMENTS (MAGNIFIERS)
CLASS 1M LASER PRODUCT

レーザー説明ラベル

Max average power: 45 mW
Pulse duration: 33 ns
Wavelength: 905 nm

IEC 60825-1 :2007
Complies with FDA performance standards for laser products
except for deviations pursuant to Laser Notice No. 50, dated
July 26th, 2001

レーザーセンサー（フロント）放射線データ

最大平均出力 :45 mW

パルス幅 :33 ns

波長 :905 nm

発散角（水平×垂直）:28° × 12°

レーダーセンサー（リア）について グレード/仕様別装備

この車両にはレーダーセンサー（リア）が装備されています。レーダーセンサー（リア）は次のシステムが共用しています。

- ブラインドスポットモニタリング (BSM)
- リアクロストラフィックアラート (RCTA)

レーダーセンサー（リア）は、レーダーセンサーから送信される電波が後方からの接近車両や障害物に反射し、もどってきた電波を検知することで制御しています。

セダン

レーダーセンサー（リア）

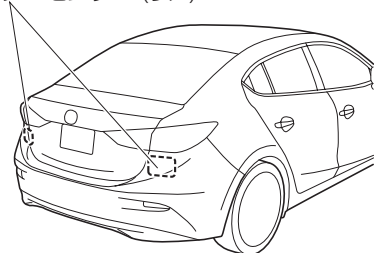

ハッチバック

レーダーセンサー（リア）

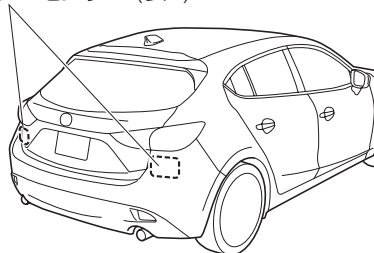

レーダーセンサー（リア）は、リヤバンパーの内側に左右1つずつ設置されています。レーダーセンサー（リア）の正しい作動のため、レーダーセンサー（リア）付近のリヤバンパー表面は、いつもきれいにしておいてください。またステッカーなども貼り付けしないでください。

→ 448ページ「外装の手入れ」

⚠ 注意



必ず守る

リヤバンパーに強い衝撃が加わったときは、システムが正常に作動しなくなるおそれがあります。ただちにシステムの使用を中止し、マツダ販売店で点検を受けてください。

運転前に
確認する

運転中に
確認する

快適装備の
使いかた

お手入れの
しかた

トラブルが
起きたら

車両
スペック

さく
いん

知識

- レーダーセンサー（リア）の検知性能には限界があります。次のような場合は検知性能が低下し、正常に作動しないことがあります。
 - レーダーセンサー（リア）付近のリヤバンパーが変形したとき
 - リヤバンパーのレーダーセンサー（リア）付近に氷、雪や泥が付着しているとき
 - 雨、雪、霧などの悪天候のとき
- 次のような対象物は、レーダーセンサー（リア）が検知しない、もしくは検知しにくいことがあります。
 - 小型の二輪車、自転車、歩行者、動物、ショッピングカート、道路上および道路端の静止物体
 - レーダーが反射しにくい形状の車両（車高の低い空荷のトレーラー、スポーツカーなど）
- レーダーセンサー（リア）が接近車両を正しく検知するために、車両搭載状態でレーダーセンサー（リア）の向きを車両ごとに調整して出荷しています。レーダーセンサー（リア）の向きが何らかの原因でずれた場合は、マツダ販売店で点検を受けてください。
- レーダーセンサー（リア）の修理、交換およびレーダーセンサー（リア）付近のバンパー修理、塗装、交換をするときは、マツダ販売店にご相談ください。
- トレーラーなどをけん引したり、車両後部に自転車のキャリアなどを装着した場合は、システムを停止してください。レーダーの電波がさえぎられるためシステムが正常に作動しない可能性があります。
- レーダーセンサー（リア）は、日本国内の電波法の認可を受けています。日本国外で走行する際には、その国の認可を受ける必要があります。

クルーズコントロールとは グレード/仕様別装備

アクセルペダルを踏まなくても車速を約 30 ~ 100km/h の間に設定できる装置です。高速道路、加速 / 減速の繰り返しが少ない自動車道などで使用してください。

警告



禁止

次のような場所では使用しない。

思わぬ事故につながるおそれがあります。

- 急なカーブ、交通量が多く車間距離が十分にとれない道路（道路状況に合わせた走行はできません）
- 急な下り坂（エンジンブレーキが十分に効かず、セット速度をこえることがあります）
- 凍結路や積雪路などのすべりやすい路面（タイヤが空転して、車のコントロールを失うおそれがあります）

運転する前に

運転するとき

快適装備の使いかた

お手入れのしかた

トラブルが起きたら

車両スペック

さくいん

表示灯



クルーズメイン表示灯（橙）

点灯するとき

ON スイッチを押すと点灯します。
OFF スイッチを押すと消灯します。

クルーズコントロール表示灯（緑）

点灯するとき

速度が設定されると点灯します。
OFF スイッチを押すと消灯します。

設定するとき

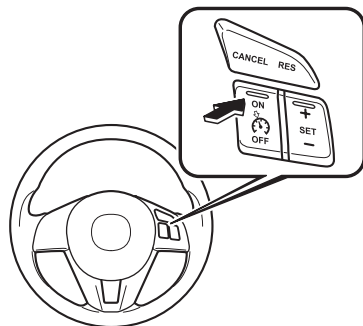

1. ON スイッチを押すと速度の設定ができる状態になります。同時にメーター内のクルーズメイン表示灯が点灯します。

2. 運転するときに クルーズコントロールについて

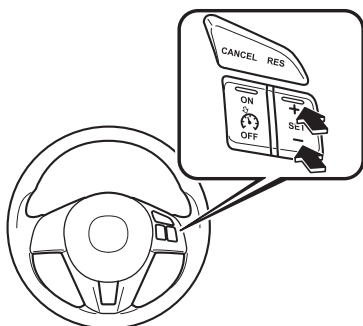

2. アクセルペダルの操作で希望の速度に調節します。
3. SET + または SET - スイッチを押すと定速走行をはじめます。同時にメーター内のクルーズコントロール表示灯が点灯します。クルーズコントロール表示灯が点灯したら、すぐにスイッチから手を離します。

警告



必ず守る

クルーズコントロールを使用しないときは、必ず OFF にする。

常に使用できる状態にしておくと、誤ってクルーズコントロールを作動させ、
思わぬ事故につながるおそれがあります。

知識

- 次のときは、クルーズコントロールの速度設定ができません。
 - (オートマチック車)
セレクトレバーが P または N レンジのとき
 - (マニュアル車)
チェンジレバーがニュートラル位置のとき
 - パーキングブレーキをかけているとき
- 急な上り坂または下り坂など、走行条件によっては設定速度を一定に保てない場合があります。
- SET + スイッチを押したままにすると加速をはじめます。SET - スイッチを押したままにすると減速をはじめます。

運転前に
確認する

運転する
とき

快適装備の
使いかた

お手入れの
しかた

トラブルが
起きたら

車両
スペック

さくい
ん

設定速度を上げるとき

次の操作で設定速度を上げることができます。

スイッチで加速するとき

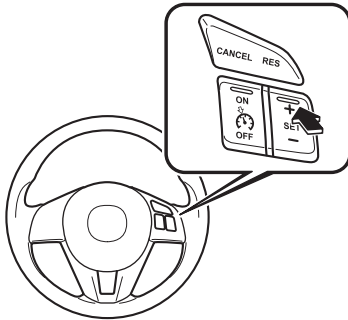

SET +スイッチを押したまま、希望の速度になったところで手を離します。
スイッチを押してすぐに手を離すと、設定速度の調節（約 1km/h）ができます。たとえば、スイッチを 4 回押すと、設定速度が約 4km/h 上がります。

アクセルペダルで加速するとき

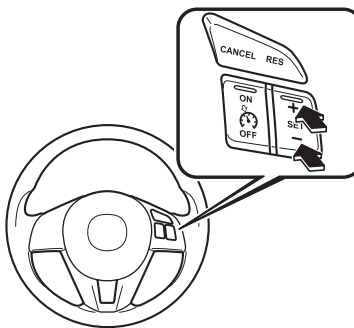

アクセルペダルを踏み、希望の速度になったところで SET + または SET - スイッチを押します。
スイッチを操作しなければ、アクセルペダルから足を離すと、もとの設定速度にもどります。

設定速度を下げるとき

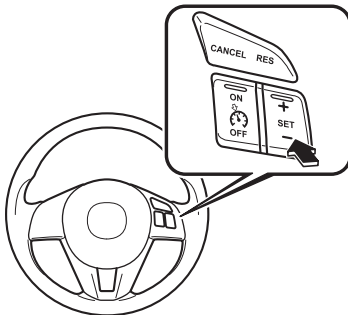

SET - スイッチを押し続け、希望の速度になったところで手を離します。
スイッチを押してすぐに手を離すと、設定速度の調節（約 1km/h）ができます。たとえば、スイッチを 4 回押すと、設定速度が約 4km/h 下がります。

2. 運転するときに クルーズコントロールについて

解除するとき

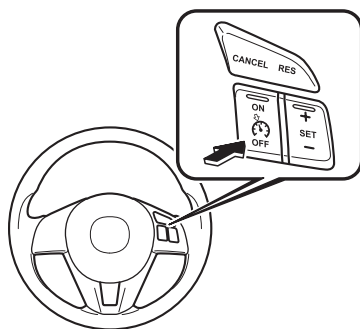

OFFスイッチを押すと、クルーズコントロールが解除され、クルーズコントロール表示灯とクルーズメイン表示灯が消灯します。

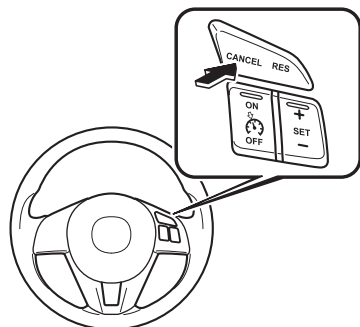

次のようなときは、クルーズコントロールが解除されクルーズコントロール表示灯が消灯しますが、クルーズメイン表示灯は点灯したままです。車速が30km/h以上であれば、RESUMEスイッチを押すと、もとの設定速度にもどります。

- CANCELスイッチを押したとき
- ブレーキペダルを踏んだとき
- **(マニュアル車)**
クラッチペダルを踏んだとき

知識

- 次のような状態になった場合も、クルーズコントロールシステムが一時的に解除されます。
 - パーキングブレーキをかけているとき
 - **(オートマチック車)**
セレクトレバーが P または N レンジのとき
 - **(マニュアル車)**
チェンジレバーがニュートラル位置のとき
- クルーズコントロールシステムが一時的に解除された場合、解除された条件にひとつでも該当する場合は、速度を再設定することが出来ません。
- 設定速度より、約 15 km/h 以上下がったとき、クルーズコントロールが解除されることがあります。
- 車速が 30 km/h 未満になると、クルーズコントロールが解除されます。この場合、車速を 30 km/h 以上にして RESUME スイッチを押しても、もとの設定速度にはもどりません。クルーズコントロールを設定しなおしてください。
- **(オートマチック車)**
クルーズコントロールを使用して走行しているときは、マニュアルモード（セレクトレバーを D から M レンジに操作）にしてもクルーズコントロールは解除されません。そのため、低速ギヤにシフトダウンしてもエンジンブレーキが効きません。減速が必要なときは、設定速度を下げるか、ブレーキペダルを踏んでください。

運転前に
する

運転する
とき

快適装備の
使いかた

お手入れの
しかた

トラブルが
起きたら

車両
スペック

さく
いん

ディーゼルパティキュレートフィルター (DPF) について

ディーゼルパティキュレートフィルター (DPF) とは

ディーゼルパティキュレートフィルター (DPF) はディーゼルエンジンの排気ガスに含まれる PM (Particulate Matter: 粒子状物質) のほとんどを捕集し、除去するものです。通常走行中は DPF で捕集された PM は自動で除去されますが、次のようなときは PM が自動で除去されません。

- 車速約 15km/h 以下で走り続けているとき
- 10 分以下の短時間走行の繰り返しやエンジンが暖機できないような走行を繰り返したとき
- 長時間アイドル状態のとき

知識

走行中に自動で PM を除去しているとき、エンジン音や排気ガスの臭いの変化することがあります。

DPF 表示灯

DPF

点灯するとき

電源ポジションを ON にすると点灯し、しばらくすると消灯します。

PM の除去が自動で行なわれず、DPF で捕集した PM が規定量以上になると点灯します。DPF 表示灯が点灯したときは、次の処置をしてください。

PM を除去するために、完全暖機 (水温 80° C 以上) のときに、アクセルを踏み 20km/h 以上でおおよそ 15 分から 20 分走行してください。

点滅するとき

システムに異常があると点滅します。ただちにマツダ販売店で点検を受けてください。

注意



必ず守る

DPF 表示灯が点灯してからそのまま運転を続けると、さらに PM が堆積し、表示灯が点滅し始めることがあります。この場合はただちに点検を受けてください。点検を受けずにそのまま運転を続けると、エンジンの不調につながるおそれがあります。

メンテナンスモニター グレード/仕様別装備

あらかじめ設定されたメンテナンス時期になるとセンターディスプレイにお知らせを表示することができます。

(表示例)

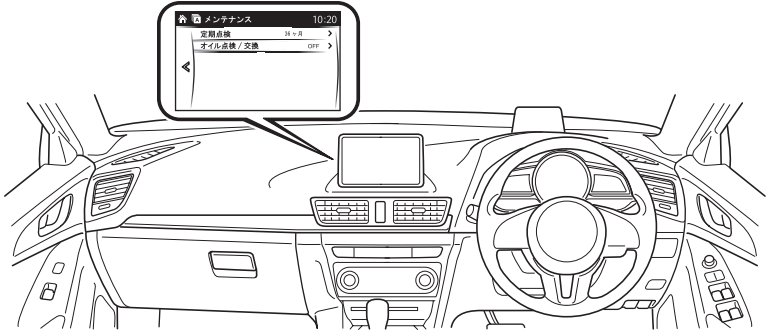

次の項目のメンテナンス時期を設定できます。

- 定期点検
- オイル点検 / 交換

設定方法

1. ホーム画面の **MA** アイコンを選択して、アプリケーション画面を表示します。
2. メンテナンスを選択します。
3. 設定したい項目を選択します。OFF を選択すると非表示になります。
項目により設定できる内容が異なります。

定期点検のとき

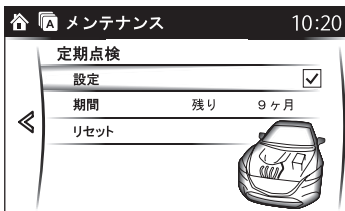

定期点検選択後、設定を選択し、点検時期を好みの日数に設定します。

運転する前に

運転するとき

快適な装備の使いかた

お手入れのしかた

トラブルが起きたら

車両スペック

さくいん

2. 運転するときに メンテナンスモニター

オイル点検 / 交換のとき

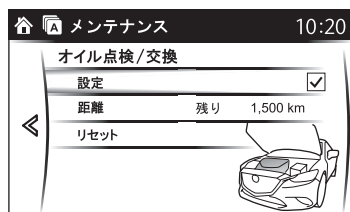

オイル点検 / 交換選択後、設定を選択し、交換距離を好みの距離に設定します。

リセット方法

メンテナンスを実施した後、リセット（再設定）をすれば、次回メンテナンス時期が近づいたときに表示させることができます。次の手順でリセットしてください。

1. ホーム画面の  アイコンを選択して、アプリケーション画面を表示します。
2. メンテナンスを選択します。
3. 設定したい項目を選択し、リセットを選択します。

悪天候での運転

雨の日の運転

ガラスが曇るときは

湿度の高い日はガラスが曇りやすくなります。

このようなときは、吹き出し口をに切り替えます。エアコンを作動させると吹き出し風が除湿されるため、効果的に曇りを取ることができます。



警告



禁止

ガラスの曇りを取るときは、吹き出し風の温度を低くしない。

ガラスの外側が曇り、視界不良などで思わぬ事故につながるおそれがあります。

冠水した道路は

冠水した道路を走行しないでください。冠水した道路を走行すると、エンストするだけでなく、電気部品や電子部品のショート、水を吸い込んでのエンジン破損など、車両に悪影響をおよぼします。万一、水中に浸ってしまったときは、必ずマツダ販売店にご相談ください。

積雪、寒冷時の運転

すべりやすい路面を走行するときは

早めに冬用タイヤまたはタイヤチェーンを装着してください。

→ 456ページ「タイヤチェーンの取り付け」

- 急発進、急ハンドルや急ブレーキを避け、ひかえめな速度で運転してください。
- 日陰や橋の上、水たまりなど、凍結しやすい場所にさしかかる前では速度を落とし、注意して走行してください。

ハンドルの切れ具合に注意

走行中、フェンダーの裏側に雪が付着して氷になり、ハンドルの切れが悪くなることがあります。

ときどき車を止めて点検し、氷塊が大きくなる前に取り除いてください。

ブレーキの効き具合を確認

ブレーキ装置に雪や氷が付着すると、ブレーキの効きが悪くなるおそれがあります。

効が悪いときは、低速で走りながらアクセルペダルを放してブレーキペダルを軽く数回踏んで、効きが回復するまでブレーキを乾かしてください。

運転する前に

運転するときに

快適装備の使いかた

お手入れのしかた

トラブルが起きたら

車両スペック

さくいん

2. 運転するときに 様々な状況での運転のときは

駐車するときは



- 寒冷時はパーキングブレーキをかけると凍結して解除できなくなるおそれがあります。
- パーキングブレーキは使わず、マニュアル車はチェンジレバーを1またはRに、オートマチック車はセレクトレバーをPに入れてタイヤに輪止めをしてください。
- ボンネット側を風下に向けて駐車してください。風上に向けるとエンジンが冷えすぎて始動しにくくなることがあります。
- ワイパーアームは立てて駐車してください。寒冷時はワイパーゴムがガラスに凍りつくことがあります。

⚠ 注意



必ず守る

運転席 / 助手席側ワイパーアームを起こすときは、運転席側のワイパーアームから起こしてください。また、降ろすときは助手席側のワイパーアームから手を添えながらゆっくりともどしてください。勢いよくもどすとワイパーアームやブレードが損傷したり、フロントガラスに傷や割れが生じるおそれがあります。

寒冷地用ワイパーブレードについて

降雪期にフロントガラスに雪が付着するのを防ぐために、寒冷地用ワイパーブレードをお使いください。寒冷地用ワイパーブレードは通常のワイパーブレードの金属部分をゴムでおおっております。必要に応じてマツダ販売店でお求めください。

📖 知識

高速走行時は、通常のワイパーブレードよりふき取りにくくなりますので、ワイパー使用時は速度を落として走行してください。

経済的な運転

地球環境にやさしい、経済的な運転を心がけてください。

アイドリングストップ

コンビニでの買い物、人待ちや荷降ろしなど、ちょっとした駐車の際にもエンジンを止めましょう。10分間のアイドリングで、130cc程度の燃料を浪費します。

不要な荷物は積まない

荷物が多いほど、燃料を多く消費します。不要な荷物は降ろして走行しましょう。100kgの不要な荷物を載せて走ると、3%程度燃費が悪化します。

空ぶかしをしない

空ぶかしをやめると、燃料を節約できます。空ぶかしは環境にも車にもよくありません。

エアコンの使用は控えめに

エアコンの使用を控えると、燃料の節約になります。外気温25°Cの時に、エアコンを使用すると、12%程度燃費が悪化します。

タイヤの空気圧を適正に

こまめに点検し、適正な空気圧に調整しましょう。タイヤの空気圧が適正値より50kPa(0.5kg/cm²)不足した場合、市街地で2%程度、郊外で4%程度、それぞれ燃費が悪化します。

ゆとりある走行を

急発進、急加速、急ブレーキは避けましょう。速度にムラのある走り方をすると、市街地で2%程度、郊外で6%程度燃費が悪化します。

経済的速度

一般道路で40km/h、高速道路で80km/h程度の等速走行が経済的です。

アクセルペダルの上質な踏みかた

加速終了時（オートマチック車）

アクセルペダルを少し大きめにもどしてみましょう。適切に無駄なく自動変速されるため、燃費がよくなります。

下り坂に入るとき、減速を始めるとき

早めにアクセルペダルをもどし、エンジンブレーキを使いましょう。アクセルペダルをもどすと燃料噴射が停止されるので、燃費がよくなります。

運転
前に
する

運転
する
とき

快
適
装
備
の
使
い
か
た

お
手
入
れ
の
し
か
た

ト
ラ
ブ
ル
が
起
き
た
ら

車
両
ス
ペ
ック

さ
く
い
ん

2. 運転するときに 環境保護のために

一定速度のとき

アクセルペダルの踏み加減を一定に保ちましょう。
アクセルペダルの踏み込み、踏みもどしは少ないほど燃料噴射が少なくなるため、燃費がよくなります。

JCO8 モード燃費について

「JCO8 モード」とは

知識

車両カタログに記載されている「JCO8 モード」燃費は、お客様の使用環境変化や燃費測定技術の進歩を踏まえて、図 1 のような実際の走行に近い細かな速度変化での運転条件で、エンジン冷間時、暖機後の 2 パターンを図 2 のようなシャシーダイナモーター上で走行した値です。

ただし、気象条件や渋滞などのお客様の使用環境、急発進、エアコンや電気負荷など実際の走行とは異なる場合があります。

図1.JCO8モード走行

走行距離 8.172Km
平均速度 24.4Km/h
最高速度 81.6Km/h



図2.シャシーダイナモーター



3 快適装備の使いかた

空調 270

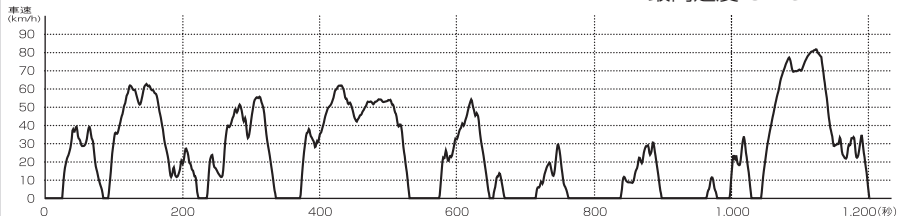
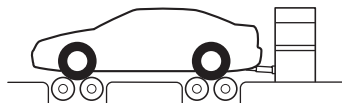
エアコンの上手な使いかた.....	270
吹き出し口.....	271
マニュアルエアコン.....	273
フルオートエアコン.....	276

オーディオ 281

アンテナ.....	281
オーディオの種類.....	282
オーディオの上手な使いかた.....	282
オーディオ（センターディスプレイ非 装備車）の操作.....	296
オーディオ（センターディスプレイ装 備車）の操作.....	308
オーディオリモートコントロールス イッチの操作.....	335
ポータブルオーディオ機器を使用して いただくために.....	338

Bluetooth® 357

Bluetooth®.....	357
Bluetooth® ハンズフリー.....	366
Bluetooth® オーディオ.....	375
トラブルシューティング.....	387

室内装備 391

サンバイザー.....	391
室内照明.....	391
電源ソケット.....	395
カップホルダー.....	397
ボトルホルダー.....	398
収納.....	399

空調

エアコンの上手な使いかた

エアコンを使用する前に

外気取り入れ口について

フロントガラスとボンネットの間にある外気取り入れ口が、雪や落ち葉などでふさがっているときは取り除いておきましょう。外気が導入できないため、車内の換気が十分できなくなるおそれがあります。

暑くなる前のチェック

エアコンの冷媒（エアコンガス）が不足していると冷房性能が低下します。夏になる前に冷媒量の点検を受けておきましょう。

エアコンを使用するときは

使用について

エアコンは、エンジンをかけた状態で使用してください。

知識

- エアコンの操作により、アイドリングストップしないことや、アイドリングストップ中にエンジンが自動で再始動することがあります。
→ 122ページ「i-stop について」
- アイドリングストップ中は、吹き出し風量がやや減少する場合があります。
- アイドリングストップ中は、快適な温度を保持するため、インストルメントパネル中央付近からエアコン装置（モーターなど）の作動音が聞こえることがあります。

外気導入と内気循環について

外気導入は、換気したいときやガラスの曇りを取るときに使用してください。内気循環は、トンネル内や渋滞など外気が汚れているときや、急速に冷房したいときなど、外気を遮断したいときに使用してください。

炎天下に駐車したあとは

炎天下に駐車したあとは、室内の温度が大変高くなります。このようなときは、窓ガラスを開けて、室内の熱気を逃がしてからエアコンを作動させてください。

エアコンを使用したあとは

長期間エアコンを使用しないときは

長期間エアコンを使用しないときは、内部のオイル循環のため、1か月に1回程度エアコンを作動させてください。

エアフィルターについて

花粉やほこりなどの集じん機能を持った、エアフィルターを装備しています。快適にお使いいただくために、エアフィルターを定期的に交換してください。詳しくはマツダ販売店にご相談ください。

📖 知識

- エアコンの風量が著しく減少したときは、エアフィルターの目詰まりが考えられます。エアフィルターを交換してください。
- 大都市・寒冷地など、交通量や粉じんの多い地区の場合は、エアフィルターの寿命が短くなり、早めの交換が必要になることがあります。

吹き出し口

吹き出し口の調節

📖 知識

ダイヤルを操作することにより、吹き出し口の全開と全閉を切り替えることができます。

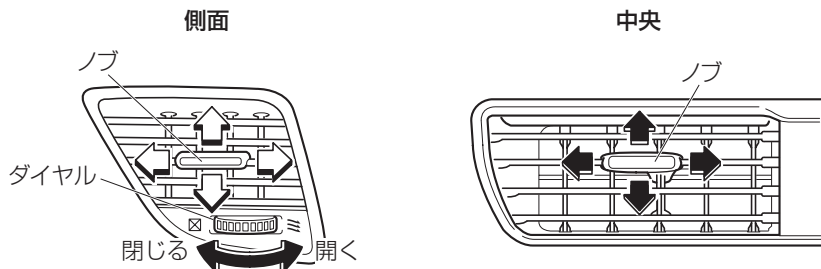

運転前に

運転するときに

快適装備の使いかた

お手入れのしかた

トラブルが起きたら

車両スペック

さくいん

3. 快適装備の使いかた

空調

吹き出し口の選択

使用目的にあわせて吹き出し口を選択することができます。

上半身に送風するとき

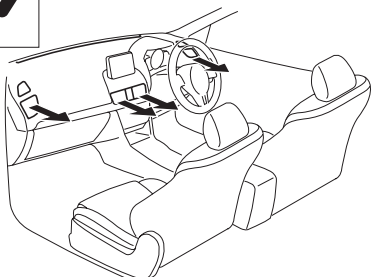

足元への送風とガラスの曇りを取る
とき

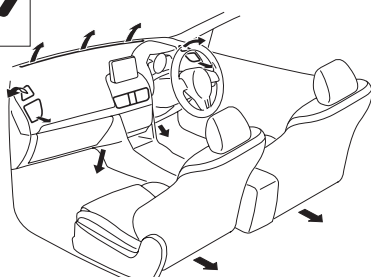

上半身、足元に送風するとき

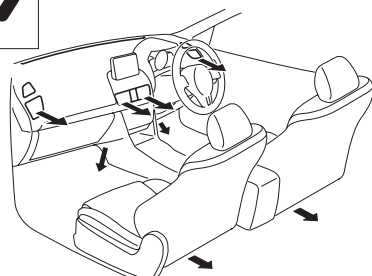

ガラスの曇りを取る
とき

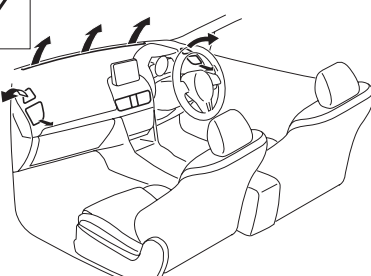

主に足元に送風するとき

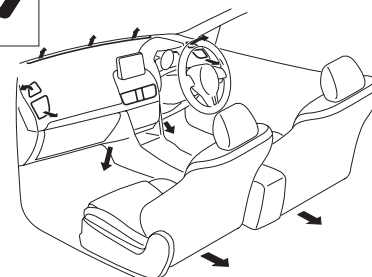

マニュアルエアコン

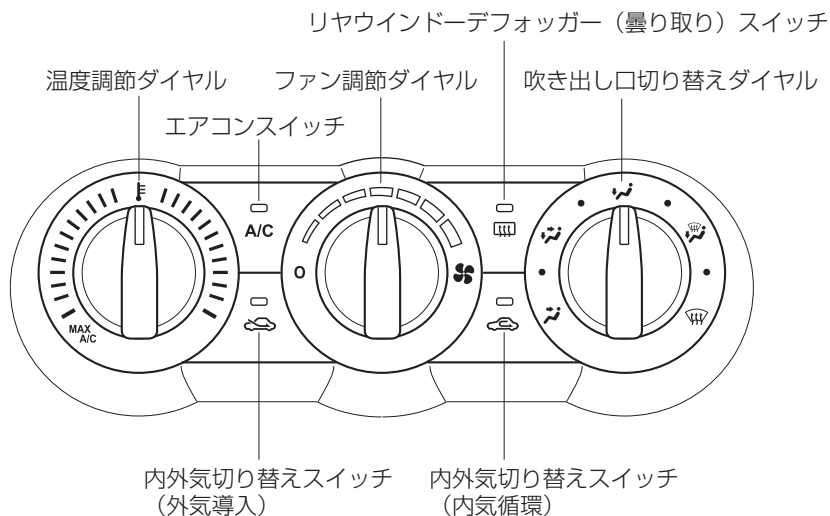

運転前に
確認する

運転する
ときに

快適装備の
使いかた

お手入れの
しかた

トラブルが
起きたら

車両
スペック

さく
いん

各スイッチの使いかた

温度調節ダイヤル

ダイヤルをまわして、吹き出し風の温度を調節します。

ファン調節ダイヤル

風量を7段階に調節できます。





吹き出し口切り替えダイヤル

使用目的にあわせて、吹き出し口を選択することができます。

→ 272ページ「吹き出し口の選択」

空調

知識



- 吹き出し口切り替えダイヤルを  の位置にし、温度調節ダイヤルを中間付近で使用すると暖められた風が足元から吹き出し、比較的温度の低い風がインストルメントパネル中央および左右から吹き出します。この吹き出しは頭寒足熱を目的としています。
- ダイヤルは各モードの中間位置 ● に固定することができます。風量を少し調節したいときは、ダイヤルを中間位置に固定してください。
例えば、ダイヤルを  と  の間の ● 位置に固定すると、足元からの吹き出し風量は  位置のときよりも減少します。

エアコンスイッチ

ファン調節ダイヤルが 0 以外のとき、スイッチを押すごとにエアコン（冷房・除湿機能）の作動と停止が切り替わります。

エアコンが作動しているときは、表示灯が点灯します。

知識



- 外気温が 0° C 近くまで下がると、システム保護のためエアコンが作動しない場合があります。
- 吹き出し口切り替えダイヤルが  か 、またはその中間の位置にあり、ファン調節ダイヤルが 0 以外で温度調節ダイヤルを MAX A/C の位置にすると、自動的に内気循環に切り替わり、エアコンが作動します。エアコンの作動を停止させたいときは、エアコンスイッチを押してください。

内外気切り替えスイッチ

内気循環（外気を遮断する）と外気導入（外気を室内に入れる）の切り替えができます。スイッチを押すごとに内気循環と外気導入が切り替わります。

知識

寒いときや湿度が高いときに、長時間内気循環にするとガラスが曇りやすくなります。

- （内気循環）
トンネル内や渋滞など外気が汚れているときや、急速に冷房したいときなど、外気を遮断したいときに使用します。
- （外気導入）
外気を取り入れて換気したいときや、ガラスの曇りを取るときに使用します。

ガラスの曇りを取るとき

吹き出し口切り替えダイヤルをにします。
風量はお好みにあわせて調節してください。

警告



禁止

ガラスの曇りを取るときは、吹き出し風の温度を低くしない。
ガラスの外側が曇り、視界不良などで思わぬ事故につながるおそれがあります。

知識

吹き出し口をに設定すると自動的に外気導入に切り替わります。

運転
前に

運転
する
とき

快
適
装
備
の
使
い
か
た

お
手
入
れ
の
し
か
た

ト
ラ
ブ
ル
が
起
き
た
ら

車
両
ス
ペ
ック

さ
く
い
ん

空調

フルオートエアコン

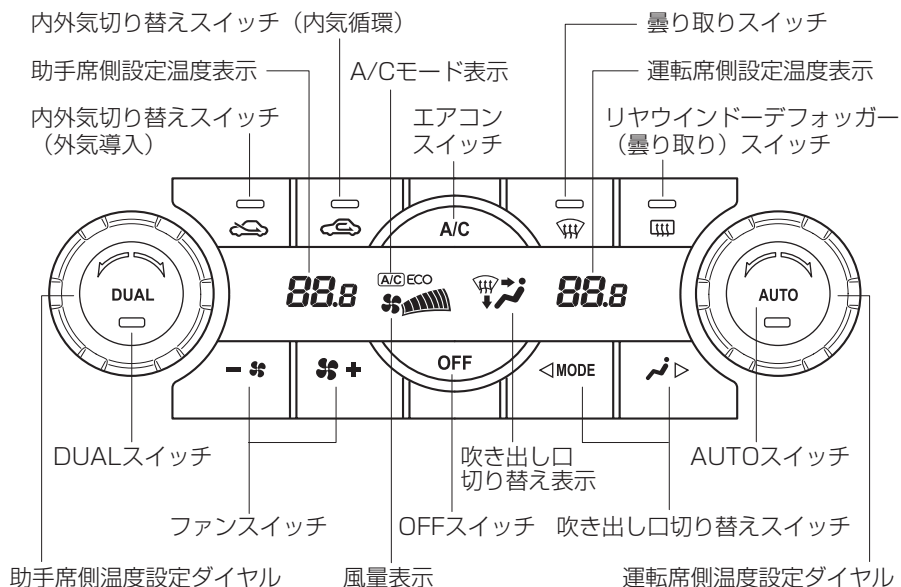

各スイッチの使いかた

AUTOスイッチ

スイッチを押すと設定温度にあわせて、以下の機能が自動制御されます。

- 吹き出し風の温度調節
- 吹き出し風量調節
- 吹き出し口の切り替え
- 内気循環 / 外気導入の切り替え
- エアコン（冷房・除湿機能）の作動 / 停止
- A/C と A/C ECO の切り替え

知識

表示灯について

- 点灯—オート作動時。
- 消灯—オート作動中に吹き出し口切り替えスイッチ、ファンスイッチ、曇り取りスイッチのいずれかのスイッチを操作したとき。
操作した箇所以外は自動で作動しています。

運転
前に
する

OFF スイッチ

スイッチを押すとファンの作動を停止します。

運転
する
とき
に

温度設定ダイヤル

ダイヤルをまわして設定温度を調節します。
18.0 から 32.0 の間で 0.5 ずつ変化します。

快
適
装
備
の
使
い
か
た

知識

18.0 に設定すると最大冷房、32.0 に設定すると最大暖房に固定されます。

- DUAL スイッチが OFF のとき
運転席側温度設定ダイヤルをまわして調節します。
- DUAL スイッチが ON のとき
運転席側温度設定ダイヤルまたは助手席側温度設定ダイヤルをまわして調節します。

お
手
入
れ
の
し
か
た

知識

- DUAL スイッチを ON にすると独立モードになり、運転席側と助手席側の設定温度を独立して調節することができます。
- DUAL スイッチが OFF のときでも、助手席側温度設定ダイヤルをまわすと独立モードになり (DUAL スイッチ表示灯点灯)、運転席側と助手席側の設定温度を独立して調節することができます。

ト
ラ
ブ
ル
が
起
き
た
ら

車
両
ス
ペ
ック

ファンスイッチ

風量を 7 段階に調節できます。

さ
く
い
ん

吹き出し口切り替えスイッチ

使用目的にあわせて吹き出し口を選択することができます。
→ 272 ページ「吹き出し口の選択」

空調

知識

吹き出し口をに設定するには、曇り取りスイッチを押してください。

エアコンスイッチ

AUTO スイッチが ON のときまたはファンが作動しているとき、スイッチを押すごとにエアコン（冷房・除湿機能）の作動と停止が切り替わります。

エアコン作動中は表示灯が点灯します。

知識



- ファンが作動していない状態でも、エアコンスイッチを押すとエアコンが作動します。
- スイッチを押すごとに次のように切り替わり、表示部に表示されます。
A/C → A/C ECO → 停止（表示なし）
A/C ECO は A/C よりもエアコンの作動頻度は少なくなりますが、経済的な運転になります。
- 外気温が 0° C 近くまで下がると、システム保護のためエアコンが作動しない場合があります。

内外気切り替えスイッチ

内気循環（外気を遮断する）と外気導入（外気を室内に入れる）の切り替えができます。

知識

寒いときや湿度が高いときは、長時間内気循環にするとガラスが曇りやすくなります。

- （内気循環）
トンネル内や渋滞など外気が汚れているときや、急速に冷房したいときなど外気を遮断したいときに使用します。
- （外気導入）
外気を取り入れて換気したいときや、ガラスの曇りを取るときに使用します。

DUAL スイッチ

独立モードと連動モードの切り替えができます。

- 独立モード（表示灯点灯）
運転席側と助手席側の設定温度を独立して調節することができます。
- 連動モード（表示灯消灯）
運転席側と助手席側の設定温度が連動した設定になります。

知識

連動モードのとき、助手席側の設定温度は運転席側の設定温度に切り替わります。

曇り取りスイッチ

フロントガラス、フロントドアガラスの曇りを取りたいときに使用します。
→ 279ページ「ガラスの曇りを取るとき」

通常の使いかた

1. AUTO スイッチを押します。吹き出し口、内外気切り替え、吹き出し風量が自動的に調整されます。
2. 温度設定ダイヤルを操作して希望温度にあわせませす。
運転席と助手席の設定温度を独立して調節するときは、DUAL スイッチを押す、または助手席側温度設定ダイヤルをまわして独立モードにします。

知識

- 最初は温度設定ダイヤルを 25.0 前後にあわせて使用し、その後お好みで調節してください。
- 設定温度を極端に低く（高く）しても、希望の温度になるまでの時間はほとんど変わりません。
- エンジンが冷えているときの暖房開始直後は、冷風の吹き出しを防止するため、風量が少なくなります。

3. 作動を停止したいときは、OFF スイッチを押します。

ガラスの曇りを取るとき

ファン調節ダイヤルが 0 以外の位置のときに、吹き出し口切り替えダイヤルを  にします。
自動的に外気導入に切り替わります。また、エアコンが自動的に作動し、除湿された吹き出し風がフロントガラス、フロント窓ガラスに送風されます。

警告



禁止

ガラスの曇りを取るときは、吹き出し風の温度を低くしない。
ガラスの外側が曇り、視界不良などで思わぬ事故につながるおそれがあります。

運転する
前に

運転する
ときに

快適装備の
使いかた

お手入れの
しかた

トラブルが
起きたら

車両
スペック

さく
いん

空調

知識

次の操作をすると、より早くガラスの曇りが取れます。

- ファン調節ダイヤルを操作して、風量を増す。
- 温度設定ダイヤルを操作して、吹き出し風の温度を上げる。

日射センサーについて

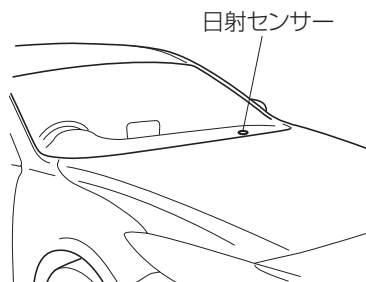

日射センサー

日射センサーの上に物を置かないでください。
室内温度が正しく調節されないことがあります。

室内温度センサーについて

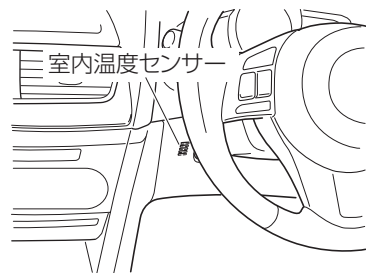

室内温度センサー

室内温度センサーをふさがないでください。
室内温度が正しく調節されないことがあります。

アンテナ

プリントタイプ / フィルムタイプ グレード/仕様別装備

ガラスにプリント / 貼り付けされています。

⚠ 注意



アンテナがプリントされている、または貼り付けられているガラスの内側をふくときは、水やぬるま湯でぬらしたやわらかい布で、アンテナにそって軽くふいてください。ガラスクリーナーなどを使用すると、アンテナをいためるおそれがあります。

→ 450ページ「ガラス、ミラーの手入れ」

シャークフィンタイプ グレード/仕様別装備

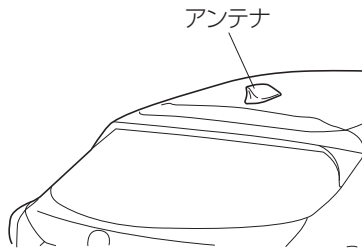

運転
前に
に
運
転
す
る

運
転
す
る
と
き
に

快
適
装
備
の
使
い
か
た

お
手
入
れ
の
し
か
た

ト
ラ
ブ
ル
が
起
き
た
ら

車
両
ス
ペ
ック

さ
く
い
ん

オーディオ

オーディオの種類

センターディスプレイ非装備車

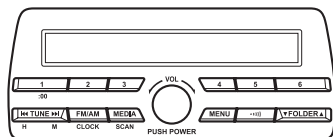

センターディスプレイ装備車

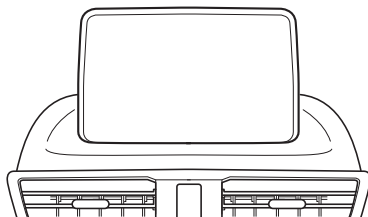

オーディオの上手な使いかた

警告



必ず守る

オーディオは、車を止めてから操作する。

走行中の操作は、運転操作がさまたげられ思わぬ事故につながるおそれがあります。

注意



必ず守る

安全運転をさまたげないように、運転中は車外の音が聞こえる程度の音量で使用してください。

知識

- エンジンを止めたままで、オーディオを長時間使用しないでください。バッテリーがあがるおそれがあります。
- 車内、または車の近くで携帯電話や無線機を使用すると、ノイズ（雑音）が発生することがありますが故障ではありません。

ラジオについて

ラジオの受信は、車両の移動に伴いアンテナの位置が刻々と変わるため電波の強さが変わったり、障害物や電車、信号機などの影響により、最良な受信状態を維持することが困難な場合があります。

テレビについて

テレビの受信は、車両の移動に伴いアンテナの位置が刻々と変わるため電波の強さが変わったり、障害物や電車、信号機などの影響により、最適な受信状態を維持することが困難な場合があります。

⚠ 注意



必ず守る

本機は、ARIB（電波産業会）規格に基づいた商品仕様になっております。将来規格変更があった場合は、商品仕様を変更する場合があります。



必ず守る

各社の商標および製品商標に対しては、特に注記のない場合でも、これを十分尊重いたします。



禁止

本機に搭載されているソフトウェア、またはその一部につき、改変、翻訳、翻案、リバースエンジニアリング、逆コンパイル、逆アセンブルを行ったりそれに関与してはいけません。



禁止

本機を、法令により許されている場合を除き、日本国外に持ち出してはいけません。

- 本機には、The FreeType Project LICENSE (<http://www.freetype.org/FTL.TXT>) の適用を受けるソフトウェア freetype (<http://www.freetype.org/>) が組み込まれています。
- This product includes software developed by the OpenSSL Project for use in the OpenSSL Toolkit (<http://www.openssl.org/>)
(本機には、OpenSSL プロジェクト (<http://www.openssl.org/>) によって開発されたソフトウェア OpenSSL Toolkit が含まれています)
- 本機は、Desay SV Automotive Japan 株式会社で製造されたものです。

運転前に

運転するとき

快適装備の
使いかた

お手入れの
しかた

トラブルが
起きたら

車両
スペック

さく
いん

オーディオ

地上デジタルテレビ放送について



- 地上デジタルテレビ放送は、大きく分けて 3 種類のサービスがあります。
 - テレビ放送：従来からのテレビ放送
 - ラジオ放送：音声を主とした放送
 - データ放送：現在地周辺の生活情報やクイズ・ニュース・天気予報などの放送
※本機では、テレビ放送のサービスを受けることができます（データ放送とラジオ放送には、対応していません）。
- 受信モードをお車の状況にあわせて切り替えることで、受信状態を安定させることができます。
※自動でワンセグ・フルセグ (SDTV) の切り替えを行なうか、行なわないかは、設定により変更することができます。
- 本機は、ハイビジョン放送の再生には対応していません。ハイビジョン放送は、標準画質 (SDTV) で再生します。
- 地上デジタルテレビ放送のサービスのひとつとして「ワンセグ」があります。



- 日本の地上デジタルテレビ放送は、約 6MHz の帯域を 13 個のセグメントに分けて放送する仕組みですが、そのうち 12 セグメントを使って高画質・高音質の放送を行なっています。ワンセグ放送は、残り 1 セグメントを使って携帯や移動体向けに放送するサービスです。
※地上デジタルテレビ放送の携帯・移動体向けサービス「ワンセグ」は、12 セグに比べると画質や音質は劣りますが、受信エリアは 12 セグよりも広く、送信局から離れた場所でも安定して受信できる可能性が高くなります。

コンテンツ権利保護専用方式について

本機は、コンテンツ権利保護専用方式（ソフトウェア方式）を採用しています。そのため、B-CAS カードは不要です。

CD について

- イラストで示すマークがついている CD のみ使用できます。



- コピーコントロール CD (著作権保護を目的とした技術が搭載された音楽 CD) の中で、CD の規格に準拠していないものは、再生できない場合があります。
- ハート型や八角形など特殊形状の CD は使用しないでください。機械の故障の原因となることがあります。

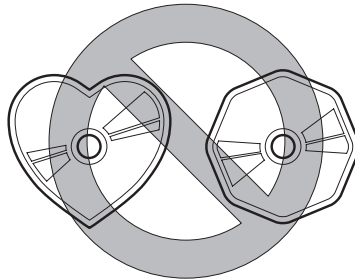

- 悪路走行などで激しく振動した場合、音飛びを起こすことがあります。
- 本機内部のレンズの汚れなどにより、CD が正しく作動しなくなることがあります。
- 寒いときや雨降りのはきは、プレーヤー内部に露 (水滴) が生じ、正しく作動しなくなることがあります。このようなときは、CD を取り出して室内を換気、または除湿してから使用してください。
- CD 信号面に直接手で触れると、CD の信号面が汚れ、音飛びなどを起こすことがあります。CD の端と中心の穴をはさんで持ってください。
- CD はケースに入れ、直射日光を避けて保管してください。直射日光や高温など、車内での保管状況により、再生できなくなる場合があります。
- CD の汚れを取るときは、やわらかい布で CD の中央から外側へ向けて汚れをふき取ってください。ベンジン、シンナー、帯電防止剤などを使用すると、CD の表面を傷める原因になりますので使用しないでください。
- 文字を書き込んだり、ラベルやシールを貼り付けたりした CD は使用しないでください。ディスクが取り出せなくなるなど、故障の原因となることがあります。
- 変形したり、ひびが入ったりした CD は使用しないでください。ディスクが取り出せなくなるなど、故障の原因となることがあります。

運転前に
確認する

運転する
とき

快適装備の
使いかた

お手入れの
しかた

トラブルが
起きたら

車両
スペース

さく
いん

オーディオ

- セロハンテープやレンタル CD のラベルからのりがはみ出したものや、ラベルをはがしたあとがある CD は、使用しないでください。また、市販の CD-R ラベルを貼り付けたディスクも使用しないでください。ディスクが取り出せなくなるなど、故障の原因となることがあります。
- CD 差し込み口に指や異物を入れないでください。故障の原因になることがあります。
- CD-R/CD-RW は、録音に使用したレコーダーやディスクの状態によっては再生できない場合があります。
- ファイナライズ処理（通常の CD プレーヤーで再生できるようにする処理）されていない CD-R/CD-RW は再生できません。
- 700MB を超える CD-R/CD-RW の再生はできません。
- 音楽用 CD レコーダー、またはパソコンで記録した CD-R/CD-RW は、ディスクの特性、キズ・汚れなどにより、本機では再生できない場合があります。
- パソコンで記録したディスクは、アプリケーション（ライティングソフト）の設定および環境によって再生できないことがあります。正しいフォーマットで記録してください（詳細はアプリケーションの発売元にお問い合わせください）。
- CD-R/CD-RW に記録されているタイトルなどの文字情報は、音楽データ（CD-DA）再生時に表示できない場合があります。
- CD-RW は、ディスクを挿入してから再生が始まるまで、通常の CD や CD-R より時間がかかります。
- CD-R/CD-RW の取り扱いについては、ディスクの説明書や注意書きを十分お読みください。

MP3 について

MP3 とは、MPEG Audio Layer3 の略称で、ISO（国際標準化機構）のワーキンググループ（MPEG）の定めた音声圧縮の規格です。

MP3 は、音声データを元のデータの約 10 分の 1 に圧縮することができます。

本機は、拡張子（.mp3）がついているファイルを MP3 ファイルとして再生します。

注意



必ず守る

オーディオファイル以外のファイルにオーディオファイルの拡張子をつけないでください。また、オーディオファイルの拡張子を変更しないでください。本機がファイルを誤認識して再生してしまい、雑音や故障の原因となります。

知識

フランス、トムソン社からの MP3 特許ライセンスについて

本機は、個人の使用、または非商用的な使用を目的としています。以下のような、商用目的には使用できません。ご使用には、別途、トムソン社からの商用使用許諾が必要です。詳しくは <http://mp3licensing.com> をご覧ください。

- 有料リアルタイム放送（地上波、衛星、ケーブル、その他の放送媒体）
- インターネットによる放送、またはストリーミング
- イントラネット / ネットワーク
- 有料オーディオ・アプリケーションやオーディオ・オンデマンド・アプリケーションなどの電子情報配信システム

- MP3 ファイルが記録された CD-R/CD-RW/CD-ROM の再生に対応しています。
- パソコンの OS の種類やバージョン、ソフト、設定によっては拡張子が見つからない場合があります。その場合は、ファイルの最後に拡張子「.mp3」を追記してからディスクに書き込んでください。
- 表示される文字数には制限があります。

WMA について

WMA とは、Windows Media Audio の略称で、Microsoft 社の音声圧縮フォーマットです。

MP3 よりも高い圧縮率で、音声データを作成・保存することができます。

本機は、拡張子 (.wma) がついているファイルを WMA ファイルとして再生します。

※ Microsoft、Windows Media は、米国 Microsoft Corporation の米国およびその他の国における登録商標です。

注意



**オーディオファイル以外のファイルにオーディオファイルの拡張子をつけな
いでください。また、オーディオファイルの拡張子を変更しないでください。
本機がファイルを誤認識して再生してしまい、雑音や故障の原因となります。**

- 記載している規格以外で書き込まれた WMA ファイルは正常に再生できなかったり、ファイル名やフォルダ名などが正しく表示されない場合があります。
- パソコンの OS の種類やバージョン、ソフト、設定によっては拡張子が見つからない場合があります。その場合は、ファイルの最後に拡張子「.wma」を追記してからディスクに書き込んでください。

運転
前に
する

運転
する
とき

快
適
装
備
の
使
い
か
た

お
手
入
れ
の
し
か
た

ト
ラ
ブ
ル
が
起
き
た
ら

車
両
ス
ペ
ック

さ
く
い
ん

オーディオ

AAC について

AAC とは、Advanced Audio Coding の略称で、ISO（国際標準化機構）のワーキンググループ（MPEG）の定めた音声圧縮の規格です。

MP3 よりも高い圧縮率で、音声データを作成・保存することができます。

本機は、拡張子（.aac/.m4a/.wav^{*1}）がついているファイルを AAC ファイルとして再生します。

注意



オーディオファイル以外のファイルにオーディオファイルの拡張子をつけないでください。また、オーディオファイルの拡張子を変更しないでください。本機がファイルを誤認識して再生してしまい、雑音や故障の原因となります。

- 記載している規格以外で書き込まれた AAC ファイルは、正常に再生できなかったり、ファイル名やフォルダ名などが正しく表示されない場合があります。
- パソコンの OS の種類やバージョン、ソフト、設定によっては拡張子が見つからない場合があります。その場合は、ファイルの最後に拡張子「.aac」、「.m4a」、「.wav^{*1}」を追記してからディスクに書き込んでください。

*1 センターディスプレイ装備車

DVD について

- イラストで示すマークがついている DVD、またはビデオデータ (DVD-Video/DVD-VR ファイル) が書き込まれた DVD-R/DVD+R/DVD-RW/DVD+RW のみ使用できます。



- ハート型など特殊形状の DVD は使用しないでください。機械の故障の原因となることがあります。
- 悪路走行などで激しく振動した場合、音飛びを起すことがあります。
- 寒いときや雨降りのおときは、プレーヤー内部に露 (水滴) が生じ、正しく作動しなくなることがあります。このようなときは、DVD を取り出して室内を換気、または除湿してから使用してください。
- DVD 信号面に直接手で触れると、DVD の信号面が汚れ、音飛びなどを起すことがあります。DVD の端と中心の穴をはさんで持ってください。
- DVD はケースに入れ、直射日光を避けて保管してください。直射日光や高温など、車内での保管状況により、再生できなくなる場合があります。
- DVD の汚れを取るときは、やわらかい布で DVD の中央から外側へ向けて汚れをふき取ってください。ベンジン、シンナー、帯電防止剤などを使用すると、DVD の表面を傷める原因になりますので使用しないでください。
- 文字を書き込んだり、ラベルやシールを貼り付けたりした DVD は使用しないでください。ディスクが取り出せなくなるなど、故障の原因となることがあります。
- 変形したり、ひびが入ったりした DVD は使用しないでください。ディスクが取り出せなくなるなど、故障の原因となることがあります。
- セロハンテープやレンタル DVD のラベルからのりがはみ出していたり、ラベルをはがしたりしたあとがある DVD は、使用しないでください。ディスクが取り出せなくなるなど、故障の原因となることがあります。
- DVD 差し込み口に指や異物を入れないでください。故障の原因になることがあります。
- DVD-R/DVD+R/DVD-RW/DVD+RW は、録画に使用したレコーダーやディスクの状態によっては再生できない場合があります。
- ファイナライズ処理 (通常の DVD プレーヤーで再生できるようにする処理) されていない DVD-R/DVD+R/DVD-RW/DVD+RW は再生できません。
- 音楽用 DVD レコーダー、またはパソコンで記録した DVD-R/DVD+R/DVD-RW/DVD+RW は、ディスクの特性、キズ・汚れ、または本機内部のレンズの汚れ・露などにより、本機では再生できない場合があります。
- パソコンで記録したディスクは、アプリケーション (ライティングソフト) の設定および環境によって再生できないことがあります。正しいフォーマットで記録してください (詳細はアプリケーションの発売元にお問い合わせください)。

運転
前に
する

運転
する
とき

快
適
装
備
の
使
い
か
た

お
手
入
れ
の
し
か
た

ト
ラ
ブ
ル
が
起
き
た
ら

車
両
ス
ペ
ック

さ
く
い
ん

オーディオ

- DVD-R/DVD+R/DVD-RW/DVD+RW の取り扱いについては、ディスクの説明書や注意書きを十分お読みください。
- DVD ビデオではディスクのソフト制作者の意図により、再生状態が決められていることがあります。この DVD プレーヤーでは、ソフト制作者が意図した内容にしたがって再生されるため、操作した通りに機能が動かないことがあります。必ず、再生させるディスクに付属の取扱書もあわせて参照してください。
- ドルビーラボラトリーズからの実施権に基づき製造されています。
「ドルビー」、「Dolby」およびダブル D 記号は、ドルビーラボラトリーズの商標です。





知識

- DVD/DVD-R/DVD+R/DVD-RW/DVD+RW に書き込まれたビデオデータ (DVD-Video/DVD-VR ファイル) を再生することができます。
- 本機は、2 層で記録された DVD/DVD-R の再生にも対応しています。
- 本機は、CPRM (Content Protection for Recordable Media) に対応しています。
- 本機の地域番号は「2」です。

記載している規格以外で書き込まれた DVD-Video/DVD-VR ファイルは、再生できなかつたり、ファイル名やフォルダ名などが正しく表示されない場合があります。

ディスクに表示されているマークについて

ディスクやパッケージに表示されているマークには、下記のものがあります。

マーク	意味
NTSC	カラーテレビの方式です。
	音声のトラック数です。 数字が収録されている音声数を表します。
	字幕の言語数です。 数字が収録されている言語数を表します。
	アングルの数です。 数字が収録されているアングル数を表します。
	選択することができる画面モードです。 「16:9」はワイド画面、「4:3」は標準画面を表します。
	
	再生可能な地域番号。ALL は全世界向け、数字は地域番号を表します（「2」は日本を示します）。
	

用語解説

DVD-Video

DVD-Video は、DVD フォーラムの定めた映像保存の規格です。

デジタル圧縮技術の世界標準規格のひとつである MPEG2（エムペグ 2）が採用され、映像データが平均約 1/40 に圧縮して記憶されています。また、画像の形状に合わせて割り当てる情報量を変化させる可変レート符号化技術も採用されています。音声情報は、PCM のほか、ドルビーデジタルを用いて記憶させることができ、より臨場感のある音声を楽しむことができます。

さらに、マルチアングル・マルチランゲージなどさまざまな付加機能も用意されており、より高度に楽しむことができます。

DVD-VR

DVD-VR は、DVD Video Recording Format の略称で、DVD フォーラムの定めた映像保存の規格です。

マルチアングル

DVD プレーヤーの機能のひとつで、同じ場面が視点をかえて複数のアングル（カメラの位置）で記憶させることができるため、アングルを自由に選択することができます。

運転
前に
に
する

運転
時に
に
する

快
適
装
備
の
使
い
か
た

お
手
入
れ
の
し
か
た

ト
ラ
ブ
ル
が
起
き
た
ら

車
両
ス
ペ
ック

さ
く
い
ん

オーディオ

マルチランゲージ (多言語)

DVD プレーヤーの機能のひとつで、同じ映像に対して音声や字幕を複数の言語で記憶させることができるため、言語を自由に選択することができます。

地域番号 (リージョンコード)

DVD プレーヤーとディスクは、販売地域ごとに再生可能な地域番号 (リージョンコード) が設けられています。

再生させるディスクの地域番号が、プレーヤーに設定されている地域番号と異なる場合は、ディスクの再生はできません。

また、地域番号の表示がないディスクでも地域が制限されていることがありますので、その場合は、この DVD プレーヤーで再生させることができないことがあります。

OGG について

OGG とは、Xiph.Org Foundation の音声圧縮フォーマットです。

MP3 よりも高い圧縮率で、音声データを作成・保存することができます。

本機は、拡張子 (.ogg) がついているファイルを OGG ファイルとして再生します。

注意



必ず守る

オーディオファイル以外のファイルにオーディオファイルの拡張子をつけないでください。また、オーディオファイルの拡張子を変更しないでください。本機がファイルを誤認識して再生してしまい、雑音や故障の原因となります。

- 記載している規格以外で書き込まれた OGG ファイルは、正常に再生できなかったり、ファイル名やフォルダ名などが正しく表示されない場合があります。
- パソコンの OS の種類やバージョン、ソフト、設定によっては拡張子が見つからない場合があります。その場合は、ファイルの最後に拡張子「.ogg」を追記してからディスクに書き込んでください。

USB 機器について

本機は、オーディオファイルを次のように再生します。

拡張子	本機での再生方法
.mp3	MP3
.wma	WMA
.aac	AAC
.m4a	
.wav ^{*1}	
.ogg ^{*1}	OGG

*1 センターディスプレイ装備車

注意



必ず守る

オーディオファイル以外のファイルにオーディオファイルの拡張子をつけしないでください。また、オーディオファイルの拡張子を変更しないでください。本機がファイルを誤認識して再生してしまい、雑音や故障の原因となります。

知識

- 機種や OS のバージョンによっては、対応していない場合があります。
- 本機は著作権保護された WMA/AAC/OGG ファイルを再生できません。
- 機器に保存された曲順と再生順序が違ふことがあります。
- 機器が 1,000mA 以上の電力を使用する場合は、作動しなかったり、充電できない場合があります。
- USB モード中に USB 機器を取りはずさないでください（ラジオや CD などの、別のオーディオモード中に取りはずすことができます）。
- パスワードで保護されたデータは、再生することができません。
- 記録されているデータの消失、損傷といった万一にそなえて、データはバックアップを取っておくことをおすすめします。

記載している規格以外で書き込まれた MP3/WMA/AAC/OGG^{*1}ファイルは、正常に再生できなかったり、ファイル名やフォルダ名などが正しく表示されない場合があります。

*1 センターディスプレイ装備車

運転前に

運転するとき

快適装備の使いかた

お手入れのしかた

トラブルが起きたら

車両スペック

さくいん

オーディオ

iPod について

本機は、音楽ファイルが記録された iPod の再生に対応しています。iPod は、米国および他の国々で登録された Apple Inc. の商標です。機種や OS のバージョンによっては、対応していない場合があります。

注意



必ず守る

iPod を使用しないときは取りはずしてください。車内に放置すると、車内の高温と湿度で破損したりバッテリーが消耗することがあります。



必ず守る

iPod のバッテリーが劣化している場合、本機に接続しても充電や再生ができない場合があります。



必ず守る

センターコンソールのフタを開け閉めするときは、iPod の接続コード等を挟まないように注意してください。



必ず守る

ご使用前に、iPod の取扱書をよくお読みください。



必ず守る

iPod は、USB 端子に接続して、操作をオーディオユニットで行います。iPod 本体での操作はできません。

知識

- 本機は、iPod の画像やビデオを表示することはできません。
- 記録されているデータの消失、損傷といった万一にそなえて、データはバックアップを取っておくことをおすすめします。

MEMO

オーディオ

オーディオ（センターディスプレイ非装備車）の操作

音量 / 音質の調節

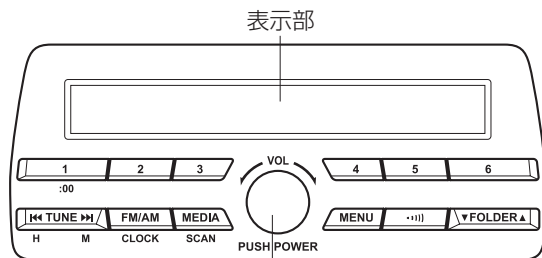

音量調節ダイヤル/オーディオコントロールダイヤル

音量調節

音量調節ダイヤルをまわして調節します。

右へまわすと音量が大きくなり、左へまわすと小さくなります。

音質調節

1. **MENU**ボタンを押して調節したいモードを選びます。
ボタンを押すごとにモードが切り替わります。
2. オーディオコントロールダイヤルをまわして調節します。

モード	ダイヤルをまわす方向	
	左	右
ALC (自動音量調節)	音量変化小	音量変化大
BASS (低音調節)	低音弱	低音強
TREB (高音調節)	高音弱	高音強
FADE (前後音量調節)	リヤスピーカーの 音量小	フロントスピー カーの音量小
BAL (左右音量調節)	右側スピーカーの 音量小	左側スピーカ ーの音量小

モード	ダイヤルをまわす方向	
	左	右
BEEP (操作音設定)	OFF	ON
12Hr <> 24Hr (時間表示設定)	時計を 12Hr 表示 (点滅)	時計を 24Hr 表示 (点滅)

ALC (自動音量調節)

オートマッチレベルコントロール (ALC) は、車速に応じて自動的にオーディオの音量 / 音質が変化する機能です。車速が早いほど変化量は大きくなり、車速が遅いほど変化量は小さくなります。

ALC OFF、ALC LEVEL1 ~ 7モードがあり、ALC LEVEL7にすると変化量が最大になります。状況に応じてモードを選択してください。

BEEP (操作音設定)

ボタンの長押し操作による、オーディオ操作音の設定をすることができます。

初期設定では ON になっています。OFF にすると操作音はしなくなります。

12Hr <> 24Hr (時間表示設定)

オーディオコントロールダイヤルをまわして、12/24 時間の表示を切り替えることができます。

→ 298ページ「時計の調節」

知識

- 音量 / 音質調節値は、表示部に表示されます。
- **MENU**ボタンを押してしばらくすると、音質調節前の表示にもどります。ピッと音がするまで押し続けると低音、高音、前後、左右の調節値が中央値 (初期値) にもどり、表示部に “CLEAR” が表示されます。

運転前に
確認する

運転中に
確認する

快適装備の
使いかた

お手入れの
しかた

トラブルが
起きたら

車両
スペック

さく
いん

オーディオ

時計の調節

時刻のあわせかた

1. 電源ポジションを ACC、または ON にします。
2. **FM/AM**ボタンをピッと音がするまで押します。
時刻が点滅表示されます。
 - 時間調節
時刻が点滅中に、**◀◀**、**▶▶**ボタンを押して時刻をあわせます。
左 (**◀◀**) 側を押している間 “時” 表示が早送りされます。
右 (**▶▶**) 側を押している間 “分” 表示が早送りされます。
3. 調節後、**FM/AM**ボタンを押します。

時報にあわせるとき

1. **FM/AM**ボタンをピッと音がするまで押します。
時刻が点滅表示されます。
2. 時報にあわせて 1 ボタンを押します。時刻は次のように修正されます。
(例)
12:01 ~ 12:29 → 12:00
12:30 ~ 12:59 → 1:00

知識

- 時刻をあわせたあと、1 ボタンを再度押した時点で “秒” は “00” からスタートします。
- 車両整備などでバッテリーとの接続が断られたときは時計がリセットされます。もう一度設定してください。

MEMO

オーディオ

ラジオの使いかた

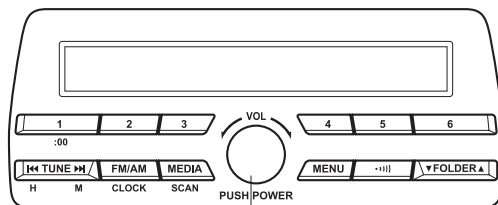

電源スイッチ

1. 電源ポジションを ACC、または ON にします。
2. **FM/AM**ボタンを押し、聞きたいバンドを選択します。
3. 選局します。
 - 自動選局
|◀◀、▶▶|ボタンをピッと音がするまで押し続けると、自動選局を始め、放送を受信すると止まります。
 - 手動選局
|◀◀、▶▶|ボタンを押して選局します。
4. 音量 / 音質を調節します。
5. ラジオを止めるときは、電源スイッチを押します。

知識

受信する電波が弱いときは、手動選局をしてください。

放送局を記憶するとき

- 1 ~ 6 のボタンを使って、選局した周波数を記憶させておくとう便利です。
AM、FM1、FM2 それぞれ 6 局まで記憶できます。
1. 記憶させたい放送局を選びます。
 2. 1 ~ 6 いずれか 1 つのボタンをピッと音がするまで押します。
記憶させたチャンネル番号と周波数が 1 回点滅します。
 3. 呼び出すときは、1 ~ 6 いずれかのボタンを押します。

知識

呼び出すときに、ボタンをピッと音がするまで押すと、そのとき受信している周波数が記憶されます。

聞きたい局を探すとき

MEDIAボタンを使って、受信可能な放送局を探すことができます。

1. MEDIAボタンをピッと音がするまで押し続けると、周波数の低い方から高い方へ5秒間ずつ受信していきます。
2. 聞きたい局が受信されたらもう一度MEDIAボタンをピッと音がするまで押し続けます。その周波数を受信し続けます。

交通情報の受信

交通情報を放送している地域では、**・(11)**ボタンを押すと交通情報を受信できます。

1. **・(11)**ボタンを押すと、AM1620kHz、またはAM1629kHzを受信します。
2. もう一度押すともとの状態にもどります。
3. 受信中、ボタンをピッと音がするまで押すごとに、AM1620kHzとAM1629kHzを切り替えることができます。

知識

・(11)ボタンで受信中は、1～6のボタンを押しても記憶された放送局は選局されません。

運転
前に
する

運転
時に
する

快適
装備
の
使い
かた

お
手
入
れ
の
し
か
た

ト
ラ
ブ
ル
が
起
き
た
ら

車
両
ス
ペ
ック

さ
く
い
ん

オーディオ

CD プレーヤーの使いかた グレード/仕様別装備

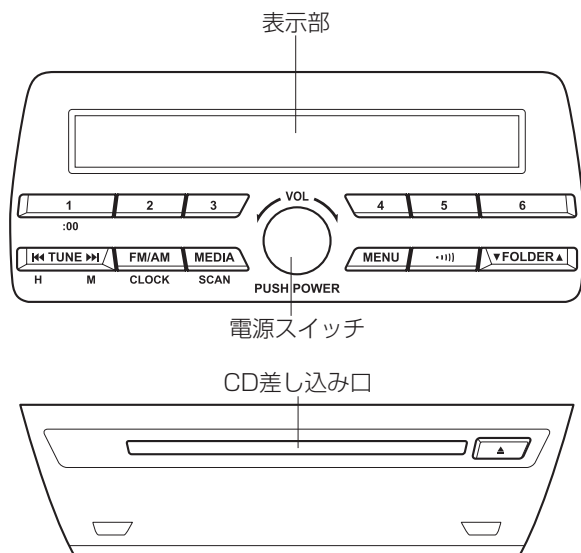

タイプ	再生できるデータ
音楽 /MP3/WMA/AAC CD プレーヤー	<ul style="list-style-type: none"> ● 音楽データ (CD-DA) ● MP3/WMA/AAC ファイル

知識

一枚のディスクに音楽データ (CD-DA) と MP3/WMA/AAC ファイルが混在しているときは、ディスクに記録する方法によって再生される内容が異なります。

再生するとき

1. 電源ポジションを ACC、または ON にします。
2. CD のラベル面を上にして、CD 差し込み口に軽く押し込みます。CD が自動的に送り込まれ、再生を始めます。
CD が入っているときは、**MEDIA** ボタンを押して CD モードに切り替えると再生を始めます。
3. 音量 / 音質を調節します。
4. 再生を止めるときは電源スイッチを押します (もう一度押すと再生できます)。

知識

- 12cmCD サイズ専用です。8cmCD (シングル) サイズは、アダプタを使用しても再生することはできません。8cmCD アダプタを使用すると故障の原因になります。
- CD が入っていないときは、CD モードに切り替えることはできません。
- **(MP3/WMA/AAC CD)**
再生はフォルダ番号の順に行なわれます。MP3/WMA/AAC ファイルがないフォルダはスキップされます。

一時停止

一時停止するときは 4 ボタンを押します。
もう一度押すと再生できます。

CD を取り出すとき

1. ▲ボタンを押します。
2. CD の端を持って取り出します。

聞きたいフォルダを選択するとき (MP3/WMA/AAC CD 再生中)

今聞いているフォルダの前のフォルダを選択するときは▼ボタン、次のフォルダを選択するときは▲ボタンを押します。

早送り / 早もどしをするとき

1. 早送りするときは▶▶ボタン、早もどしするときは◀◀ボタンを押し続けます。
2. ボタンから手をはなすと、その位置から再生を始めます。

知識

(MP3/WMA/AAC CD)

VBR (可変ビットレート) を利用して録音されたファイルを再生しているときは、早送り / 早もどしをするときに再生経過時間が正しく表示されないことがあります。

曲の頭出しをするとき

今聞いている曲の頭にもどしたいときは◀◀ボタンを押します。
次の曲の頭に進めたいときは▶▶ボタンを押します。

運転
前に
する

運転
する
とき
に

快
適
装
備
の
使
い
か
た

お
手
入
れ
の
し
か
た

ト
ラ
ブ
ル
が
起
き
た
ら

車
両
ス
ベ
ッ
ク

さ
く
い
ん

オーディオ

同じ曲をくり返して聞くととき

音楽 CD 再生中

1. 再生中に 1 ボタンを押すと、その曲をくり返して再生します。表示部に“TRACK RPT”が表示されます（表示部下側の RPT 横に が表示されます）。
2. もう一度押すと解除されます。

MP3/WMA/AAC CD 再生中

(今聞いている曲をくり返し聞くととき)

1. 再生中に 1 ボタンを押すと、その曲をくり返して再生します。表示部に“TRACK RPT”が表示されます（表示部下側の RPT 横に が表示されます）。
2. 3 秒以上経過したあとに、もう一度押すと解除されます。

(今聞いているフォルダ内をくり返し聞くととき)

1. 再生中に 1 ボタンを押し、3 秒以内にもう一度押すとそのフォルダ内の曲をくり返して再生します。表示部に“FOLDER RPT”が表示されます（表示部下側の RPT 横に が表示されます）。
2. もう一度押すと解除されます。

ランダム選曲をするとき

CD 内の曲をランダムに選曲し、再生することができます。

音楽 CD 再生中

1. 再生中に 2 ボタンを押すと、CD 内の曲をランダムな順序で再生します。表示部に“DISC RDM”が表示されます（表示部下側の RDM 横に が表示されます）。
2. もう一度押すと解除されます。

MP3/WMA/AAC CD 再生中

(フォルダ内の曲をランダムに聞くととき)

1. 再生中に 2 ボタンを押すと、フォルダ内の曲をランダムな順序で再生します。表示部に“FOLDER RDM”が表示されます（表示部下側の RDM 横に が表示されます）。
2. 3 秒以上経過したあとに、もう一度押すと解除されます。

(CD 内の曲をランダムに聞くととき)

1. 再生中に 2 ボタンを押し、3 秒以内にもう一度押すと CD 内の曲をランダムな順序で再生します。表示部に“DISC RDM”が表示されます（表示部下側の RDM 横に が表示されます）。
2. もう一度押すと解除されます。

聞きたい曲を探すとき

音楽 CD 再生中

CD 内の曲を 10 秒間ずつ再生し、聞きたい曲を探すことができます。

MP3/WMA/AAC CD 再生中

再生中のフォルダ内の曲を 10 秒間ずつ再生し、聞きたい曲を探すことができます。

1. 再生中に**MEDIA** ボタンをピッと音がするまで押し続けると、次の曲の頭から順に 10 秒間ずつ再生されます。
2. 聞きたい曲が再生されているときに、もう一度**MEDIA** ボタンをピッと音がするまで押し続けます。その曲の再生がそのまま続きます。

知識

すべての曲の再生が終わると自動的に解除され、通常の再生にもどります。

表示を切り替えるとき

再生中、3 ボタンを押すごとに、表示部に表示される情報を、次のように切り替えることができます。

音楽 CD 再生中

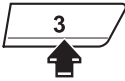
ボタン	表示部に表示される情報
	トラックナンバー / 再生時間
	トラックナンバー
	トラック名
	アルバム名
	アーティスト名

運転中に
前
に
運
転
す
る

運転
す
る
に
時
に

快
適
装
備
の
使
い
か
た

お
手
入
れ
の
し
か
た

ト
ラ
ブ
ル
が
起
き
た
ら

車
両
ス
ペ
ック

さ
く
い
ん

MP3/WMA/AAC CD 再生中

ボタン	表示部に表示される情報
	ファイルナンバー / 再生時間
	フォルダナンバー / ファイルナンバー
	ファイル名
	フォルダ名
	アルバム名
	曲名
	アーティスト名

 知識

- 表示できる情報が CD に記録されている場合のみ、表示部に情報が表示されます。
- 本機の表示は半角英数字に対応しています。それ以外の文字が記録されている場合は、その文字を“*”に置き換えて表示します。

隠れているタイトルを表示する

表示部に一度に表示できる文字数は 13 文字までです。タイトルが長く、最後まで表示されていないときは 3 ボタンをピッと音がするまで押し続けると、次の 13 文字を表示します。最後の文字を表示しているときに 3 ボタンをピッと音がするまで押し続けると、タイトルの最初の 13 文字を表示します。

 知識

表示される文字数には制限があります。

メッセージがでたときは

“CHECK CD” のメッセージが表示されたときは、CD に何らかの異常があります。CD にキズや汚れがないか、または記録されている内容に MP3/WMA/AAC ファイルがあるか確認して正しく入れ直してください。

再度メッセージが表示されたときは、マツダ販売店で点検を受けてください。

AUX/USB 端子の使いかた

市販のポータブルオーディオを AUX 端子に接続することで、車両のスピーカーで音声を聞くことができます。

また、USB 機器や iPod を、USB 端子に接続することで、車両のオーディオ機器で再生することができます。

→ 338ページ「ポータブルオーディオ機器を使用していただくために」

運転
前に

運転
ときに

快
適
装
備
の
使
い
か
た

お
手
入
れ
の
し
か
た

ト
ラ
ブ
ル
が
起
き
た
ら

車
両
ス
ペ
ック

さ
く
い
ん

オーディオ（センターディスプレイ装備車）の操作

知識

本取扱書に記載されている機能の説明、画面やボタンの文字および形状などは、実際と異なる場合があります。

また、これらのコンテンツは、今後のソフトアップデートに応じて、予告なしに順次変更される可能性があります。

- 3つの操作方法があります。
 - コマンダーノブと周囲のスイッチ
 - センターディスプレイ
 - 音声認識

コマンダースイッチの操作方法

知識

安全のため、走行中は一部の操作をすることができません。

音量調節ダイヤルの操作

音量調節ダイヤル

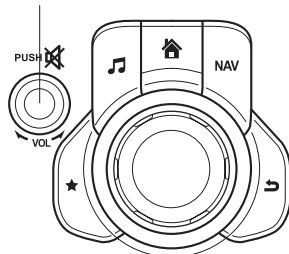

音量調節ダイヤルを押すと消音できます。もう一度ダイヤルを押すと、もとにもどります。
音量調節ダイヤルをまわして音量を調節します。
右へまわすと音量が大きくなり、左へまわすと音量が小さくなります。

コマンダーノブ周囲のスイッチ

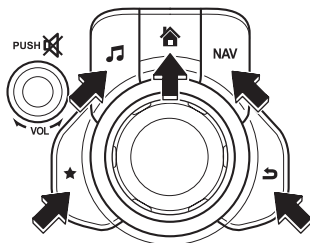

コマンダーノブ周囲のスイッチを押すことで以下の操作ができます。

🏠：ホーム画面を表示します。

🎵：エンターテインメント画面を表示します。

NAV：ナビゲーション画面を表示します（ナビゲーションシステム装備車）。ナビゲーション画面の操作については、ナビゲーションシステム取扱書をご覧ください。また、ナビゲーションシステム用のSDカードが差し込まれていない場合は、車両の進行方向を示すコンパスが表示されます。

★：お気に入り画面を表示します。長押しすると、お気に入りに登録できます（FM/AMラジオの放送局、電話帳、ナビゲーションシステムの目的地を登録可能）。

↶：前の画面にもどります。

コマンダーノブの操作

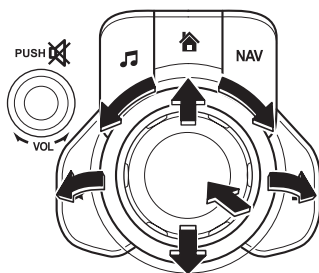

（画面上的アイコンを選択するには）

1. コマンダーノブを傾ける、またはまわして、選択したいアイコンにカーソルを移動させます。
2. コマンダーノブを押して、アイコンを選択します。

知識

機能によっては、コマンダーノブの長押しで操作できます。

運転
前に
に
運
転
す
る

運
転
す
る
と
き
に

快
適
装
備
の
使
い
か
た

お
手
入
れ
の
し
か
た

ト
ラ
ブ
ル
が
起
き
た
ら

車
両
ス
ペ
ック

さ
く
い
ん

オーディオ

センターディスプレイの操作方法

⚠ 注意



画面部分を指で強く押ししたり、先のとがったものなどで触れたりしないでください。画面に傷がついたり、損傷したりするおそれがあります。

📖 知識

安全のため、走行中はセンターディスプレイの操作をすることができません。ただし、表示がグレーにならない項目は走行中も操作可能ですので、コマンドスイッチで操作してください。

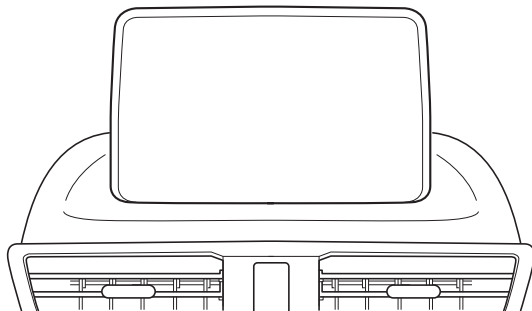

基本的な操作方法

タッチ & タップ

1. 画面に表示されている項目に、指で触れる（タッチする）、または指で軽くたたきます（タップする）。
2. 操作が実行されたり、次の項目が表示されます。

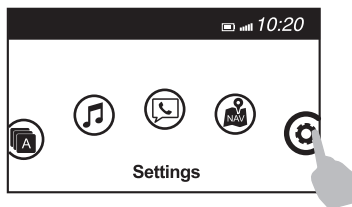

スライド

1. 項目のスライダーバーにタッチします。
2. スライダーを指で押さえながら、設定したい設定値まで移動します。

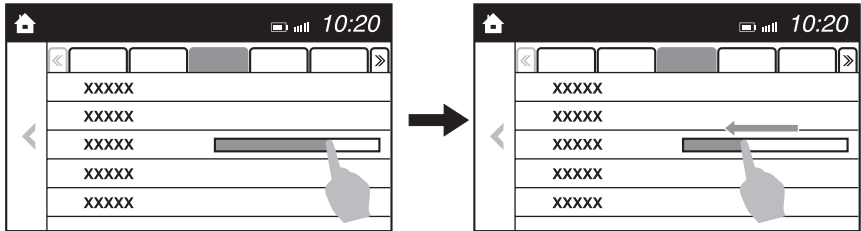

画面をスクロールする

1. 画面を指で押さえながら、上下に移動します。
2. 表示されていない項目が表示されます。

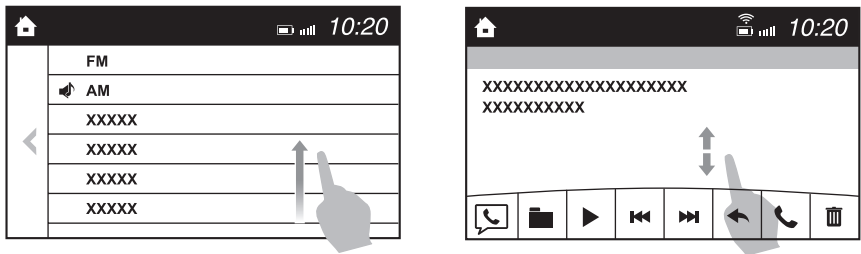

前の画面にもどる

1. ◀ にタッチします。

ホーム画面を表示する

1. 🏠 にタッチします。

運転
前に
に
する

運転
する
とき
に

快
適
装
備
の
使
い
か
た

お
手
入
れ
の
し
か
た

ト
ラ
ブ
ル
が
起
き
た
ら

車
両
ス
ペ
ック

さ
く
い
ん

オーディオ

ホーム画面	
アイコン	説明
	Applications (アプリケーション) 平均燃費、メンテナンス、警告などの情報を確認できます。
	Entertainment (エンターテイメント) ラジオや CD などのオーディオを操作します。最後に使用された音源が表示されます。その時に使用することができない音源はスキップされ、その前の音源が表示されます。 音源を切り替えるときは、画面の下部に表示されている  アイコンを選択します。
	Communication (コミュニケーション) 電話や SMS 機能を使用できます。
	Navigation (ナビゲーション) ナビゲーション画面を表示します (ナビゲーションシステム装備車)。ナビゲーションシステム用の SD カードが差し込まれていない場合は、車両の進行方向を示すコンパスが表示されます。 コンパスは、車両停車時、または低速走行時には、正しい方位を示さない場合があります。
	Settings (設定) すべての設定メニュー (AD-Disp、画面、安全装備、サウンド、Bluetooth [®] など) を表示します。

MEMO

オーディオ

音量 / 画面 / 音質の調節

コマンダースイッチ

音量調節ダイヤル

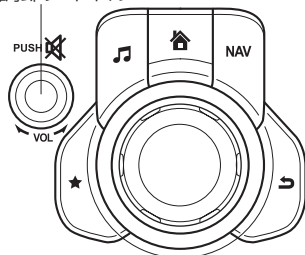

オーディオリモートコントロールスイッチ

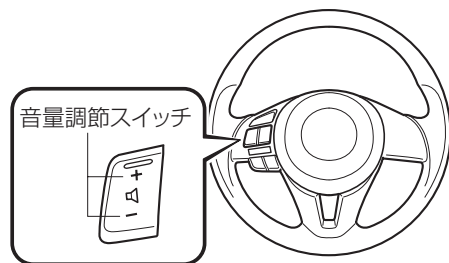

音量の調節

コマンダースイッチの音量調節ダイヤルをまわして調節します。または、オーディオリモートコントロールスイッチの音量調節スイッチを押して調節します。

画面の調節

1. ホーム画面の \odot を選択して、設定画面を表示します。
2. **画面**タブを選択して、設定したい項目を調節します。
3. 設定したいアイコンやスライダーを選択して調節します。

画面消灯 / 時計表示

画面を消灯することができます。**ディスプレイOFF**を選択すると、画面が消灯します。

ディスプレイOFF+時計表示を選択すると、画面が消灯して時計が表示されます。

画面を元の表示にもどすには、次の操作をします。

- 画面にタッチする。
- コマンダースイッチを操作する。

昼画面 / 夜画面 (モード) の切り替え

昼画面 / 夜画面の選択をすることができます。

自動: ライトの点灯 / 消灯により昼画面と夜画面の表示が切り替わります。*1

昼: 常に昼画面表示になります。

夜: 常に夜画面表示になります。

*1 減光を解除しているときは常に昼画面になります。

→ 142ページ「パネルライトコントロールスイッチ」

明るさを調節する

明るさ: スライダーで画面の明るさを調節します。

コントラストを調節する

コントラスト：スライダーで画面のコントラストを調節します。

画面設定をリセットする

すべての画面設定値をリセットし、初期値にもどすことができます。

1. **リセット**を選択します。
2. **はい**を選択します。

音質調節

1. ホーム画面のを選択して、設定画面を表示します。
2. **サウンド**タブを選択して、設定したい項目を調節します。
3. 設定したいアイコンやスライダーを選択して調節します。

項目	設定内容
Bass (低音調節)	＋側：低音強 －側：低音弱
Treble (高音調節)	＋側：高音強 －側：高音弱
Fade (前後音量調節)	前側：フロントスピーカーの音量強調 後側：リアスピーカーの音量強調
Balance (左右音量調節)	右側：右側スピーカーの音量強調 左側：左側スピーカーの音量強調
ALC ^{*1} (自動音量調節)	Off ～ 7 段階で感度調節
Bose [®] Centerpoint ^{*2} (自動音質調節)	ON/OFF
Bose [®] AUDIOPILOT ^{*2} (自動音量調節)	ON/OFF
ビーブ音 (操作音設定)	ON/OFF

*1 標準オーディオ装備車

*2 Bose[®]サウンドシステム装備車

運転
前に
する

運転
する
とき

快
適
装
備
の
使
い
か
た

お
手
入
れ
の
し
か
た

ト
ラ
ブ
ル
が
起
き
た
ら

車
両
ス
ペ
ック

さ
く
い
ん

オーディオ

ALC (自動音量調節)

オートマチックレベルコントロール (ALC) は、車速に応じて自動的にオーディオの音量 / 音質が変化する機能です。車速が早いほど変化量は大きくなり、車速が遅いほど変化量は小さくなります。

Bose® Centerpoint (自動音質調節)

Centerpoint®※は、既存の CD、MP3 から Bose® のサラウンドサウンドを体験させてくれます。

特に車内でサラウンドサウンドを再生させるために必要な設定になっています。

同時に、強化されたアルゴリズムによって、幅のある広々とした音場を作り出しています。

※ Centerpoint®は Bose コーポレーションの登録商標です。

Bose® AUDIOPILOT (自動音量調節)

運転するときに発生するノイズは、音楽の邪魔になります。

AUDIOPILOT™ ※ノイズ補正システムは、電気的ノイズと車両速度によるノイズを補い音楽を連続的に調整します。





強化された DSP アルゴリズムは、悪路や高速走行の状況に、より素早く効果的な補正を可能にします。





※ AUDIOPILOT™ は Bose コーポレーションの登録商標です。

ラジオの使いかた

1. ホーム画面の🎵を選択して、エンターテインメント画面を表示します。
2. 聞きたいラジオを選択すると、画面の下部に以下のアイコンが表示されます。

FM/AM ラジオ

アイコン	説明
	エンターテインメントメニューを表示します。他のエンターテインメントソースに切り替えたいときに使います。
	放送局リストを表示します。 リストを更新 を選択すると、最大 10 局までの周波数を放送局リストに表示します。 聞きたい周波数を選択します。
	お気に入りリストを表示します。長押しすると、そのとき受信している周波数をお気に入りに登録できます。
	受信可能な放送局を探すことができます。 周波数の低い方から高い方へ 5 秒間ずつ受信していきます。 聞きたい局が受信されたらもう一度選択します。その周波数を受信し続けます。

アイコン	説明
	<p>手動で周波数を切り替えることができます。 コマンドナーノブをまわすか、画面をスライド、または周波数をタッチします。 ◀または▶を押すと、周波数が1ステップずつ切り替わります。 ◀または▶を長押しすると、周波数は変化し続けます。アイコンから手を離すと止まります。</p>
	<p>自動選局します。 長押しすると周波数は変化し続けます。アイコン、またはコマンドナーノブから手を離すと止まります。</p>
	
	<p>音質を調節します。 →314ページ「音量 / 画面 / 音質の調節」</p>

お気に入りラジオ

選局した放送局を登録しておく便利です。最大 50 件の放送局を登録することができます。お気に入りリストは FM、AM で共通です。

お気に入りに登録する

★を長押しすると、現在流れている放送局を登録します。また、以下の手順で登録することもできます。

1. ★を選択し、お気に入りリストを表示します。
2. **追加/編集**を選択します。
3. **(視聴している周波数)を登録**を選択します。
4. お気に入りリストの一番下に追加されます。

知識

バッテリーを切り離しても、お気に入りリストは消去されません。

お気に入りから放送局を選択する

1. ★を選択し、お気に入りリストを表示します。
2. 放送局名、または周波数を選択すると、その放送局を受信します。

運転
前に
する

運転
ときに

快
適
装
備
の
使
い
か
た

お
手
入
れ
の
し
か
た

ト
ラ
ブ
ル
が
起
き
た
ら

車
両
ス
ペ
ック

さ
く
い
ん

オーディオ

お気に入りから削除する

1. ★を選択し、お気に入りリストを表示します。
2. **追加/編集**を選択します。
3. **削除**を選択します。
4. 削除したい放送局、または周波数を選択します。
5. **削除**を選択します。

お気に入りリストの表示順を変更する

1. ★を選択し、お気に入りリストを表示します。
2. **追加/編集**を選択します。
3. **移動**を選択します。
4. 放送局、または周波数を選択すると、その放送局を移動できるようになります。
5. スライド、またはコマンダースイッチで放送局を移動し、**OK**を選択します。

交通情報の受信

1. ホーム画面の🎵を選択して、エンターテイメント画面を表示します。
2. **交通情報**を選択すると、画面の下部に以下のボタンが表示されます。

ボタン	説明
1620/1629	選択するごとに、AM1620kHz と AM1629kHz を切り替えることができます。
設定	音質を調節します。 → 314ページ「音量 / 画面 / 音質の調節」

テレビの使いかた グレード/仕様別装備

1. ホーム画面の  を選択して、エンターテインメント画面を表示します。
2. **TV** を選択すると、テレビ番組が表示されます。
3. 画面をタッチすると、以下のアイコンが画面の下部に表示されます。

アイコン	説明
	エンターテインメントメニューを表示します。他のエンターテインメントソースに切り替えたいときに使います。
	チャンネルリストを表示します。 TV 1 または TV 2 タブを選択すると、チャンネルリストを切り替えることができます。 Auto Preset を選択すると、最大 12 局までのチャンネルをチャンネルリストに表示します。 視聴したいチャンネルを選択します。
EPG	視聴しているチャンネルの番組情報を表示します。 確認したい番組を選択すると、番組説明を表示します。
	系列局を探してチャンネルを切り替えます。
	選局します。 チャンネルリストに記憶させておいた放送局を呼び出します。 長押しすると自動選局します。
	
	設定画面を表示します。
	画面を調節します。 画面の下部にビデオ設定画面を表示します。
	音質を調節します。 → 314ページ「音量 / 画面 / 音質の調節」

運転
前に
に
する

運転
する
に
とき

快
適
装
備
の
使
い
か
た

お
手
入
れ
の
し
か
た

ト
ラ
ブ
ル
が
起
き
た
ら

車
両
ス
ペ
ック

さ
く
い
ん

オーディオ

知識

- 安全のため、走行中は映像が表示されません。
- テレビを表示してしばらくすると、フルスクリーン表示に切り替わります。

チャンネルリスト

放送局は、チャンネルリストから探します。

チャンネルリストに登録する

受信可能な放送局を、チャンネルリストに登録することができます。
チャンネルは TV1、TV2 それぞれ 12 局まで登録できます。

(視聴している放送局に登録する)

1.  を選択すると、チャンネルリストを表示します。
2. または タブを選択して、チャンネルリストを選びます。
3. リストのいずれかを長押しすると、放送局に登録します。

(受信可能なすべての放送局に登録する)

1.  を選択すると、チャンネルリストを表示します。
2. または タブを選択して、チャンネルリストを選びます。
3. を選択します。
4. を選択すると、受信可能な放送局を探し、チャンネルリストに登録します。

チャンネルリストから放送局を選択する

1.  を選択すると、チャンネルリストを表示します。
2. または タブを選択して、チャンネルリストを選びます。
3. 呼び出す放送局を選択します。

テレビの各種機能を設定する

テレビの各種機能を設定することができます。

1.  を選択すると、設定項目が表示されます。
2. 設定したいアイコンを選択して設定します。

受信設定

フルセグ（地上デジタルテレビ放送）とワンセグの受信設定を変更します。

AUTO：受信状態によってフルセグ受信とワンセグ受信を切り替えます。

フルセグ：常にフルセグを受信します。

ワンセグ：常にワンセグを受信します。

音声多重設定

主 / 副音声を選択することができます。

主音声：主音声に切り替えます。

副音声：副音声に切り替えます。

主 / 副：主音声 + 副音声に切り替えます。

字幕設定

字幕表示を設定します。

OFF：字幕を表示しません。

字幕 1：字幕 1 を表示します。

字幕 2：字幕 2 を表示します。

音声言語設定

音声言語を設定します。

1. **音声言語設定**を選択すると、選択可能な音声言語設定が表示されます。
2. 聞きたい音声言語設定を選択します。

放送局自動サーチ

放送局自動サーチ機能の ON/OFF を設定します。

OFF：視聴している放送の受信状態が悪くなくても、中継局を探しません。

ON：視聴している放送の受信状態が悪くなると、受信状態の良い中継局を探して自動で切り替えます。

受信機情報

受信機情報を表示します。

受信機情報を選択すると、ソフト情報を表示します。

設定初期化

すべてのテレビ設定値をリセットし、初期値にもどすことができます。

1. **設定初期化**を選択します。
2. **はい**を選択します。

運転
前に
する

運転
する
とき
に

快
適
装
備
の
使
い
か
た

お
手
入
れ
の
し
か
た

ト
ラ
ブ
ル
が
起
き
た
ら

車
両
ス
ペ
ック

さ
く
い
ん

オーディオ

画質を設定する

画面の明るさ、コントラスト、色合い、色の濃さを設定できます。

|||を選択すると、画面の下部に以下のタブが表示されます。

タブ	説明
明るさ	スライダーで画面の明るさを調節します。
コントラスト	スライダーで画面のコントラストを調節します。
色合い	スライダーで画面の色合いを調節します。
色の濃さ	スライダーで画面の色の濃さを調節します。
リセット	画面設定を初期値にもどします。 リセットを選択します。

緊急放送の視聴

本機は、緊急放送を受信することができます。

1. 緊急放送を受信すると、確認画面が表示されます。
2. はいを選択すると、緊急放送に切り替わります。
緊急放送が終了すると、もとの状態にもどります。

MEMO

オーディオ

CD プレーヤーの使いかた グレード/仕様別装備

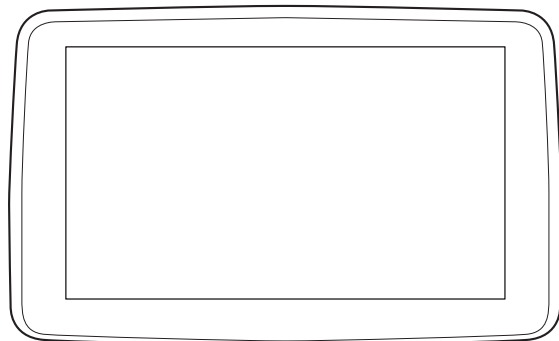

CD差し込み口

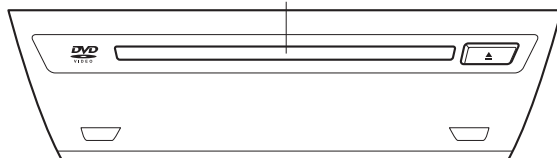

タイプ	再生できるデータ
音楽 /MP3/WMA/AAC CD プレーヤー	<ul style="list-style-type: none">● 音楽データ (CD-DA)● MP3/WMA/AAC ファイル





知識

一枚のディスクに音楽データ (CD-DA) と MP3/WMA/AAC ファイルが混在しているときは、ディスクに記録する方法によって再生される内容が異なります。

再生するとき

1. 電源ポジションを ACC、または ON にします。
2. CD のラベル面を上にして、CD 差し込み口に軽く押し込みます。CD が自動的に送り込まれ、再生を始めます。

CDが入っているときは、エンターテイメントメニュー画面の **CD** を選択します。
再生を開始すると、画面の下部に以下のアイコンが表示されます。

アイコン	説明
	エンターテイメントメニューを表示します。他のエンターテイメントソースに切り替えたいときに使います。
	(音楽 CD) CD 内のトラックリストを表示します。 聞きたいトラックを選択します。 (MP3/WMA/AAC CD) 一番上の階層のフォルダ / ファイルリストを表示します。 フォルダを選択します。 フォルダ内のファイルが表示されます。 聞きたいファイルを選択します。
	(MP3/WMA/AAC CD のみ) 現在再生しているフォルダのファイルリストを表示します。 聞きたいファイルを選択します。
	(音楽 CD) 再生中の曲をくり返して再生します。 もう一度選択すると解除されます。 (MP3/WMA/AAC CD) 再生中の曲をくり返して再生します。 もう一度選択すると、フォルダ内の曲をくり返して再生します。 もう一度選択すると解除されます。
	(音楽 CD) CD 内の曲をランダムな順序で再生します。 もう一度選択すると解除されます。 (MP3/WMA/AAC CD) フォルダ内の曲をランダムな順序で再生します。 もう一度選択すると、CD 内の曲をランダムな順序で再生します。 もう一度選択すると解除されます。

運転
前に
する

運転
する
とき
に

快
適
装
備
の
使
い
か
た





お
手
入
れ
の
し
か
た

ト
ラ
ブ
ル
が
起
き
た
ら

車
両
ス
ペ
ック

さ
く
い
ん

オーディオ

アイコン	説明
	<p>(音楽 CD) CD 内の各曲の初めを再生し、聞きたい曲を探すことができます。もう一度選択すると解除され、その曲の再生がそのまま続きます。 (MP3/WMA/AAC CD) フォルダ内の各曲の初めを再生し、聞きたい曲を探すことができます。もう一度選択すると解除され、その曲の再生がそのまま続きます。</p>
	<p>曲の再生が始まって数秒以内であれば、前の曲の頭にもどります。曲の再生が始まって数秒以上経過していれば、再生中の曲の頭にもどります。 長押しすると早もどしをします。アイコンまたはコマンドナーノブから手を離すと止まります。</p>
	<p>CD を再生します。もう一度選択すると、一時停止します。</p>
	<p>次の曲の頭に進みます。 長押しすると早送りをします。アイコン、またはコマンドナーノブから手を離すと止まります。</p>
	<p>音質を調節します。 → 314ページ「音量 / 画面 / 音質の調節」</p>

 知識

- 12cmCD サイズ専用です。8cmCD (シングル) サイズは、アダプタを使用しても再生することはできません。8cmCD アダプタを使用すると故障の原因になります。
- **(MP3/WMA/AAC CD)**
再生はフォルダ番号の順に行われます。MP3/WMA/AAC ファイルがないフォルダはスキップされます。

使用例 (MP3/WMA/AAC CD の一番上の階層から曲を探すとき)

1. を選択して、一番上の階層のフォルダ / ファイルリストを表示します。



2. フォルダを選ぶと、そのフォルダの中のフォルダ / ファイルリストが表示されます。
3. 聞きたいファイルを選択します。

知識

- を選択すると、一つ上のフォルダに移動します。
- リピート、シャッフルのアイコンは作動状態ごとに変化します。
- スキャン再生中にオーディオ操作を行なうと、スキャン再生中の曲が通常再生されます。その後、オーディオは通常操作を行なうことができます。

CD を取り出すとき

1. ボタンを押します。
2. CD の端を持って取り出します。

運転
前に
する

運転
時に
する

快
適
装
備
の
使
い
か
た

お
手
入
れ
の
し
か
た

ト
ラ
ブ
ル
が
起
き
た
ら

車
両
ス
ペ
ック

さ
く
い
ん

オーディオ

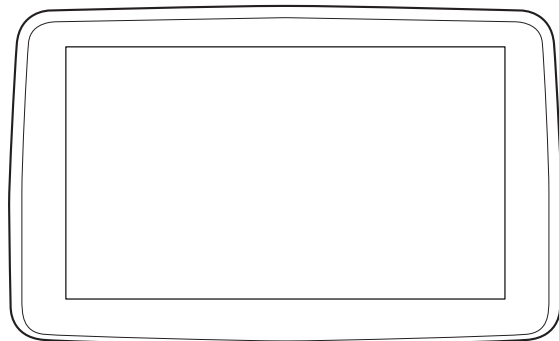
DVD プレーヤーの使いかた グレード/仕様別装備

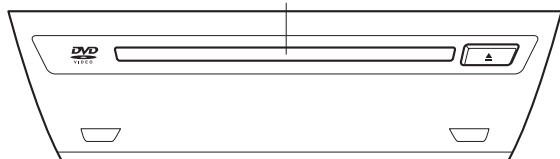

DVD差し込み口











タイプ	再生できるデータ
DVD VIDEO/DVD-VR プレーヤー	DVD VIDEO/DVD-VR ファイル

再生するとき

1. 電源ポジションを ACC、または ON にします。
2. DVD のラベル面を上にして、DVD 差し込み口に軽く押し込みます。DVD が自動的に送り込まれ、DVD のトップメニュー画面とコントローラーが表示されます。
3. コントローラーで操作して再生を開始すると、画面の下部に以下のアイコンが表示されます。

アイコン	説明
	エンターテインメントメニューを表示します。他のエンターテインメントソースに切り替えたいときに使います。
	DVD のメニュー画面にもどります。

アイコン	説明
	<p>チャプターの再生が始まって数秒以内であれば、前のチャプターの頭にもどります。</p> <p>チャプターの再生が始まって数秒以上経過していれば、再生中のチャプターの頭にもどります。</p> <p>再生中に長押しすると早もどしをします。</p> <p>一時停止中に長押しすると逆スロー再生をします。アイコン、またはコマンダーノブから手を離すと止まります。</p>
	<p>DVD を再生します。もう一度選択すると、一時停止します。</p>
	<p>次のチャプターの先頭に進みます。</p> <p>再生中に長押しすると早送りをします。</p> <p>一時停止中に長押しするとスロー再生をします。アイコン、またはコマンダーノブから手を離すと止まります。</p>
	<p>選ぶごとに、カメラアングルを変更します（使用可能な DVD の場合）。</p>
	<p>字幕の表示 / 非表示を切り替えます（使用可能な DVD の場合）。</p>
	<p>視聴制限を切り替えます。</p> <p>視聴制限レベルや、PIN コードの設定を変更することができます。</p>
	<p>再生を一時停止して、DVD 設定画面を表示します。</p> <p>サウンド設定を選択すると、音質を調節します。</p> <p>→ 314ページ「音量 / 画面 / 音質の調節」</p> <p>アスペクト比を選択すると、アスペクト比（画面の横縦比）を選択できます。16:9 ワイドスクリーン、4:3 レターボックス、4:3 パンスキャンから選択できます。</p>
	<p>画面を調節します。</p> <p>画面の下部にビデオ設定画面を表示します。</p>

運転前に
運転する

運転する
とき

快適な
使用のため

お取り扱い
の注意

トラブルが
起きたら

車両
スペック

さく
いん

オーディオ

知識

- 12cmDVD サイズ専用です。8cmDVD サイズは、アダプタを使用しても再生することはできません。8cmDVD アダプタを使用すると故障の原因になります。
- 安全のため、走行中は映像が表示されません。
- コントローラーの|||||をスライドすると、コントローラーが移動します。
- DVD の再生を止めた後に DVD モードに切り替えると、DVD のメニュー画面を表示せずに再生を再開します。

DVD の各種機能を設定する

音質とアスペクト比を設定することができます。

音質を設定する

1.  を選択します。
2. **サウンド設定** を選択すると、音質設定画面を表示します。
→ 314ページ「音量 / 画面 / 音質の調節」

アスペクト比を設定する

1.  を選択します。
2. **アスペクト比** を選択します。
3. アスペクト比を選択します。

画質を設定する

画面の明るさ、コントラスト、色合い、色の濃さを設定することができます。

||||| を選択すると、画面の下部に以下のタブが表示されます。

タブ	説明
明るさ	スライダーで画面の明るさを調節します。
コントラスト	スライダーで画面のコントラストを調節します。
色合い	スライダーで画面の色合いを調節します。
色の濃さ	スライダーで画面の色の濃さを調節します。
リセット	画面設定を初期値にもどします。 リセット を選択します。

DVD を取り出すとき

1. ▲ボタンを押します。
2. DVD の端を持って取り出します。

AUX/USB 端子の使いかた

市販のポータブルオーディオを AUX 端子に接続することで、車両のスピーカーで音声を聞くことができます。

また、USB 機器や iPod を、USB 端子に接続することで、車両のオーディオ機器で再生することができます。

→ 338ページ「ポータブルオーディオ機器を使用していただくために」

運転
前に

運転
ときに

快
適
装
備
の
使
い
か
た

お
手
入
れ
の
し
か
た

ト
ラ
ブ
ル
が
起
き
た
ら

車
両
ス
ペ
ック

さ
く
い
ん

オーディオ

設定

 知識

グレードや仕様によって、画面表示が異なる場合があります。

1. ホーム画面のを選択して、設定画面を表示します。
2. タブを切り替えて、設定を変更したいアイテムを選択します。
3. 以下の設定を変更することができます。

タブ	アイテム	説明
AD-Disp	高さ 明るさ調節 その他	→ 146ページ「アクティブ ドライビング ディスプレイ グレード/仕様別装備」
画面	→ 314ページ「音量 / 画面 / 音質の調節」	
安全装備	車間認知支援システム SBS/SCBS その他	→ 526ページ「設定変更 (カスタマイズ機能)」
サウンド	→ 314ページ「音量 / 画面 / 音質の調節」	
時計	時刻設定	現在の設定時刻が表示されます。 +を選択すると時間 / 分が進み、-を選択すると時間 / 分がもどります。 12h 表示のときのみ、AM/PM の選択ができます。
	GPS 同期	ON にすると「時刻設定」が無効になります。
	時刻表示	12h/24h 表示を変更します。
	タイムゾーン	タイムゾーンを選択します。
車両装備	オートワイパー ドアロック その他	→ 526ページ「設定変更 (カスタマイズ機能)」

タブ	アイテム		説明
通信	Bluetooth®		→ 359ページ「Bluetooth®の登録」
システム	ボタンの説明表示		ボタンの説明を表示 / 非表示します。
	ミュージックデータベース更新		Gracenote®を更新します。USBオーディオとともに使用されます。 <ul style="list-style-type: none"> ● 音楽情報の補足（曲名、アーティスト名など） ● 音声認識によるアーティスト再生、アルバム再生の補助 → 354ページ「USBオーディオ再生時に表示される楽曲情報（センターディスプレイ装備車）」
	工場出荷時の状態にリセット		音質設定以外の設定が初期化されます。 <input type="checkbox"/> Yes を選択すると初期化が実行されます。
	システム情報	免責事項	免責事項を確認できます。
バージョン情報		オーディオユニットの OS バージョンと Gracenote データベースバージョンを確認することができます。	

運転前に

運転するとき

快適装備の使いかた

お手持いのかた

トラブルが起きたら

車両スペック

さくいん

オーディオ

アプリケーション

 知識

グレードや仕様によって、画面表示が異なる場合があります。

ホーム画面のを選択して、アプリケーション画面を表示します。以下の情報を確認できます。

トップ画面	アイテム	説明
i-DM	i-DM シンプルモード i-DM トレーニングモード 設定	→ 150ページ「インテリジェント・ドライブ・マスター (i-DM) 表示」
燃費モニター	燃費情報 i-stop、i-ELOOP 状態 表示 i-stop 効果表示 設定	→ 135ページ「燃費モニター グレード/仕様別装備 」
ドライバ選択	ドライバ選択 On/Off ドライバ名選択 ドライバ名編集	→ 153ページ「ドライバ選択」
メンテナンス	定期点検 オイル点検 / 交換	→ 263ページ「メンテナンスモニター グレード/仕様別装備 」
ウォーニング	現在作動しているウォーニングを確認できます。	→ 493ページ「警告灯が点灯、点滅したときは」

オーディオリモートコントロールスイッチの操作

Bluetooth[®] 装備車

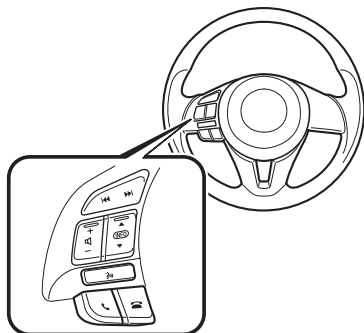

Bluetooth[®] 非装備車

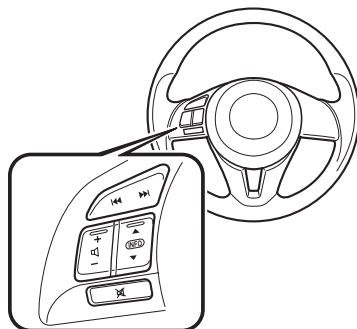

ハンドルの左側にあります。
オーディオの電源が入っているときに、手でオーディオの操作をすることができます。

音量を調節するとき



＋、－スイッチを操作して、音量を調節します。

運転
前に

運転
する
とき

快
適
装
備
の
使
い
か
た

お
手
入
れ
の
し
か
た

ト
ラ
ブ
ル
が
起
き
た
ら

車
両
ス
ペ
ック

さ
く
い
ん

3. 快適装備の使いかた

オーディオ

消音にするとき グレード/仕様別装備

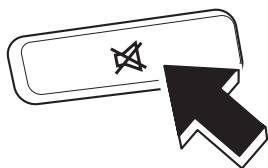

⌘スイッチを押すと、消音できます。もう一度スイッチを押すともとにもどります。

知識

消音にしたあと電源ポジションを OFF にすると、消音は解除されます。その後エンジンをかけると、消音にする前の状態にもどります。音を消したいときは、⌘スイッチを押してください。

選局するとき

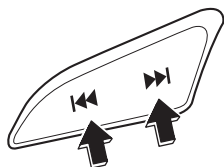

ラジオを聞いているときに◀◀、▶▶スイッチを押すと、1～6のボタン（センターディスプレイ非装備車）、またはお気に入り（センターディスプレイ装備車）にあらかじめ記憶させておいた放送局を呼び出すことができます。スイッチを押すごとに順次記憶された放送局に切り替わります。

また、ピッと音がするまで押すと、自動選局を始めます。放送を受信すると止まります。

（センターディスプレイ装備車）

テレビを視聴しているときに◀◀、▶▶スイッチを押すと、チャンネルリストを使ってあらかじめ記憶させておいた放送局を呼び出すことができます。スイッチを押すごとに順次登録された放送局に切り替わります。また、ピッと音がするまで押すと、自動選局を始めます。放送を受信すると止まります。

頭出しをするとき

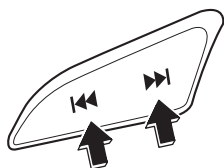

CD、USB オーディオ、iPod、または Bluetooth®オーディオ *1 を聞いているときに **⏮**、**⏭** スイッチを操作すると、曲の頭出しをすることができます。

次の曲の頭に進めたいときは **⏭** スイッチを押し、今聞いている曲の頭にもどりたいときは **⏮** スイッチを押しします。

*1 センターディスプレイ装備車

(センターディスプレイ装備車)

DVD を視聴しているときに **⏮**、**⏭** スイッチを操作すると、チャプターの頭出しをすることができます。

次のチャプターの頭に進めたいときは **⏭** スイッチを押し、今視聴しているチャプターの頭にもどりたいときは **⏮** スイッチを押しします。

Aha™、または Stitcher™ ラジオを聞いているときに **⏭** スイッチを押すと、次の曲の頭に進みます。

評価するとき (センターディスプレイ装備車)

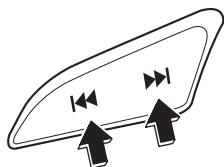

Aha™、または Stitcher™ ラジオを聞いているときに **⏮**、**⏭** スイッチを長押しすると、次のように評価できます。

Aha™

- **⏭**: 現在のコンテンツを “Like (好き)” 評価します。
- **⏮**: 現在のコンテンツを “Dislike (嫌い)” 評価します。

Stitcher™ ラジオ

- **⏭**: 再生中の番組を “Like (好き)” 評価します。
- **⏮**: 再生中の番組を “Dislike (嫌い)” 評価します。

運転前に
運転する

運転する
ときに

快適装備の
使いかた

お手入れの
しかた

トラブルが
起きたら

車両
スペック

さく
いん

3. 快適装備の使いかた

オーディオ

ポータブルオーディオ機器を使用いただくために

CD、DVD/CD プレーヤー装備車

センターディスプレイ非装備車

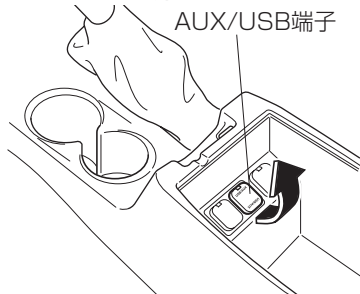

センターディスプレイ装備車

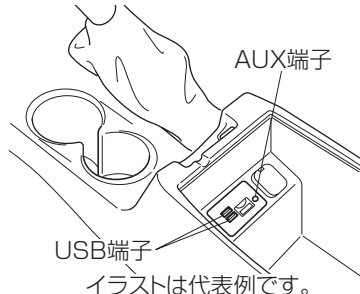

CD、DVD/CD プレーヤー非装備車

センターディスプレイ非装備車



センターディスプレイ装備車

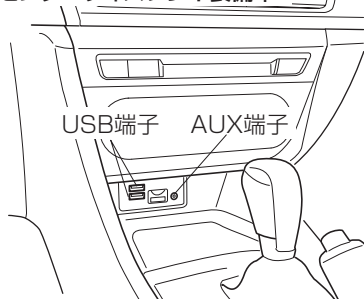

市販のポータブルオーディオを AUX 端子に接続することで、車両のスピーカーで音声を聞くことができます。

また、USB 機器や iPod を USB 端子に接続することで、車両のオーディオ機器で再生することができます。

📖 知識

(センターディスプレイ装備車)

SD カードスロットは、ナビゲーションシステム用です。ナビゲーションシステム装備車は、地図データが保存された SD カード（マツダ純正品）を SD カードスロットに差し込んで使用します。

警告



必ず守る

車を止めてから操作する。

走行中の操作は、運転操作がさまたげられ思わぬ事故につながるおそれがあります。



必ず守る

AUX/USB 端子に接続したコードが、パーキングブレーキレバーやセレクトレバー（オートマチック車）、チェンジレバー（マニュアル車）に絡まないようにする。

運転操作がさまたげられ、思わぬ事故につながるおそれがあります。

注意



必ず守る

使用しないときは、必ず AUX/USB 端子のフタを閉めておいてください。AUX/USB 端子に異物が入ったり、飲料水などがかかると、故障につながるおそれがあります。



禁止

プラグを接続した状態で、AUX/USB 端子上に物を乗せたり、大きな力を加えたりしないでください。



禁止

接続する機器によっては、車に装着されている電源ソケットを使用すると、再生時にノイズが発生することがあります（ノイズが発生した場合は電源ソケットを使用しないでください）。

知識

- 接続する機器によっては、使用できない場合があります。
- ご使用前に、市販のポータブルオーディオの取扱書をよくお読みください。
- ポータブルオーディオを AUX 端子に接続するための接続コードは、市販の抵抗なしのステレオミニプラグ（3.5φ）を使用してください。ご使用前に接続コードの取扱書をよくお読みください。
- エンジンを止めたままで、オーディオを長時間使用しないでください。バッテリーがあがるおそれがあります。
- 接続する機器によっては、ノイズが発生することがあります。
- 接続する機器の電源は、ポータブルオーディオ機器のバッテリーなどを使用してください。
- プラグは AUX/USB 端子に確実に差し込んでください。

運転する前に

運転するとき

快適装備の使いかた

お手入れのしかた

トラブルが起きたら

車両スペック

さくいん

3. 快適装備の使いかた

オーディオ

接続のしかた

CD、DVD/CD プレーヤー装備車

コンソールボックスに開いている切り欠きから AUX/USB 端子に接続するコードを通すことができます。

センターディスプレイ非装備車

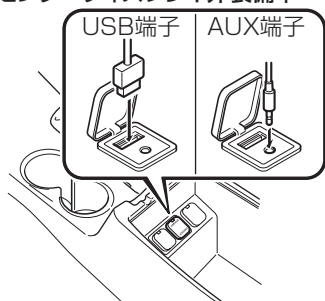

センターディスプレイ装備車

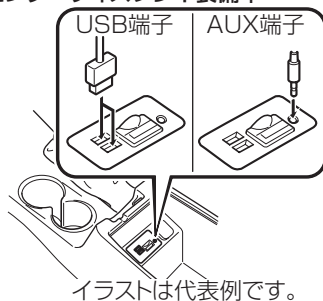

イラストは代表例です。

CD、DVD/CD プレーヤー非装備車

センターディスプレイ非装備車

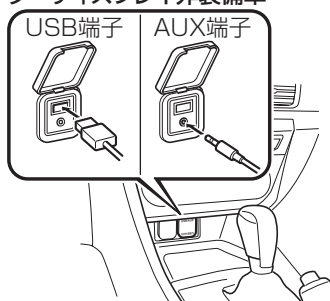

センターディスプレイ装備車

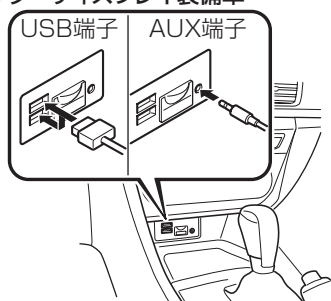

知識

プラグの抜き差しは、AUX/USB 端子の穴に対して垂直に行なってください。

AUX の使いかた（センターディスプレイ非装備車）

1. 電源ポジションを ACC、または ON にします。
2. オーディオユニットの電源スイッチを ON にします。

MEDIA

3. オーディオユニットの**MEDIA**ボタンを操作して AUX モードに切り替えます。

知識

- 機器が AUX 端子に接続されていないときは、AUX モードには切り替わりません。
- 音量調節は、ポータブルオーディオ本体およびオーディオユニットで行います。
- 音量調節以外の操作は、ポータブルオーディオ本体で行います。オーディオユニットでは操作できません。
- AUX モード中に AUX 端子からコードを抜いたり、接続している機器側のプラグを抜くとノイズが発生することがあります。

運転
前に
に
運
転
す
る

運
転
す
る
と
き
に

快
適
装
備
の
使
い
か
た

お
手
入
れ
の
し
か
た

ト
ラ
ブ
ル
が
起
き
た
ら

車
両
ス
ペ
ック

さ
く
い
ん

オーディオ

USB の使いかた（センターディスプレイ非装備車）

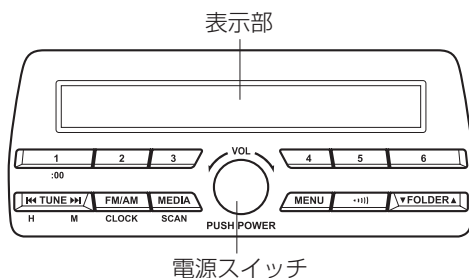

タイプ	再生できるデータ
USB モード	MP3/WMA/AAC ファイル

USB3.0 の機器には対応していません。また、その他の機器も、機種や OS のバージョンによっては、対応していない場合があります。

再生するとき

1. 電源ポジションを ACC、または ON にします。
2. オーディオユニットの電源スイッチを ON にします。
3. オーディオユニットの**MEDIA**ボタンを操作して USB モードに切り替えると再生を開始します。
4. 再生を止めるときは電源スイッチを押します。（もう一度押すと再生できます。）

📖 知識

- スマートフォンなどの一部の機器は、USB 接続による操作ができるように設定を変更してください。
- USB 機器が接続されていないときは、USB モードには切り替わりません。
- USB 機器に再生可能なデータが無いときは“NO CONTENTS”の文字が点滅します。
- 再生はフォルダ番号の順に行なわれます。MP3/WMA/AAC ファイルがないフォルダはスキップされます。
- USB モード中に USB 機器を取りはずさないでください。データが破損するおそれがあります。

一時停止

一時停止するときは、4 ボタンを押します。
もう一度押すと再生できます。

聞きたいフォルダを選択するとき

今聞いているフォルダの前のフォルダを選択するときは▼ボタン、次のフォルダを選択するときは▲ボタンを押します。

早送り / 早もどしをするとき

1. 早送りするときは▶▶ボタン、早もどしするときは◀◀ボタンを押し続けます。
2. ボタンから手をはなすと、その位置から再生を始めます。

曲の頭出しをするとき

今聞いている曲の頭にもどしたいときは◀◀ボタンを押します。
次の曲の頭に進めたいときは▶▶ボタンを押します。

同じ曲をくり返して聞くととき

今聞いている曲をくり返し聞くととき

1. 再生中に 1 ボタンを押すと、その曲をくり返して再生します。表示部に“TRACK RPT”が表示されます（表示部下側の RPT 横に🎵が表示されます）。
2. 3 秒以上経過したあとにもう一度押すと解除されます。

今聞いているフォルダ内をくり返し聞くととき

1. 再生中に 1 ボタンを押し、3 秒以内にもう一度押すとそのフォルダ内の曲をくり返して再生します。表示部に“FOLDER RPT”が表示されます（表示部下側の RPT 横に📁が表示されます）。
2. もう一度押すと解除されます。

ランダム選曲をするとき

USB 機器内の曲をランダムに選曲し、再生することができます。

フォルダ内の曲をランダムに聞くととき

1. 再生中に 2 ボタンを押すと、フォルダ内の曲をランダムな順序で再生します。表示部に“FOLDER RDM”が表示されます（表示部下側の RDM 横に📁が表示されます）。
2. 3 秒以上経過したあとにもう一度押すと解除されます。

運転中に
前転する

運転する
ときに

快適装備の
使いかた

お手入れの
しかた

トラブルが
起きたら

車両
スペック

さく
いん

オーディオ

USB 機器内の曲をランダムに聞くととき

1. 再生中に 2 ボタンを押し、3 秒以内にもう一度押しと USB 機器内の曲をランダムな順序で再生します。表示部に“ALL RDM”が表示されます（表示部下側の RDM 横に が表示されます）。
2. もう一度押しと解除されます。

聞きたい曲を探すとき

再生中のフォルダ内の曲を 10 秒間ずつ再生し、聞きたい曲を探すことができます。

1. 再生中に**MEDIA**ボタンをピッと音がするまで押し続けると、次の曲の頭から順に 10 秒間ずつ再生されます。
2. 聞きたい曲が再生されているときにもう一度**MEDIA**ボタンをピッと音がするまで押し続けます。その曲の再生がそのまま続きます。

知識

全ての曲の再生が終わると自動的に解除され、通常の再生にもどります。

表示を切り替えるとき

再生中、3 ボタンを押すごとに、表示部に表示される情報を、次のように切り替えることができます。

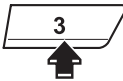
ボタン	表示部に表示される情報
	ファイルナンバー / 再生時間
	フォルダナンバー / ファイルナンバー
	ファイル名
	フォルダ名
	アルバム名
	曲名
	アーティスト名

知識

- 表示できる情報が USB 機器に記録されている場合のみ、表示部に情報が表示されます。
- 本機の表示は半角英数字に対応しています。それ以外の文字が記録されている場合は、その文字を“*”に置き換えて表示します。

隠れているタイトルを表示する

表示部に一度に表示できる文字数は、13文字までです。タイトルが長く、最後まで表示されていないときは、3ボタンをピッと音がするまで押し続けると、次の13文字を表示します。最後の文字を表示しているときに3ボタンをピッと音がするまで押し続けると、タイトルの最初の13文字を表示します。

知識

表示される文字数には制限があります。

メッセージがでたときは

“CHECK USB”のメッセージが表示されたときは、USB機器に何らかの異常があります。USB機器に記録されている内容にMP3/WMA/AACファイルがあるか確認して、正しく接続し直してください。

再度メッセージが表示されたときは、マツダ販売店で点検を受けてください。

運転
前に
する

運転
する
とき

快
適
装
備
の
使
い
か
た

お
手
入
れ
の
し
か
た

ト
ラ
ブ
ル
が
起
き
た
ら

車
両
ス
ペ
ック

さ
く
い
ん

オーディオ

iPod の使いかた（センターディスプレイ非装備車）

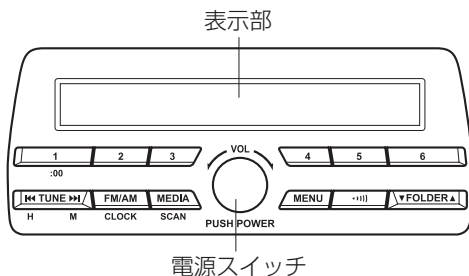

機種や OS のバージョンによっては、対応していない場合があります。

再生するとき

1. 電源ポジションを ACC、または ON にします。
2. オーディオユニットの電源スイッチを ON にします。
3. オーディオユニットの**MEDIA**ボタンを操作して、iPod モードに切り替えると再生を開始します。
4. 再生を止めるときは、電源スイッチを押します（もう一度押すと再生できます）。

知識

- iPod が接続されていないときは、iPod モードには切り替わりません。
- iPod に再生可能なデータが無いときは“NO CONTENTS”が点滅します。
- iPod モード中に iPod を取りはずさないでください。データが破損するおそれがあります。

一時停止

一時停止するときは、4 ボタンを押します。
もう一度押すと再生できます。

カテゴリー切り替え

今聞いているカテゴリーの前のカテゴリーを選択するときは 5 ボタン、次のカテゴリーを選択するときは 6 ボタンを押します。

知識

カテゴリーはプレイリスト、アーティスト、アルバム、ソング、Podcast、ジャンル、コンポーザー、オーディオブックがあります。

聞きたいリストを選択するとき

今聞いているリストの前のリストを選択するときは▼ボタン、次のリストを選択するときは▲ボタンを押します。

知識

選択しているカテゴリーがソング、または Podcast のときは、リストはありません。

早送り / 早もどしをするとき

1. 早送りするときは▶▶ボタン、早もどしするときは◀◀ボタンを押し続けます。
2. ボタンから手をはなすと、その位置から再生を始めます。

曲の頭出しをするとき

今聞いている曲の頭にもどしたいときは◀◀ボタンを押します。
次の曲の頭に進めたいときは▶▶ボタンを押します。

同じ曲をくり返して聞くととき

1. 再生中に 1 ボタンを押すと、その曲をくり返して再生します。表示部に“TRACK RPT”が表示されます（表示部下側の RPT 横に が表示されます）。
2. もう一度押すと解除されます。

ランダム選曲をするとき

iPod 内の曲をランダムに選曲し、再生することができます。

リスト内の曲をランダムに聞くととき

1. 再生中に 2 ボタンを押すと、リスト内の曲をランダムな順序で再生します。表示部に“SONG RDM”が表示されます（表示部下側の RDM 横に が表示されます）。
2. 3 秒以上経過したあとに、もう一度押すと解除されます。

iPod 内の曲をランダムに聞くととき

1. 再生中に 2 ボタンを押し、3 秒以内にもう一度押すと iPod 内の曲をランダムな順序で再生します。表示部に“ALBUM RDM”が表示されます（表示部下側の RDM 横に が表示されます）。
2. もう一度押すと解除されます。

運転
前に
する

運転
とき
にする

快
適
装
備
の
使
い
か
た

お
手
入
れ
の
し
か
た

ト
ラ
フ
ル
が
起
き
た
ら

車
両
ス
ペ
ック

さ
く
い
ん

オーディオ

聞きたい曲を探すとき

再生中のリスト内の曲を 10 秒間ずつ再生し、聞きたい曲を探すことができます。

1. 再生中に**MEDIA**ボタンをピッと音がするまで押し続けると、次の曲の頭から順に 10 秒間ずつ再生されます。
2. 聞きたい曲が再生されているときにもう一度**MEDIA**ボタンをピッと音がするまで押し続けます。その曲の再生がそのまま続きます。

知識

全ての曲の再生が終わると、自動的に解除され、通常の再生にもどります。

表示を切り替えるとき

再生中、3 ボタンを押すごとに、表示部に表示される情報を、次のように切り替えることができます。

ボタン	表示部に表示される情報
	ファイルナンバー / 再生時間
	ファイルナンバー
	カテゴリー名
	アーティスト名
	アルバム名
	曲名

知識

- 表示できる情報が iPod に記録されている場合のみ、表示部に情報が表示されません。
- 本機の表示は半角英数字に対応しています。それ以外の文字が記録されている場合は、その文字を“*”に置き換えて表示します。

隠れているタイトルを表示する

一度に表示できる文字数は、13文字までです。タイトルが長く、最後まで表示されていないときは、3ボタンをピッと音がするまで押し続けると、次の13文字を表示します。最後の文字を表示しているときに、3ボタンをピッと音がするまで押し続けると、タイトルの最初の13文字を表示します。

知識

表示される文字数には制限があります。



メッセージがでたときは

“CHECK iPod” のメッセージが表示されたときは、iPod に何らかの異常があります。iPod に記録されている内容に再生可能なファイルがあるか確認して、正しく接続し直してください。

再度メッセージが表示されたときは、マツダ販売店で点検を受けてください。

AUX の使いかた（センターディスプレイ装備車）

1. ホーム画面のを選択して、エンターテインメント画面を表示します。
2. **AUX** を選択すると、画面の下部に表に示すアイコンが表示されます。

アイコン	説明
	エンターテインメントメニューを表示します。他のエンターテインメントソースに切り替えたいときに使います。
	音質を調節します。 → 314ページ「音量 / 画面 / 音質の調節」

知識

- 機器が AUX 端子に接続されていないときは、AUX モードには切り替わりません。
- 音量調節は、ポータブルオーディオ本体およびコマンドースイッチ、またはオーディオリモートコントロールスイッチで行います。
- 音量調節以外の操作は、ポータブルオーディオ本体で行います。センターディスプレイやコマンドースイッチでは操作できません。
- AUX モード中に AUX 端子からコードを抜いたり、接続している機器側のプラグを抜いたりするとノイズが発生することがあります。

運転前に

運転するとき

快適装備の
使いかた

お手入れの
しかた

トラブルが
起きたら

車両
スペック

さく
いん

オーディオ

USB の使いかた (センターディスプレイ装備車)







タイプ	再生できるデータ
USB モード	MP3/WMA/AAC/OGG ファイル

USB3.0 の機器には対応していません。また、その他の機器も、機種や OS のバージョンによっては、対応していない場合があります。

FAT32 でフォーマットされた機器に対応しています (NTFS フォーマットなどでフォーマットされた機器には対応していません)。

再生するとき

- ホーム画面の  を選択して、エンターテインメント画面を表示します。
- USB 1** または **USB 2** を選択して USB モードに切り替えます。画面の下部に表に示すアイコンが表示されます。

アイコン	説明
	エンターテインメントメニューを表示します。他のエンターテインメントソースに切り替えたいときに使います。
	カテゴリーリストを表示します。
	再生中のトラックリストを表示します。 聞きたい曲を選択すると、再生します。
	再生中の曲をくり返して再生します。 もう一度選択すると、トラックリスト内の曲をくり返して再生します。 もう一度選択すると解除されます。
	再生中のトラックリスト内の曲をランダムな順序で再生します。 もう一度選択すると解除されます。
	Gracenote の More Like This™によって、再生中の曲と似た曲の再生を開始します。More Like This™をキャンセルするには、カテゴリーリストの中から任意の曲を選択します。
	曲の再生が始まって数秒以内であれば、前の曲の頭にもどります。 曲の再生が始まって数秒以上経過していれば、再生中の曲の頭にもどります。 長押しすると早もどしをします。

アイコン	説明
▶/	曲を再生します。もう一度選択すると、一時停止します。
▶▶	次の曲の頭に進みます。 長押しすると早送りをします。
■ ■ ■ ■ ■ ■ ■ ■	音質を調節します。 → 314ページ「音量 / 画面 / 音質の調節」

知識

- 再生時間を表示しているスライダーを移動することで、好きな場所に移動できます。
- 作動状態によって、リピート、シャッフルのアイコンは変化します。

運転
前に
に
する

運転
する
とき
に

快
適
装
備
の
使
い
か
た

お
手
入
れ
の
し
か
た

ト
ラ
ブ
ル
が
起
き
た
ら

車
両
ス
ペ
ック

さ
く
い
ん

オーディオ



カテゴリーリスト

を選択すると、表に示すカテゴリーリストが表示されます。
カテゴリーを選択して、聞きたいアイテムを選択します。

カテゴリー	説明
プレイリスト	機器の中にあるプレイリストを表示します。
アーティスト	アーティスト名のリストを表示します。 選択したアーティストの全ての曲や、アルバムごとに再生することができます。
アルバム	アルバム名のリストを表示します。
曲	機器の中にある全ての曲を表示します。
ジャンル	ジャンルのリストを表示します。 選択したジャンルの全ての曲や、アルバム、またはアーティストごとに再生することができます。
オーディオブック	オーディオブックのリストを表示します。 チャプターを選択して再生することができます。
ポッドキャスト	Podcast のリストを表示します。 エピソードを選択して再生することができます。 (一部の Apple 製品専用のサービスです)
フォルダ	フォルダ / ファイルリストを表示します。

使用例 (USB 機器内にあるすべての曲を再生するとき)

(方法 1)

- を選択して、カテゴリーリストを表示します。
- を選択します。
USB 機器内にあるすべての曲が表示されます。
- 聞きたい曲名を選択します。
聞きたい曲が再生されます。継続して再生をすることで、USB 機器内にあるすべての曲を再生することができます。

知識

ステップ 2 で聞きたいカテゴリーを選択し曲を再生すると、そのカテゴリー内にある曲のみを再生します。

(方法2)*1

1. を選択して、カテゴリリストを表示します。

2. **フォルダ**を選択します。

USB 機器内にある全てのフォルダ名が表示されます。

3. **すべての曲**を選択します。

USB 機器内にあるすべての曲が表示されます。

4. 聞きたい曲名を選択します。

聞きたい曲が再生されます。継続して再生をすることで、USB 機器内にあるすべての曲を再生することができます。

*1 Android™ 機器、または USB メモリで操作することができます。

知識

ステップ3で聞きたいフォルダを選択し曲を再生すると、そのフォルダ内にある曲のみを再生します。

運転前に
運転する

運転
ときに

快適
装備の
使いかた

お
手
入
れ
の

ト
ラ
ブ
ル
が
起
き
た
ら

車
両
ス
ペ
ック

さ
く
い
ん

オーディオ

USB オーディオ再生時に表示される楽曲情報（センターディスプレイ装備車）

USB 機器でオーディオを再生した場合、車両に収録されているデータベースの中からアルバム名やアーティスト名、ジャンル、タイトルを検索し、各情報がデータベースに収録されていると、各情報を自動で付与します。本機に収録されているデータベース情報は、Gracenote 音楽認識サービスのデータベース情報を使用しています。

知識

自動で付与された情報は、実際と異なる場合があります。

Gracenote 音楽認識サービスについて

音楽認識テクノロジーおよび関連データは、Gracenote®により提供されます。Gracenote は、音楽認識テクノロジーおよび関連コンテンツ配信の業界標準です。詳細については、次の Web サイトをご覧ください：www.gracenote.com

Gracenote, Inc. 提供の CD および音楽関連データ：copyright©2000 to present Gracenote. Gracenote Software, copyright ©2000 to present Gracenote. 本製品およびサービスには、Gracenote が所有する 1 つまたは複数の特許が適用されます。適用可能な一部の Gracenote 特許の一覧については、Gracenote の Web サイトをご覧ください。Gracenote、CDDDB、MusicID、MediaVOCS、Gracenote のロゴとロゴタイプ、および“Powered by Gracenote” ロゴは、米国および / またはその他の国における Gracenote の登録商標または商標です。



知識

「Gracenote 音楽認識サービス」によって提供されたデータについては内容を 100% 保証するものではありません。

Gracenote 音楽認識サービスのご利用について

本ソフトウェア製品または本電器製品には、カリフォルニア州エメリービル市の Gracenote, Inc. (以下「Gracenote」とする) から提供されているソフトウェアが含まれています。本ソフトウェア製品または本電器製品は、Gracenote 社のソフトウェア (以下「Gracenote ソフトウェア」とする) を利用し、音楽 CD や楽曲ファイルを識別し、アーティスト名、トラック名、タイトル情報 (以下「Gracenote データ」とする) などの音楽関連情報をオンラインサーバー或いは製品に実装されたデータベース (以下、総称して「Gracenote サーバー」とする) から取得するとともに、取得された Gracenote データを利用し、他の機能も実現しています。お客様は、本ソフトウェア製品または本電器製品の使用用途以外に、つまり、エンドユーザー向けの本来の機能の目的以外に Gracenote データを使用することはできません。

お客様は、Gracenote データ、Gracenote ソフトウェア、および Gracenote サーバーを非営利的かつ個人的目的のみに使用することについて、同意するものとします。お客様は、いかなる第三者に対しても、Gracenote ソフトウェアや Gracenote データを、譲渡、コピー、転送、または送信しないことに同意するものとします。お客様は、ここに明示的に許諾されていること以外の目的に、Gracenote データ、Gracenote ソフトウェア、または Gracenote サーバーを使用または活用しないことに同意するものとします。

お客様は、お客様がこれらの制限に違反した場合、Gracenote データ、Gracenote ソフトウェア、および Gracenote サーバーを使用するための非独占的な使用許諾契約が解除されることに同意するものとします。また、お客様の使用許諾契約が解除された場合、お客様は Gracenote データ、Gracenote ソフトウェア、および Gracenote サーバー全ての使用を中止することに同意するものとします。Gracenote は、Gracenote データ、Gracenote ソフトウェア、および Gracenote サーバーの全ての所有権を含む、全ての権利を保有します。いかなる場合においても、Gracenote は、お客様が提供する任意の情報に関して、いかなる支払い義務もお客様に対して負うことはないものとします。お客様は、Gracenote, Inc. が本契約上の権利を Gracenote として直接的にお客様に対し、行使できることに同意するものとします。

Gracenote のサービスは、統計的処理を行うために、クエリ調査用の固有の識別子を使用しています。無作為に割り当てられた数字による識別子を使用することにより、Gracenote サービスを利用しているお客様を認識しながらも、特定することなしにクエリを数えられるようにしています。詳細については、Web ページ上の、Gracenote のサービスに関する Gracenote プライバシーポリシーを参照してください。

Gracenote ソフトウェアと Gracenote データの個々の情報は、お客様に対して「現状有姿」のまま提供され、使用が許諾されるものとします。Gracenote は、Gracenote サーバーにおける全ての Gracenote データの正確性に関して、明示的または黙示的を問わず、一切の表明や保証をしていません。Gracenote は、妥当な理由があると判断した場合、Gracenote サーバーからデータを削除したり、データのカテゴリを変更したりする権利を保有するものとします。Gracenote ソフトウェアまたは Gracenote サーバーにエラー、障害のないことや、或いは Gracenote ソフトウェアまたは Gracenote サーバーの機能に中断が生じないことの保証は致しません。Gracenote は、将来 Gracenote が提供する可能性のある、新しく拡張や追加されるデータタイプまたはカテゴリを、お客様に提供する義務を負わないものとします。また、Gracenote は、任意の時点でサービスを中止できるものとします。

運転前に

運転するとき

快適装備の使いかた

お手入れのしかた

トラブルが起きたら

車両スペック

さくいん

オーディオ

Gracenote は、黙示的な商品適合性保証、特定目的に対する商品適合性保証、権利所有権、および非侵害性についての責任を負わないものとし、これに限らず、明示的または黙示的でないかなる保証もしないものとします。Gracenote は、お客様による Gracenote ソフトウェアまたは任意の Gracenote サーバーの利用により、得る結果について保証しないものとします。いかなる場合においても、Gracenote は結果的損害または偶発的損害、或いは利益の損失または収入の損失に対して、一切の責任を負わないものとします。

©2000 to present. Gracenote, Inc.

データベースを更新する

知識

最新の Gracenote データベースは、以下の Web サイトからダウンロードすることができます。

<http://infotainment.mazdahandsfree.com/howto-manageupdates?language=jp-JP>

USB 機器を使用して Gracenote データベースを更新することができます。

1. Gracenote 更新用ソフトウェアを保存した USB 機器を接続します。
2. ホーム画面の  を選択して、設定画面を表示します。
3. **システム** タブを選択し、**ミュージックデータベース更新** を選択します。
4. **検索** を選択します。USB 機器に保存されているアップデートパッケージの一覧とそのバージョンが表示されます。
5. アップデートに使用するパッケージを選択します。
6. **インストール** を選択します。

Bluetooth® グレード/仕様別装備

Bluetooth®ハンズフリーについて

車両のBluetooth®ユニットに電波送信でBluetooth®対応機器（携帯電話）を接続すると、オーディオリモートコントロールスイッチのトークボタン、ピックアップボタン、ハングアップボタン、またはセンターディスプレイでの操作により、電話に出たり電話をかけたりすることができます。例えば、機器（携帯電話）をコートのポケットに入れている場合でも、機器（携帯電話）を取り出して直接操作することなく、電話をかけることができます。

Bluetooth®オーディオについて

Bluetooth®通信機能のあるポータブルオーディオ機器を車両のBluetooth®ユニットに登録すると、登録したポータブルオーディオ機器に録音されている音楽を、車両のスピーカーから聴くことができます。また、ポータブルオーディオ機器を車両の外部入力端子に接続する必要はありません。登録後は、車両のセンターディスプレイで音楽の再生/停止が可能です。

知識

- 安全のため、車両が停止しているときのみペアリング（登録）することができます。車両が発進すると、ペアリングは中断されます。ペアリングを行なう前に、安全な場所に車両を止めてください。
- Bluetooth®対応機器の通信可能距離は約 10メートル以内です。
- Bluetooth®接続していない場合でも、音声コマンドを発話することによりオーディオの基本操作などは可能です。
- 安全のため、走行中はセンターディスプレイの操作をすることができません。ただし、表示がグレーにならない項目は走行中も操作可能ですので、コマンドスイッチで操作してください。

警告



Bluetooth®機器によっては使用できない場合があります。対応するBluetooth®機器の情報はマツダ販売店に問い合わせください。

対応 Bluetooth®規格（推奨）

Ver. 1.1/1.2/2.0 + EDR/2.1 + EDR/3.0（適合）

運転
前に
する

運転
しき
に
する

快適
装備
の
使
い
か
た

お
手
入
れ
の
し
か
た

ト
ラ
ブ
ル
が
起
き
た
ら

車
両
ス
ペ
ック

さ
く
い
ん

3. 快適装備の使いかた

Bluetooth[®]

構成部品

オーディオ（センターディスプレイ装備車）

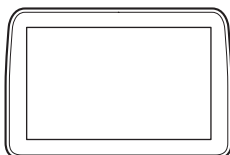

トークボタン、ピックアップボタン、ハングアップボタン

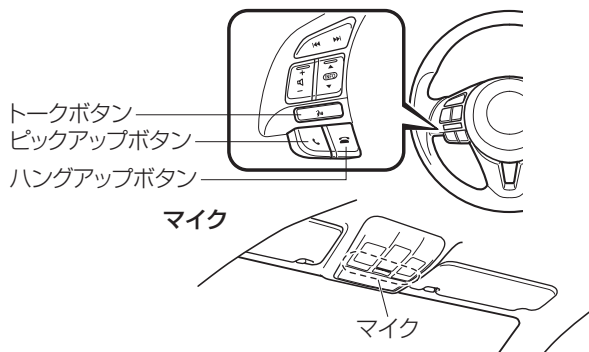

マイク（ハンズフリー）

マイクは音声コマンド、または通話に使用します。

トークボタン、ピックアップボタン、ハングアップボタン

電話発信や通話終了のような Bluetooth[®]の基本的な機能には、オーディオリモートコントロールスイッチのトークボタン、ピックアップボタン、ハングアップボタンを使用します。

知識

トークボタンは音声認識を起動、ピックアップボタンは着信を受ける、ハングアップボタンは音声認識を終了するときなどに使用します。

コマンダースイッチ

コマンダースイッチは音量の調節とセンターディスプレイの操作に使います。コマンダースイッチノブを傾げる、またはまわしてカーソルを移動します。コマンダースイッチノブを押して、アイコンを選択します。

音量の調節

コマンダースイッチの音量調節ダイヤルをまわして、音量を調節します。右へまわすと音量が大きくなり、左へまわすと音量が小さくなります。音量はオーディオリモートコントロールスイッチの音量調節スイッチを操作することでも調節できます。

1. ホーム画面のを選択して、コミュニケーション画面を表示します。
2. **設定**を選択します。
3. **通話音量**と**ガイダンス音量**をスライダーで調節します。

知識

他のオーディオモードと比べて、音量が小さいと感じた場合は、機器側の音量を上げてください。

Bluetooth® の登録

機器の登録（ペアリング）

Bluetooth®オーディオとハンズフリーを使用するには、以下の手順で Bluetooth®対応機器を登録します。Bluetooth®通信機能のあるポータブルオーディオ機器、または携帯電話を7個まで登録することができます。

知識

Bluetooth®システムは、電源ポジションを ACC、または ON に切り替えた後、1～2分間操作できない場合がありますが異常ではありません。1～2分経過後も Bluetooth®システムが自動接続されない場合は、機器側の Bluetooth®設定が正常である事を確認のうえ、車両側から Bluetooth®機器に再接続を試みてください。

ペアリング手順

1. ホーム画面のを選択して、設定画面を表示します。
2. **通信**タブを選択します。
3. **Bluetooth**を選択します。
4. Bluetooth®の設定を ON にします。
5. **新規機器の登録**を選択して、メッセージを表示して、機器での操作に切り替えます。
6. 機器を操作して、Bluetooth®機器を検索します。
7. 機器の検索結果の機器一覧から「Mazda」を選択します。

運転前に
運転する

運転する
とき

快適装備の
使いかた

お手入れの
しかた

トランクル
起きたら

車両
スペック

さく
いん

Bluetooth®

8. (Bluetooth®バージョン 2.0 の機器の場合)

表示された 4 桁のペアリングコードを機器に入力します。

(Bluetooth®バージョン 2.1 以上の場合)

オーディオに表示された 6 桁のコードが機器にも表示されていることを確認し、はいを選択します。携帯機器によっては、携帯機器本体側で接続許可、および電話帳のアクセス許可などが必要です。

9. ペアリングに成功すると、Bluetooth®接続した機器の機能が表示されます。

10. (機器が車両の SMS 機能に対応している場合)

機器の SMS (Short Message Service) が自動ダウンロードされます。機器によっては、機器本体側でダウンロード許可操作を実行する必要がある場合があります。

知識

メッセージの自動ダウンロードは、「SMS の自動同期」の設定をオンにする必要があります。

→ 374ページ「コミュニケーション設定」

登録が完了すると、システムは自動的に機器を識別します。Bluetooth®ハンズフリー機能を起動、または電源ポジションを OFF から ACC に切り替えた後に Bluetooth®ハンズフリー機能を起動すると、機器の接続状態がセンターディスプレイに表示されます。

ペアリングと自動再接続について

知識

- **同じ携帯機器のペアリングをやり直す場合は、携帯機器本体側の Bluetooth®設定画面に表示されている「Mazda」を一度削除する必要があります。**
- 機器の OS をアップデートした場合、ペアリング情報が削除されることがあります。その場合は Bluetooth®ユニットにペアリング情報を再登録する必要があります。
- ペアリングする前に、機器と車両の両方の Bluetooth®の設定が ON になっていることを確認してください。

機器の選択

複数の機器を登録しているときは、最後に登録した機器と接続します。他の登録済み機器と接続したいときは、接続を変更する必要があります。接続を変更した後は、電源ポジションを OFF にしても接続機器の優先順位は維持されます。

他の機器を接続する

1. ホーム画面のを選択して、設定画面を表示します。
2. **通信**タブを選択します。
3. **Bluetooth**を選択します。
4. Bluetooth®の設定を ON にします。
5. 接続したい機器の名前を選択します。

6. **電話とオーディオ**を選択

ハンズフリーと Bluetooth®オーディオ両方の機器として接続します。

電話のみを選択

ハンズフリー機器として接続します。

オーディオのみを選択

Bluetooth®オーディオとして接続します。

知識

ハンズフリー、またはオーディオは、以下の機能を使用することができます。

- ハンズフリー：電話、SMS
- オーディオ：Bluetooth®オーディオ、Aha™、Stitcher™ ラジオ

機器との接続を切断する

1. ホーム画面のを選択して、設定画面を表示します。
2. **通信**タブを選択します。
3. **Bluetooth**を選択します。
4. Bluetooth®の設定を ON にします。
5. 現在接続している機器の名前を選択します。
6. **接続を解除**を選択します。

機器を削除する

機器を指定して削除するとき

1. ホーム画面のを選択して、設定画面を表示します。
2. **通信**タブを選択します。

運転前に
運転する

運転する
ときに

快適装備の
使いかた

お手入れの
しかた

トラブルが
起きたら

車両
スペック

さく
いん

Bluetooth[®]

3. **Bluetooth** を選択します。
4. Bluetooth[®] の設定を ON にします。
5. 削除したい機器の名前を選択します。
6. **機器の登録を解除** を選択します。
7. **はい** を選択します。

全ての機器を削除するとき

1. ホーム画面の  を選択して、設定画面を表示します。
2. **通信** タブを選択します。
3. **Bluetooth** を選択します。
4. **Bluetooth設定** を選択します。
5. **すべての登録機器を削除** を選択します。
6. **はい** を選択します。

パスコードを変更する

パスコード (4 桁) は変更できます。

1. ホーム画面の  を選択して、設定画面を表示します。
2. **通信** タブを選択します。
3. **Bluetooth** を選択します。
4. **Bluetooth設定** を選択します。
5. **パスコード変更** を選択します。
6. 新しいパスコードを入力します。
7. **✓** を選択します。

音声認識操作

この項目では、音声認識の基本操作を説明します。

音声認識を起動する

トークボタンを押す。

音声認識を終了する

以下の操作のいずれかを行います：

- ハングアップボタンを押す。
- 発話：「キャンセル」
- コマンダースイッチ、またはセンターディスプレイ（車両停車時のみ）を操作する。

音声案内をスキップする（素早く操作するために）

トークボタンを押す。

音声認識のトラブルシューティング

音声認識モード中に操作方法が分からなくなったときは「チュートリアル」または「ヘルプ」と発話してください。

常に使用できる音声認識操作

「もどる」と「キャンセル」は、音声認識モード中に常に使用できるコマンドです。

前の操作にもどる

音声認識モード中に「もどる」と発話すると、前の操作にもどります。

キャンセル

音声認識モード中に「キャンセル」と発話すると、Bluetooth®ハンズフリーシステムは待機状態に移行します。

運転前に
運転する

運転する
ときに

快適装備の
使いかた

お手入れの
しかた

トラブルが
起きたら

車両
スペック

さく
いん

Bluetooth®

音声認識を失敗しないようにするために、以下のポイントに注意してください：

- 音声案内中やピープ音が鳴っている間は、音声認識を行なうことができません。音声案内中やピープ音が終わるのを待ってから、音声コマンドを発話してください。
- Bluetooth®で接続されている電話があるときに、電話関連のコマンドが利用可能になります。音声認識で電話を操作する前に電話を Bluetooth®に接続してください。
- 必要以上に大声でしゃべったり、ゆっくりしゃべったりしないでください。
- 機器側の電話帳にふりがな情報が未登録の場合、音声認識で電話帳を呼びだすことができません。
- 機器側の電話帳の人物を音声認識で呼びだす場合、登録されている名前が長いほど認識率は向上します（「はは」、「いえ」、「つま」などのように短い場合、認識に失敗する場合があります）。
- 単語や数字の間で区切らないように発音してください。
- 指定された音声コマンド以外は、認識することができません。指定された音声コマンドを発話してください。
- マイクの方に向いたり近づいたりする必要はありません。安全運転中の姿勢のまま音声コマンドを発話してください。
- Bluetooth®ハンズフリーを使用するときは、車両の外の雑音やエアコンの気流を乱すのを防ぐために窓とサンルーフを閉めてください。
- エアコンの風がマイクに当たっていないことを確認してください。

知識

音声認識操作がうまくできないとき。

→ 387ページ「トラブルシューティング グレード/仕様別装備」

主なオーディオ操作

トークボタンを押して、以下のコマンドを発話するとオーディオを操作することができます。()内のコマンドは、省略することができます。{}内には、指定する名前が入ります。

音声コマンド	説明	対応するエンターテインメントソース
AM (ラジオ) (に移動 / (を) 再生)	エンターテインメントソースを AM ラジオに切り替えます。	すべて
FM (ラジオ) (に移動 / (を) 再生)	エンターテインメントソースを FM ラジオに切り替えます。	すべて

音声コマンド	説明	対応するエンターテインメントソース
Bluetooth (オーディオ) (に移動 / (を) 再生)	エンターテインメントソースを Bluetooth® オーディオに切り替えます。	すべて
Aha (ラジオ) (に移動 / (を) 再生)	エンターテインメントソースを Aha™ に切り替えます。	すべて
Stitcher (に移動 / (を) 再生)	エンターテインメントソースを Stitcher™ ラジオに切り替えます。	すべて
USB (に移動 / (を) 再生)	エンターテインメントソースを USB 1 に切り替えます。	すべて
USB 2 (に移動 / (を) 再生)	エンターテインメントソースを USB 2 に切り替えます。	すべて
プレイリスト {プレイリスト名} を再生	指定したプレイリストを再生します。	USB
アーティスト {アーティスト名} を再生	指定したアーティストを再生します。	USB
アルバム {アルバム名} を再生	指定したアルバムを再生します。	USB
ジャンル {ジャンル名} を再生	指定したジャンルを再生します。	USB
フォルダ {フォルダ名} を再生	指定したフォルダを再生します。	USB

知識

- 上記のコマンドは、使用可能なコマンドの一例です。
- 機器の接続状況や使用状況によっては、使用できないコマンドがあります。

運転前に

運転するときに

快適装備の使いかた

お手持ちの

トラブルが起きたら

車両スペック

さくいん

Bluetooth[®] ハンズフリー グレード/仕様別装備

電話の使いかた

電話帳の使いかた

電話はダウンロードされた電話帳、または電話番号が登録された人物の中から、連絡先を発信することによって発信することができます。

知識

- 機器側の電話帳にふりがな情報が未登録の場合、音声認識で電話帳を呼び出すことができません。
- 電話帳に登録されている、ふりがな情報通りに発信してください。

音声での操作

1. トークボタンを押します。
2. ピッという音が鳴るまで待ちます。
3. 発話：(例)「マツダ タロウの携帯に電話」(マツダ タロウという人物が機器側の電話帳に登録されている場合)
4. 電話を発信するために、音声案内に従ってください。

センターディスプレイでの操作

1. ホーム画面のを選択して、コミュニケーション画面を表示します。
2. **連絡先**を選択して、連絡先リストを表示します。
3. 電話を発信したい連絡先を選択して、連絡先の詳細を表示します。
4. 電話番号を選択して、電話を発信します。

連絡先を入力する(電話帳をダウンロードする)

Bluetooth[®]を使用することで、機器(携帯電話)から電話帳のデータを Bluetooth[®] ハンズフリー電話帳に登録することができます。

自動ダウンロード

機器を接続したときに電話帳が自動的にダウンロードされます。「連絡先の自動同期」の設定をオンにする必要があります。

→ 374ページ「コミュニケーション設定」

手動ダウンロード

「連絡先の自動同期」の設定がオフの場合、以下の手順で電話帳のダウンロードを行います。

1. ホーム画面のを選択して、コミュニケーション画面を表示します。
2. **連絡先**を選択して、連絡先リストを表示します。
3. **連絡先を編集**を選択します。
4. **すべての連絡先を同期**または**選択した連絡先を同期**を選択して、機器での操作に切り替えます。
5. **すべての連絡先を同期**を選択した場合は、**同期開始**を選択します。
6. 携帯電話からのダウンロードを開始します。

知識

- 「すべての連絡先を同期」の操作を行なうと電話帳が上書きされます。
- 最大 1000 件までの連絡先を登録することができます。
- 電話帳、着信 / 発信履歴、およびお気に入りメモリは、プライバシーを保護するために、接続する機器によって変わります。

お気に入りの連絡先

最大 50 件の連絡先を登録することができます。電話番号を登録すれば、電話帳の中から電話したい人を探す必要がなく、より早く電話を発信することができます。

お気に入りに登録する

1. ホーム画面のを選択して、コミュニケーション画面を表示します。
2. **お気に入り**を選択して、お気に入り一覧を表示します。
3. **追加/編集**を選択します。
4. **連絡先を登録**または**電話番号を登録**を選択します。
5. 表示されたリスト一覧から連絡先を選択します。

知識

- バッテリーを切り離しても、お気に入りリストは消去されません。
- 「連絡先を登録」を選択すると、選択した人の名前などの情報も含め登録されます。また、「電話番号を登録」を選択すると、選択した人の電話番号のみ登録されます。

運転
前に
する

運転
する
ときに

快
適
装
備
の
使
い
か
た

お
手
入
れ
の
し
か
た

ト
ラ
ブ
ル
が
起
き
た
ら

車
両
ス
ペ
ック

さ
く
い
ん

お気に入りから電話を発信する

1. ホーム画面のを選択して、コミュニケーション画面を表示します。
2. **お気に入り**を選択して、お気に入り一覧を表示します。
3. **(電話する連絡先の電話番号が1件のとき)**
電話したい連絡先情報を選択します。手順5に進みます。
(電話する連絡先の電話番号が複数のとき)
電話したい連絡先情報を選択して、連絡先の詳細を表示します。手順4に進みます。
4. 電話したい電話番号を選択します。
5. **はい**を選択します。

お気に入りから削除する

1. ホーム画面のを選択して、コミュニケーション画面を表示します。
2. **お気に入り**を選択して、お気に入り一覧を表示します。
3. **追加/編集**を選択します。
4. **削除**を選択します。
5. 削除したい連絡先情報を選択します。
6. **削除**を選択します。

お気に入り一覧の表示順を変更する

1. ホーム画面のを選択して、コミュニケーション画面を表示します。
2. **お気に入り**を選択して、お気に入り一覧を表示します。
3. **追加/編集**を選択します。
4. **移動**を選択します。
5. 連絡先を選択すると、その連絡先を移動させることができます。
6. スライド、またはコマンドースイッチで連絡先を移動し、**OK**を選択します。

お気に入りの連絡先名を変更する



1. ホーム画面のを選択して、コミュニケーション画面を表示します。
2. **お気に入り**を選択して、お気に入り一覧を表示します。
3. **名前の編集**を選択します。
4. 連絡先を選択して、キーボード画面を表示します。

5. 新しい連絡先名を入力し **OK** を選択して、連絡先名を保存します。

知識

お気に入りリストが表示されているときに連絡先を長押しすると、連絡先情報を編集できます（削除、表示順入れ替え）。

電話番号入力

1. ホーム画面の  を選択して、コミュニケーション画面を表示します。
2. **ダイヤル** を押すとダイヤルパッドが表示されます。
3. ダイヤルを使って電話番号を入力します。
4.  を選択して電話を発信します。

番号とシンボルの入力

テンキーを使用します。

 を長押しすると、+を入力できます。

 を選択すると、ひとつ前の入力番号を削除します。

 を長押しすると、すべての入力番号を削除します。

リダイヤル機能

携帯電話 / 車両から、最後に電話をかけた相手（発信履歴の最新の人物）に電話を発信します。

1. トークボタンを押します。
2. ピッという音が鳴るまで待ちます。
3. 発話：「リダイヤル」

コールバック機能

携帯電話 / 車両に対し、最後に電話をかけてきた相手（着信履歴の最新の人物）に電話を発信します。

1. トークボタンを押します。
2. ピッという音が鳴るまで待ちます。
3. 発話：「コールバック」

運転前に

運転するとき

快適装備の
使いかた

お手入れの
しかた

トラブルが
起きたら

車両
スペック

さく
いん

着信を受ける









電話の着信があると、着信通知画面が表示されます。「着信通知」の設定をオンにする必要があります。

→ 374ページ「コミュニケーション設定」

通話を開始するには、オーディオリモートコントロールスイッチのピックアップボタンを押すか画面上の **応答** を選択します。

着信を拒否するには、オーディオリモートコントロールスイッチのハングアップボタンを押すか画面上の **拒否** を選択します。

通話中画面には、以下のアイコンが表示されます。使用状況によって表示されるアイコンは異なります。

アイコン	説明
	コミュニケーションメニューを表示します。
	通話を終了します。
	ハンズフリーから携帯電話に電話を転送する Bluetooth®ユニットと機器（携帯電話）の間の通信が取り消され、通常の電話として機器（携帯電話）側で受けるように切り替えます。
	機器（携帯電話）からハンズフリーに電話を転送する 機器（携帯電話）と接続し、Bluetooth®ハンズフリーの通話に切り替えます。
	通話中にマイクを消音することができます。 もう一度選択すると解除されます。
	通話中に別の相手に発信して三者通話ができます。次の中から連絡先を選択して発信します。 履歴 ：通話履歴が表示されます。 連絡先 ：電話帳が表示されます。 ダイヤル ：ダイヤルパッドが表示されます。電話番号を入力します。 機器の契約内容によっては使用できない場合があります。
	保留中の通話が合流し、三者通話になります。 機器の契約内容によっては使用できない場合があります。
	保留中の通話を切り替えます。

アイコン	説明
	<p>DTMF (Dual Tone Multi-Frequency Signal) 送信 ダイヤルパッドでDTMFを送信する場合、この機能を使用します。一般的に、DTMF送信を要求するものは家庭用電話の留守番電話、または会社の自動ガイダンスコールセンターです。</p>

知識

- ハンズフリー通話中に電源ポジションがOFFになった場合は、通話は機器（携帯電話）に自動的に転送されます。
- DTMFコードに2つ以上の数字またはシンボルがある場合、個別に送信されます。

メッセージの受信と返信 (SMS 対応の電話のみ)

接続している機器が受信したSMS (Short Message Service) メッセージをダウンロードしてセンターディスプレイに表示したり、人工音声で読みあげることができます。また、受信したメッセージに返信したり、その番号に電話することができます。

メッセージをダウンロードする

接続している機器から、最新20件までのメッセージをダウンロードし、表示することができます。

自動ダウンロード

機器を接続したときにメッセージが自動的にダウンロードされます。「SMSの自動同期」の設定をオンにする必要があります。

→ 374ページ「コミュニケーション設定」

手動ダウンロード

「SMSの自動同期」の設定がオフの場合、以下の手順でメッセージのダウンロードを行います。

1. ホーム画面のを選択して、コミュニケーション画面を表示します。
2. **SMS**を選択して、受信トレイを表示します。
3. **更新**を選択します。
4. 携帯電話からダウンロードを開始します。

運転
前に
にする

運転
時に
にする

快
適
装
備
の
使
い
か
た

お
手
入
れ
の
し
か
た

ト
ラ
ブ
ル
が
起
き
た
ら

車
両
ス
ペ
ック

さ
く
い
ん

知識

- 添付データはダウンロードされません。
- 140 バイトまでのメッセージをダウンロードできます。
- メッセージリストは機器ごとに作成されます。
- 接続している機器によってはダウンロードできない場合があります。







メッセージを受信したとき

メッセージを受信すると、メッセージ受信通知が表示されます。「メッセージ新着通知」の設定をオンにする必要があります。

→ 374 ページ「コミュニケーション設定」

読む を選択すると、メッセージが表示されます。

メッセージ詳細の下に、以下のアイコンが表示されます。使用状況によって表示されるアイコンは異なります。

アイコン	説明
	コミュニケーションメニューを表示します。
	受信トレイを表示します。
	表示中の受信メッセージを音声再生します。 もう一度選択すると一時停止します。
	前のメッセージを表示します。
	次のメッセージを表示します。
	表示中の受信メッセージの送信者のみに返信します。 表示された返信画面の本文を選択して、送信する文章を定型文から選択します。 <input type="checkbox"/> 送信 を選択します。
	表示中の受信メッセージの送信者に電話をかけます。 送信者の電話番号が非通知の場合は、電話を発信することができません。
	表示中の受信メッセージを削除します。 機器に保存されているメッセージも削除されます。



知識

定型文は、最大3つまで選択できます。

定型文を編集する

1. ホーム画面のを選択して、コミュニケーション画面を表示します。
2. **設定**を選択します。
3. **定型文**を選択します。
4. 編集したい定型文を選択します。キーボード画面が表示されます。
5. メッセージ内容を入力し、を選択すると定型文として保存されます。

知識

- を選択すると、言語を変更します。
- を選択すると、大文字と小文字を切り替えます。
- を選択すると、編集を保存せずに前の画面にもどります。

運転
前に
する

運転
とき
にする

快適
装備
の
使用
かた

お
手
入
れ
の
し
か
た

ト
ラ
ブ
ル
が
起
き
た
ら



車
両
ス
ペ
ック

さ
く
い
ん

3. 快適装備の使いかた

Bluetooth®

コミュニケーション設定

ホーム画面のを選択して、コミュニケーション画面を表示します。を選択して、設定を変更します。

アイテム	設定	説明
Bluetooth®	—	Bluetooth®機器の接続設定をします。 → 359ページ「Bluetooth®の登録」
着信通知	オン / オフ	電話の着信があったときに、通知します。
SMS の自動同期	オン / オフ	Bluetooth®ユニットと機器が接続したときに、自動的に SMS をダウンロードします。
メッセージ新着通知	オン / オフ	新たにメッセージを受信したときに、通知します。
履歴の自動同期	オン / オフ	Bluetooth®ユニットと機器が接続したときに、自動的に通話履歴をダウンロードします。
連絡先の自動同期 ^{*1}	オン / オフ	Bluetooth®ユニットと機器が接続したときに、自動的に電話帳をダウンロードします。
着信音	車両 / 携帯 / オフ	着信音量の設定を変更します。
通話音量	スライダーで調節します。	通話音量を調節します。
ガイダンス音量	スライダーで調節します。	音声ガイダンスと着信音量を調節します。
連絡先の表示方法	名前、苗字	連絡先の表示順を名前で並び替えます。
	苗字、名前	連絡先の表示順を苗字で並び替えます。
定型文	—	定型文を編集します。
リセット	—	コミュニケーション設定が全て初期化されます。

*1 機器によっては、機器側でダウンロード許可を行なう必要があります。

Bluetooth® オーディオ グレード/仕様別装備

対応 Bluetooth® 規格 (推奨)

Ver. 1.1/1.2/2.0 + EDR/2.1 + EDR/3.0 (適合)

対応プロファイル

- A2DP (Advanced Audio Distribution Profile) Ver. 1.0/1.2
- AVRCP (Audio/Video Remote Control Profile) Ver. 1.0/1.3/1.4

A2DP は、音声を Bluetooth® ユニットに転送するだけのプロファイルです。AVRCP に対応せず、A2DP のみに対応している Bluetooth® オーディオ機器の場合、センターディスプレイでの操作はできません。この場合は、Bluetooth® 非対応のポータブルオーディオ機器を AUX 端子に接続したときと同様に、携帯機器本体側での操作のみ可能です。

機能	A2DP	A2DP・AVRCP		
		Ver. 1.0	Ver. 1.3	Ver. 1.4
再生	○	○	○	○
一時停止	○	○	○	○
ファイル (トラック) アップ/ダウン	—	○	○	○
早もどし	—	—	○	○
早送り	—	—	○	○
テキスト表示	—	—	○	○
リピート	—	—	機器に依存	機器に依存
シャッフル	—	—	機器に依存	機器に依存
スキャン	—	—	機器に依存	機器に依存
フォルダアップ/ダウン	—	—	—	機器に依存

○: 可能
—: 不可能

運転
前に
に
する

運転
する
とき
に

快
適
装
備
の
使
い
か
た

お
手
入
れ
の
し
か
た

ト
ラ
プ
ル
が
起
き
た
ら

車
両
ス
ペック

さ
く
い
ん

Bluetooth®

知識

- Bluetooth®が接続されているときは、Bluetooth®オーディオ機器のバッテリー消費量が増加します。
- 一般の携帯機器は、USB 接続すると、Bluetooth®接続を切断するため、USB 接続と Bluetooth®接続は同時に使用できません。そのため、USB 接続中の携帯機器では、ハンズフリー電話、Bluetooth®オーディオ再生の機能は使用できません。
- Bluetooth®オーディオ機器によっては、正常に操作できないことがあります。

Bluetooth® オーディオシステムの使いかた

Bluetooth®オーディオモードに切り替える

Bluetooth®オーディオ機器に保存されている音楽や音声を、センターディスプレイで操作するために Bluetooth®オーディオモードに切り替えてください。使用する前に Bluetooth®オーディオ機器を車載の Bluetooth®ユニットに登録する必要があります。
→ 359ページ「Bluetooth®の登録」

1. Bluetooth®オーディオ機器の電源を ON にします。
2. 電源ポジションを ACC、または ON にします。
3. ホーム画面の  を選択して、エンターテインメント画面を表示します。
4. **Bluetooth** を選択すると、Bluetooth®オーディオモードに切り替わり再生を開始します。

知識

- Aha™ や Stitcher™ ラジオを使用後に Bluetooth®オーディオを使用する場合は、先に携帯機器側のアプリケーションを終了させる必要があります。
- Bluetooth®オーディオ機器の再生が始まらない場合は  を選択してください。
- モードが Bluetooth®オーディオモードから他のモード（ラジオモードなど）に切り替わると、Bluetooth®オーディオ機器からの再生は停止します。

再生

Bluetooth®オーディオモードに切り替えると、Bluetooth®オーディオ機器の音声を車両のスピーカーから聞くことができます。

Bluetooth®オーディオモードに切り替わると、画面の下部に以下のアイコンが表示されます。お使いのBluetooth®オーディオ機器のバージョンによって、表示されるアイコンは異なります。

アイコン	説明
	エンターテインメントメニューを表示します。他のエンターテインメントソースに切り替えたいときに使います。
	(AVRCP Ver. 1.4 のみ) 一番上の階層のフォルダ / ファイルを表示します。 フォルダを選択すると、フォルダ内のファイルが表示されます。 聞きたいファイルを選択します。
	(AVRCP Ver. 1.3 以上) 再生中の曲を繰り返し再生します。 もう一度選択すると、フォルダ内の曲を繰り返し再生します。 もう一度選択すると解除されます。 ソングリピート時、フォルダリピート時にはアイコンが変化します。
	(AVRCP Ver. 1.3 以上) フォルダ内の曲をランダムな順序で再生します。 もう一度選択すると、機器内の曲をランダムな順序で再生します。 もう一度選択すると解除されます。 フォルダシャッフル時、デバイスシャッフル時にはアイコンが変化します。
	フォルダ内の各曲の初めを再生し、聞きたい曲を探することができます。 もう一度選択すると、機器内の各曲の初めを再生します。 もう一度選択すると解除され、その曲の再生がそのまま続きます。
	前の曲の頭にもどります。 長押しすると早もどしをします。アイコン、またはコマンドーノブから手を離すと止まります。
	Bluetooth®オーディオを再生します。もう一度選択すると、一時停止します。
	次の曲の頭に進みます。 長押しすると早送りをします。アイコン、またはコマンドーノブから手を離すと止まります。

運転中に
前転する

運転中に
とき
転する

快適な
使用の
ための

お手入れ
の
ための

トラブル
の
ための

車両
仕様

さく
いん

3. 快適装備の使いかた

Bluetooth[®]

アイコン	説明
	音質を調節します。 → 314ページ「音量 / 画面 / 音質の調節」

使用例（機器の一番上の階層から曲を探すとき）

1. を選択して、一番上の階層のフォルダ / ファイルリストを表示します。



2. フォルダを選ぶと、そのフォルダの中のフォルダ / ファイルリストが表示されます。
プレイリストを選ぶと、その中のファイルリストが表示されます。
3. 聞きたいファイルを選択します。

知識

を選択すると、一つ上のフォルダに移動します。

Bluetooth® オーディオ機器情報表示

Bluetooth® オーディオ機器を接続すると、以下の情報が画面に表示されます。

	AVRCP Ver. 1.3 未満	AVRCP Ver. 1.3	AVRCP Ver. 1.4 以上
機器名	○	○	○
バッテリー残量表示	○	○	○
曲名	—	○	○
アーティスト名	—	○	○
アルバム名	—	○	○
再生時間	—	○	○
ジャンル名	—	○	○
アルバムアート	—	—	—

○: 可能

—: 不可能

知識

機器によっては、一部の情報が表示できない場合があります。

運転
前に
する

運転
する
とき

快適
装備
の
使用

お手
入れ
の
し
か
た

トラ
ブル
が
起
き
た
ら

車両
スペ
ック

さく
いん

Aha™* の使いかた

Aha は、インターネットラジオや Podcast など、様々なインターネット・コンテンツを利用することができるアプリケーションです。

Facebook や Twitter の一部機能を使用することもできます。

周辺情報サービスを利用して周辺の目的地を探したり、リアルタイムの周辺情報を入手することができます。

Aha によって提供されるサービスの内容は、予告なく Aha によって変更される場合があります。

* Aha、Aha ロゴおよび Aha トレードドレスは Harman International Industries, Inc. の商標、または登録商標です。

知識





Aha を操作する前に、以下の手続きを行なってください：









- 機器に Aha アプリケーションをインストールする。
- 機器で Aha アカウントを作成する。
- 機器で Aha にログインする。
- 機器でプリセットステーションを設定する。

再生

ホーム画面の  を選択して、エンターテインメント画面を表示します。 **aha** を選択すると、画面の下部に以下のアイコンが表示されます。選択するステーションによって、表示されるアイコンは異なります。

また、以下のアイコン以外が表示される場合もあります。

アイコン	説明
	エンターテインメントメニューを表示します。他のエンターテインメントソースに切り替えたいときに使います。
	メインメニューを表示します。 他のステーションに切り替えたいときに使います。
	コンテンツリストを表示します。 ステーション内の、他のコンテンツに切り替えたいときに使います。
	シャウト 音声を録音します。 音声を録音し、再生可能な音声として Facebook や他のソーシャルステーションに投稿します。

アイコン	説明
	Like ^{*1} 現在のコンテンツを“Like (好き)”評価します。
	Dislike ^{*1} 現在のコンテンツを“Dislike (嫌い)”評価します。
	15 秒巻きもどします。
	地図 (ナビゲーションシステム装備車のみ) 周辺情報サービスを利用して検索した目的地を、ナビゲーションシステム上に表示します。
	電話発信 周辺情報サービスを利用して検索した店などに、電話をかけることができます。 接続している機器が、ハンズフリーとして接続されている場合に、使用できます。
	前のコンテンツにもどります。
	コンテンツの再生を一時停止します。もう一度選択すると、再生を再開します。
	次のコンテンツに進みます。
	30 秒早送りをします。
	音質を調節します。 → 314ページ「音量 / 画面 / 音質の調節」

*1 ステーションやプロバイダーによっては、違うタイプの「Like」、「Dislike」を使用しています。

運転
前に
する

運転
ときに
する

快適
装備の
使用
が
かた

お
手
入
れ
の
し
か
た

ト
ラ
ブ
ル
が
起
き
た
ら

車
両
ス
ペック

さ
く
い
ん

3. 快適装備の使いかた

Bluetooth[®]

メインメニュー

☰ を選択します。



タブを切り替えてステーションのカテゴリを選択します。

タブ	説明
プリセット	機器で設定したプリセットステーションリストを表示します。 プリセットステーション名を選択すると、そのステーションの内容が再生されます。
周辺情報	ステーションリストから好みのステーションを選択します。 検索された、自転車位置周辺の目的地へ案内します。 事前に機器でフィルタ設定することで、好みのカテゴリを指定することができます。



知識

周辺情報サービスは、Aha が提供する内容に依存するため、利用可能なサービスが異なる場合があります。

使用例（周辺情報サービス）

1. メインメニューの周辺情報サービスタブから、好みのステーションを選択します。検索された目的地の順番で、目的地名や住所などの再生が始まります。



2. を選択すると、現在表示されている目的地をナビゲーションシステム上に表示します（ナビゲーションシステム装備車のみ）。
3. を選択すると、現在表示されている目的地の電話番号に電話をかけます。
4. を選択すると、コンテンツリストを表示します。一覧から他の目的地を選択できます。

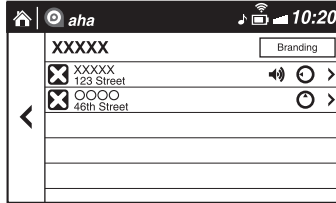

シャウト

Facebook や Caraoke などのソーシャルステーションでは「シャウト」機能を利用した音声メッセージの投稿が可能です。

1. を選択すると、カウントダウン（3, 2, 1, 0）が始まります。カウントダウンが終了すると、録音が始まります。
2. 音声を録音します。
3. **投稿**を選択すると、録音が保存・投稿されます。

知識

- 録音可能時間は、ステーションによって異なります（最大 30 秒間）。
- 録音可能時間が経過すると、自動的に録音は停止します。その後、投稿するか破棄するかを選択します。

運転前に
に
する

運転
する
に
とき

快適
装備
の
使
い
か
た

お
手
入
れ
の

ト
ラ
ブ
ル
が
起
き
た
ら

車
両
ス
ペ
ック

さ
く
い
ん

Stitcher[™]* ラジオの使いかた

Stitcher[™] ラジオとは

Stitcher[™] ラジオは、インターネットラジオや Podcast などのストリーミング放送を聴くことのできるアプリケーションです。

気に入ったコンテンツをお気に入り登録したり、“Like” または “Dislike” することで、自動的にお勧めのコンテンツを選択してくれます。

* Stitcher[™]、Stitcher[™] ロゴおよび Stitcher[™] トレードドレスは Stitcher, Inc. の商標、または商標登録です。







知識



Bluetooth[®] の Stitcher[™] ラジオを操作する前に、以下の手続きを行なってください：

- 機器に Stitcher[™] ラジオアプリケーションをインストールする。
- 機器で Stitcher[™] ラジオアカウントを作成する。
- 機器で Stitcher[™] ラジオにログインする。
- 機器でプリセットステーションを設定する。

再生

ホーム画面の  を選択して、エンターテインメント画面を表示します。 **Stitcher** を選択すると、画面の下部に以下のアイコンが表示されます。

アイコン	説明
	エンターテインメントメニューを表示します。他のエンターテインメントソースに切り替えたいときに使います。
	放送局リストを表示します。 他の放送局に切り替えたいときに使います。
	Dislike 再生中の番組を “Dislike (嫌い)” 評価します。
	Like 再生中の番組を “Like (好き)” 評価します。
	再生中の放送局を、お気に入りに追加、またはお気に入りから削除します。
	30 秒巻きもどします。

アイコン	説明
	放送局を再生します。もう一度選択すると、一時停止します。
	次の放送局に進みます。
	音質を調節します。 → 314ページ「音量 / 画面 / 音質の調節」

放送局リスト

- を選択すると、ステーションリストが表示されます。
 - ①お気に入り放送局名：選択すると、お気に入りに登録されている番組が表示されます。
 - ②カテゴリ名：Stitcher™ があなたの好みから選択した、お勧めのカテゴリが表示されます。選択すると、そのカテゴリの番組が表示されます。

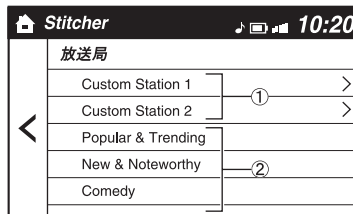

- 番組名を選択すると、再生します。

お気に入りに追加する

再生中の番組が、お気に入りに登録されていない場合、お気に入りに登録することができます。

- ★を選択して、登録を追加できるお気に入り放送局を表示します。
- 登録したい放送局名を選択します。
- OK**を選択すると、選択したお気に入りステーションに番組が追加されます。

知識

- 複数のお気に入り放送局を選択して、登録することができます。
- 自分で登録したお気に入り放送局だけでなく、デフォルト設定のお気に入りステーションも表示されます。

運転
前に
に
する

運転
する
とき
に

快
適
装
備
の
使
い
か
た

お
手
入
れ
の
し
か
た

ト
ラ
ブ
ル
が
起
き
た
ら

車
両
ス
ペック

さ
く
い
ん

お気に入りから削除する

再生中の番組が、既にお気に入りに登録されている場合、お気に入りから削除することができます。

1. ★を選択します。
2. 自動的にお気に入り放送局から番組が削除されます。

トラブルシューティング グレード/仕様別装備

Bluetooth[®]機器ペアリング、接続の問題

問題	原因	解決方法
ペアリングができない	—	機器が Bluetooth [®] ユニットに対応しているか確認し、機器の Bluetooth [®] と Find Mode ^{*1} が ON になっているのを確認してください。その後、ペアリングを行なってもペアリングできない場合はマツダ販売店にご相談ください。
再ペアリングできない	Bluetooth [®] ユニット、または機器に登録されているペアリング情報を誤認識している。	以下の手順でペアリングを実施します。 <ul style="list-style-type: none"> ● 機器に登録されている「Mazda」を削除する。 ● 再度ペアリングを行なう。
ペアリングができない	機器によっては、Bluetooth [®] や Find Mode ^{*1} が時間経過により自動で OFF になる場合があります。	Bluetooth [®] と Find Mode ^{*1} が ON になっている事を確認し、再度接続してください。
エンジン始動で自動接続しない		
自動接続していたが、突然自動接続しなくなった		
接続が途切れる	機器を後部座席のカバンの中やズボンの後ろポケットの中など、電波が遮断されやすい場所に置いていませんか？	機器を電波が遮断されにくい場所に移動させてください。
エンジン始動で自動接続しない	機器の OS がアップデートされた際に、登録されているペアリング情報が更新されている。	再度ペアリングを行なってください。

*1 機器の存在が、外から検知されるようにするための設定

運転前に

運転するときに

快適装備の使いかた

お手入れのしかた

トラブルが起きたら

車両スペック

さくいん

知識

- 機器の OS をアップデートした場合、ペアリング情報が削除されることがあります。その場合は Bluetooth[®]ユニットにペアリング情報を再登録する必要があります。
- 他の車両に登録した機器をペアリングするときは、機器に登録した「Mazda」を削除する必要があります。そのあとに Bluetooth[®]検索をもう一度実行してペアリングしてください。
- ペアリングする前に、機器と車両の両方の Bluetooth[®]の設定が ON になっていることを確認してください。

音声認識に関する問題

問題	原因	解決方法
音声認識がうまくいかない	<ul style="list-style-type: none">● 話し方がゆっくりすぎませんか？● 話し方が強すぎませんか？（怒鳴っていませんか？）● ビープ音が鳴り終わる前に話していませんか？	左の項目に注意して話してください。また、数値を連続して話す場合、数値間に間を置かずにつなげて話すことで認識率は向上します。
数値を誤認識しやすい	<ul style="list-style-type: none">● マイクにエアコンの風などが当たっていませんか？● 標準でない表現（方言など）で話していませんか？	
音声認識がうまくいかない	マイクに不具合がある。	マイクの接続不良や故障が考えられます。マツダ販売店にご相談ください。

問題	原因	解決方法
電話帳の名前をうまく認識しない	Bluetooth [®] システムが認識しにくい状態になっています。	次の対応を行なっていただくと、認識率が向上します。 <ul style="list-style-type: none"> ● 電話帳からあまり使わない連絡先を削除する。 ● 短い名前を避け、長い名前を適用する。 (名前は長いほど認識率が上がります。「ママ」や「パパ」などの短い文言は避けていただくと認識しやすくなります)
	Bluetooth [®] ユニットと機器の接続に問題がある。	ペアリングの状態を確認し、問題がある場合は、Bluetooth [®] 機器ペアリング、接続の問題を確認してください。
	電話帳にふりがな情報が登録されていない。	機器の電話帳にふりがな情報を追加し、電話帳を再ダウンロードしてください。
オーディオ操作の際に、曲名を認識しない	曲名は音声認識することができない。	—
ガイドダンスをスキップしたい	—	トークボタンを押すことにより、ガイドダンスはいつでもスキップできます。

運転前に

運転するとき

快適装備の使いかた

お手入れの

トラブルが起きたら

車両スペック

さくいん

3. 快適装備の使いかた

Bluetooth[®]

電話に関する問題

問題	原因	解決方法
通話開始時、通話相手に車両のノイズが聞こえる	通話開始から約3秒間は、Bluetooth [®] ユニットのノイズ抑制機能が通話環境の適応に時間が必要な為、通話相手にノイズが聞こえ、声が通りにくい事があります。	機器に問題はありません。
相手の声が聞こえない / 小さい	ボリュームがゼロ、または小さくなっていませんか？	ボリュームを上げてください。

その他の問題

問題	原因	解決方法
機器に表示されるバッテリーの残量と、車両に表示されるバッテリーの残量が異なる	機器と車両で、残量値表示方法が異なる事が原因です。	—
車両で通話を実行時、着信 / 発信履歴が電話番号で更新されるが、名前が出ない	電話帳に登録されていますか？	番号が電話帳に登録されていれば、エンジンを再始動すると、電話帳の名前で着信 / 発信履歴が更新されます。
着信 / 発信履歴が携帯電話と車両間で同期しない	携帯電話によっては、エンジン始動後に、着信 / 発信履歴をダウンロードすることがあります。	携帯電話を操作する必要があります。携帯電話をチェックしてください。

サンバイザー

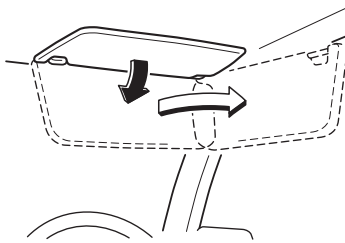

前からの光をさえぎるときは、下げます。
横からの光をさえぎるときは、下げた後フックからはずして横にします。

運転
前に
に
する

運転
とき
に
する

快適
装備
の
使
い
か
た

お
手
入
れ
の
し
か
た

ト
ラ
プ
ル
が
起
き
た
ら

車
両
ス
ペ
ック

さ
く
い
ん

バニティミラー（化粧鏡）

バニティミラーは、サンバイザーの裏側にあります。
フタを開けるとランプが点灯します。
バッテリーあがりを防止するため、サンバイザーの傾きが点灯範囲内のときのみランプが点灯します。

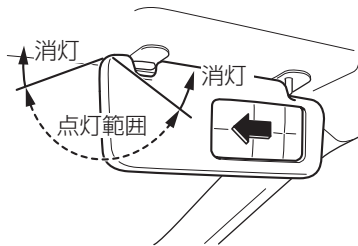

室内照明

知識

エンジンを停止しているとき、ランプを長時間点灯させたままにしないでください。
バッテリーがあがるおそれがあります。

室内装備

イルミネーテッドエントリーシステム

ルームランプスイッチが DOOR の位置で電源ポジションが OFF のときに、次のような操作をすると、ルームランプが点灯します。

- 運転席ドアを解錠すると約 30 秒間点灯します。
- キーが車内にある状態でドアを開けて、閉めたあと約 15 秒間点灯します。
- キーを携帯して車外からドアを開けて、閉めたあと約 5 秒間点灯します。

ルームランプスイッチが DOOR の位置のとき、電源ポジションを OFF にすると約 15 秒間点灯します。

知識

- 次のようなときルームランプはすぐに消灯します。
 - 電源ポジションを ON にしたとき。
 - 運転席ドアを施錠したとき。
- ルームランプスイッチが DOOR の位置で、約 30 分間ドアが確実に閉まっていない状態が続くと、自動的にルームランプが消灯して、バッテリーあがりを防止します。
- ラゲッジルームランプスイッチが ON の位置で、約 30 分間リヤゲートが確実に閉まっていない状態が続くと、自動的にラゲッジルームランプが消灯して、バッテリーあがりを防止します。
- 約 30 分間トランクが確実に閉まっていない状態が続くと、自動的にトランクルームランプが消灯して、バッテリーあがりを防止します。
- イルミネーテッドエントリーシステムの作動時間を変更することができます。
→ 526ページ「設定変更（カスタマイズ機能）」

ルームランプ

電源ポジションに関係なく使用できます。

フロント

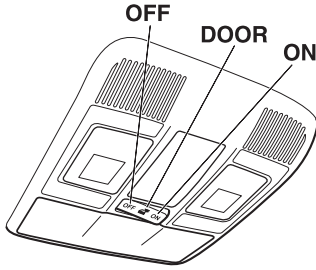

リヤ

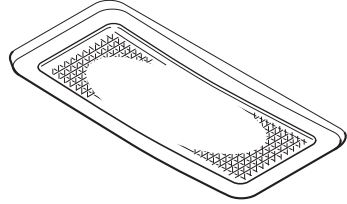

スイッチ位置	ルームランプ
DOOR	<ul style="list-style-type: none">• ドアを開けると点灯し、閉めると消灯します。• イルミネーテッドエントリーシステムの作動により点灯 / 消灯します。
OFF	常時消灯
ON	常時点灯

知識

リヤルームランプはフロントルームランプに連動して点灯 / 消灯します。

マップランプ

電源ポジションに関係なく使用できます。ルームランプのスイッチ位置が DOOR または OFF のときに、レンズを押すと点灯し、もう一度押すと消灯します。

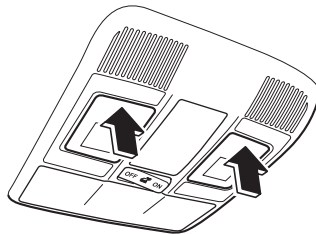

運転前に

運転するとき

快適装備の
使いかた

お手入れの
しかた

トラブルが
起きたら

車両
スペック

さく
いん

3. 快適装備の使いかた

室内装備

知識

次のときはレンズを押しても消灯しません。

- ルームランプのスイッチ位置が ON のとき。
- ルームランプのスイッチ位置が DOOR でドアが開いているとき。
- イルミネーテッドエントリーシステムが作動しているとき。

ラゲッジルームランプ

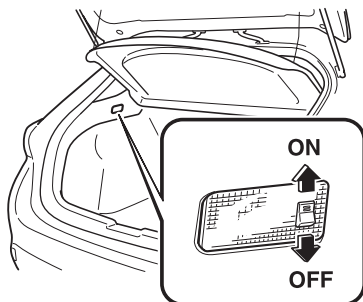

電源ポジションに関係なく使用できます。

スイッチ位置	ラゲッジルームランプ
ON	リヤゲートを開けると点灯し、閉めると消灯します。
OFF	常時消灯

トランクルームランプ

トランクルームランプ

トランクリッドを開けると、トランクルームランプが点灯します。

知識

エンジンを停止しているときに、トランクを長時間開けたままにしないでください。バッテリーがあがるおそれがあります。

電源ソケット

電源ポジションが ACC または ON のとき、電気製品の電源として使用します。
最大消費電力 120W (DC12V-10A) 以下の電気製品を使用してください。

CD、DVD/CD プレーヤー装備車

センターディスプレイ非装備車

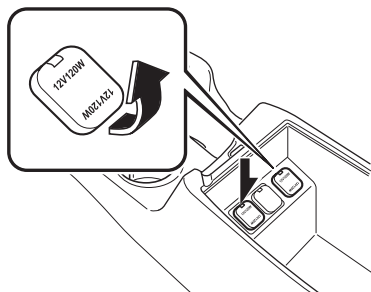

センターディスプレイ装備車



イラストは代表例です。

CD、DVD/CD プレーヤー非装備車

フロント☆

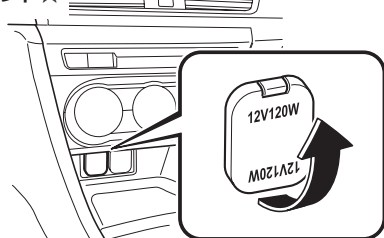

☆印はグレードや仕様変更などにより
装備の有無が異なります。

センター



イラストは代表例です。

運転
前に
に

運転
する
とき

快
適
装
備
の
使
い
か
た

お
手
入
れ
の
し
か
た

ト
ラ
ブ
ル
が
起
き
た
ら

車
両
ス
ペ
ック

さ
く
い
ん

3. 快適装備の使いかた

室内装備

⚠ 注意



使用しないときは、必ずフタを閉めておいてください。ソケットに異物が入ったり、飲料水などがかかると、故障につながるおそれがあります。



電気製品のプラグはソケットに確実に差し込んでください。プラグが確実に差し込まれていないと、異常に発熱することがあり、ヒューズが切れるおそれがあります。



消費電力が 120W (DC12V-10A) を超える電気製品は使用しないでください。故障につながるおそれがあります。



電源ソケットに接続される機器によってはオーディオにノイズが発生することがあります。



電源ソケットに接続される製品によっては、警告灯が点灯するなど車両のシステムに影響をおよぼすおそれがあります。接続されている機器をはずし、問題が改善されるか確認してください。改善された場合、機器をソケットからはずしたあと、電源ポジションを OFF にしてください。問題が継続する場合、マツダ販売店にご相談ください。

📖 知識

- エンジンを停止しているときやアイドリング状態で長時間使用すると、バッテリーがあがることがあります。
- シガーライターを差し込まないでください。

接続のしかた

コンソールボックスに開いている溝から電源ソケットに接続するコードを通すことができます。

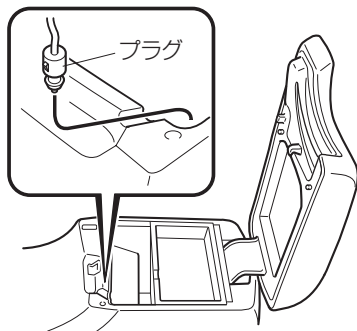

1. フタを開けます。
2. コンソールボックスの溝にコードを通し、コード先端のプラグを電源ソケットに接続します。

カップホルダー

⚠ 注意



禁止

走行中は熱い飲み物を置かないでください。熱い飲み物がかかると、やけどをするおそれがあります。

フロント

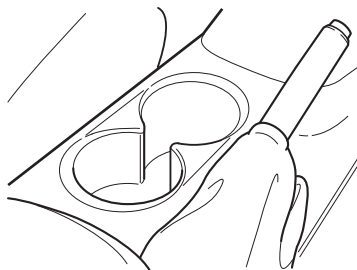

リヤ

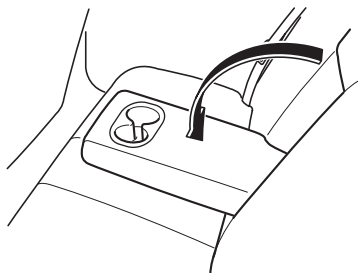

運転
前に
に
運
転
す
る

運
転
す
る
と
き
に

快
適
装
備
の
使
い
か
た

お
手
入
れ
の
し
か
た

ト
ラ
ブ
ル
が
起
き
た
ら

車
両
ス
ペ
ック

さ
く
い
ん

3. 快適装備の使いかた

室内装備

ボトルホルダー

⚠ 注意



禁止

ふたのないペットボトルなどは置かないでください。走行中やドアを開閉するときにペットボトルなどの中身がこぼれるおそれがあります。

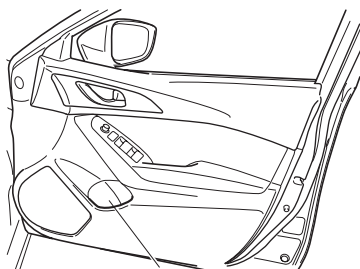

ペットボトルなどを置くことができます。

ボトルホルダー

収納

⚠ 注意



必ず守る

走行中は、グローブボックスなどのフタを必ず閉めてください。急ブレーキ時や衝突時に収納ボックスのフタや内部の物でけがををするおそれがあります。



禁止

炎天下に駐車するときは、収納ボックス内にメガネやライターを放置しないでください。収納ボックス内が高温になるため、ライターが爆発したり、プラスチックレンズ・プラスチック素材のメガネが変形・ひび割れを起こすことがあります。

グローブボックス

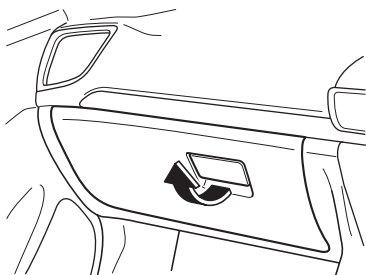

閉めるときは、カチッと音がするまでフタを確実に押さえます。

オーバーヘッドコンソール

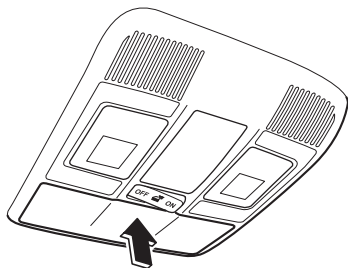

メガネやサングラスなどを入れることができます。

運転前に

運転するときに

快適装備の使いかた

お手入れのしかた

トラブルが起きたら

車両スペック

さくいん

3. 快適装備の使いかた

室内装備

大型コンソールボックス

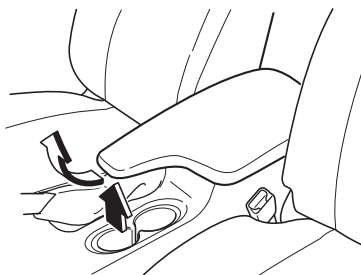

インナートレイ



インナートレイは取りはずすことができます。

リヤコートフック

⚠ 警告



禁止

アシストグリップやコートフックなどには重たいものやとがったものをかけない。

服などをかけるときはハンガーを使わないでください。カーテンエアバッグが膨らむときにこれらのものが飛散し、重大な傷害につながるおそれがあります。

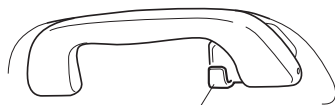

コートフック

サブトランクボックス

サブトランクボックスはトランクマットの下にあります。
小物などを収納することができます。

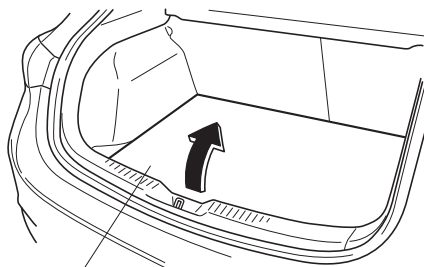

トランクマット

運転する
前に

運転する
ときに

快適装備の
使いかた

お手入れの
しかた

トランプルが
起きたら

車両
スペック

さく
いん

MEMO

4 お手入れのしかた

車と上手につきあう ために 404

必ずまもる..... 404

点検、整備 405

点検整備について..... 405

定期点検..... 406

日常点検の前に..... 407

日常点検..... 409

その他の手入れ..... 419

ヒューズ切れ、電球切れのと き 420

ヒューズの受け持つ装置..... 420

ランプ類、電気装置が作動しない
とき..... 424

電池交換 445

電池を交換するときは..... 445

車の手入れ 448

外装の手入れ..... 448

内装の手入れ..... 451

季節の準備 455

冬にそなえて..... 455

夏にそなえて..... 457

環境保護のために 458

廃棄物を処理するときは..... 458

必ずまもる

違法改造はしない

車の性能や機能に適さない部品を装着したり、自分でエンジンの改造や配線などをしないでください。故障や、思わぬ事故につながるおそれがあります。また、国土交通省に届け出た部品以外を装着すると違法改造になることがあります。部品を装着するときは、マツダ販売店にご相談ください。

ナンバープレートは正しい位置に取り付ける

ナンバープレートを取りはずしたり、位置を変えないでください。ナンバープレートは正しい位置に確実に取り付けることが義務付けられています。

タイヤ、ホイール、ホイールナットを交換するときはマツダ販売店に相談する

ホイール、ホイールナットは純正品以外を装着しないでください。純正品以外のものを装着すると車の性能が十分に発揮できないばかりでなく、走行中にナットがゆるみホイールがはずれるなど、思わぬ事故につながるおそれがあります。また、駆動系部品に悪影響をおよぼしたり、違法改造になることがあります。

部品の取り付け、交換はマツダ販売店に相談する

電話、無線、オーディオなど電気部品や電子部品を取り付けるときは、電子機器類に悪影響がでるおそれがありますので、マツダ販売店にご相談ください。また、不適當な部品を取り付けたり、取り付け方法を誤ると、ブレーキ、エアバッグの誤作動、エンジン不調、車両火災など思わぬ事故につながるおそれがあります。

点検整備について

安全で快適な運転をするために、日常点検整備および定期点検整備を実施することが法律で義務づけられています。

安心してお車に乗っていただくために、また、大きなトラブルを防ぐ意味からも、定期的に点検整備を実施してください。

点検要領については別冊のメンテナンスノートを参照してください。

いつもと違う点に気づいたら、早めにマツダ販売店で点検を受けてください。

使用済みバッテリーやタイヤ、エンジンオイルなどの廃液を処分するときは、マツダ販売店にご相談ください。

警告



必ず守る

点検は平らな場所で、車に輪止めをしてから行なう。

車が不意に動き出すと、思わぬ事故につながるおそれがあります。



禁止

エンジンルーム内を点検するときは、ファンやベルトなどの回転部に触れない。

手や衣服などが巻き込まれるなど、重大な傷害につながるおそれがあります。

注意



禁止

エンジンルーム内を点検するときは、エンジンの高温部に触れないようにしてください。やけどをするおそれがあります。



必ず守る

エンジンルームを点検したときは、工具や布を置き忘れないようにしてください。置き忘れるとエンジンなどを損傷したり、火災につながるなど思わぬ事故につながるおそれがあります。

知識

無料点検について

新車登録後 1 か月 (または走行距離 1,000km)、6 か月 (または走行距離 5,000km) は無料で点検が受けられます。

運転する
前に

運転する
ときに

快適装備の
使用かた

お手入れの
しかた

トラブルが
起きたら

車両
スベック

さく
いん

4. お手入れのしかた 点検、整備

車両データの記録について

本車両は、車両の制御や操作、その他の走行環境に関する主要なデータを記録するコンピューターを装備しています。

記録されるデータ

- エンジン回転数や車速など、車両の状態
- アクセル / ブレーキなどの運転状態・車両走行時の環境情報
- 各車載コンピューターの故障診断情報
- その他、各車載コンピューターの制御に関する情報

知識

記録されるデータの項目は、車両のグレードやオプション装備の種類により異なります。なお、コンピューターは会話などの音声や映像は記録しません。

データの取り扱いについて

マツダおよびマツダの委託先は、コンピューターに記録されたデータを、車両の故障診断・研究開発・品質の向上を目的に取得・利用することがあります。

なお、取得したデータは次の場合を除き、第三者へ開示・提供することはありません。

- お車の使用者の同意（リース車は借主の同意）がある場合
- 警察・裁判所・政府機関などの法的強制力のある要請に基づく場合
- 統計的な処理を行なうなどの使用者や車両が特定されないように加工したデータを研究機関などに提供する場合

定期点検

1年点検、2年点検はマツダ販売店で受けてください。

知識

● **点検結果について**

点検の結果は別冊のメンテナンスノート内「定期点検整備記録簿および定期点検整備の記録」に記入してください。

● **シビアコンディションについて**

一般的な使用よりも厳しい使われ方をした車はシビアコンディションとして早めに点検整備をする必要があります。

詳しくは、別冊のメンテナンスノートに記載しています。

日常点検の前に

ボンネットの開けかた

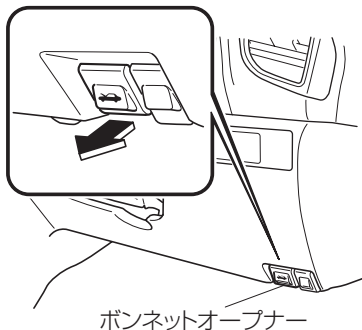

1. 運転席右下にあるボンネットオープナーを引くと、ボンネットが少し浮き上がります。

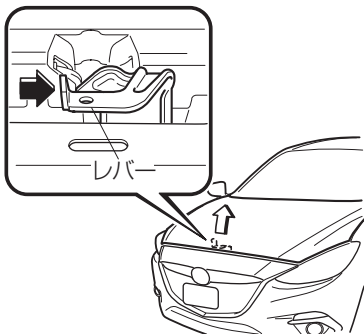

2. ボンネットのすき間に手を入れ、レバーを矢印の方向に倒したままボンネットを持ち上げます。

知識

レバーは車両に向かって中央より左側にあります。

運転
前に
する

運転
する
とき

快
適
装
備
の
使
い
か
た

お
手
入
れ
の
し
か
た

ト
ラ
ブ
ル
が
起
き
た
ら

車
両
ス
ペ
ク

さ
く
い
ん

4. お手入れのしかた 点検、整備

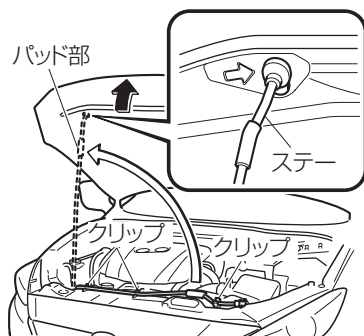

3. パッド部を持ってステーを起こし、矢印で示すボンネットのステー穴に差し込んで固定します。

ボンネットの閉めかた

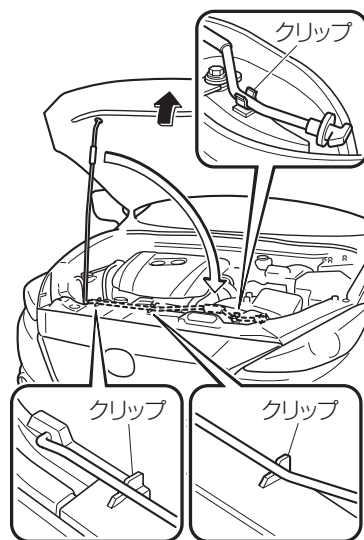

1. エンジンルームに工具などが残されていないことを確認します。
2. ボンネットを手でささえ、ステーをはずし、パッド部を持って、クリップに固定します。
3. ボンネットをゆっくりおろし、約 20 cm の高さから静かに落として閉めます。

⚠ 警告



必ず守る

ボンネットが確実に閉まっていることを確認する。

走行中にボンネットが開くと視界がさまたげられ、思わぬ事故につながるおそれがあります。

⚠ 注意



禁止

ボンネットを閉めるときは、体重をかけるなどして強く押さえつけないでください。ボンネットがへこむおそれがあります。



必ず守る

ボンネットを閉めるときは、手などはさまないように注意してください。万一、手などはさむと、けがをするおそれがあります。



必ず守る

エンジンルームを点検したときは、工具や布を置き忘れないようにしてください。置き忘れるとエンジンなどを損傷したり、火災につながるなど思わぬ事故につながるおそれがあります。

日常点検

お客様のお車の使用状況に応じて、お客様自身の判断で適切な時期に実施していただく点検です。

日常点検はお客様自身で実施可能な項目となっておりますので、長距離走行前や洗車時、給油時などを目安に実施してください。

「日常点検整備のしかた」については別冊のメンテナンスノートに記載しています。

📖 知識

点検結果について

点検の結果は別冊のメンテナンスノート内「メンテナンスレコード」に記入してください。

運転
前に
する

運転
する
とき
に

快
適
装
備
の
使
い
か
た

お
手
入
れ
の
し
か
た

ト
ラ
ブ
ル
が
起
き
た
ら

車
両
ス
ペ
ック

さ
く
い
ん

4. お手入れのしかた 点検、整備

点検項目と点検箇所

運行において異常が見られた箇所

前回の運転中に異常を認めた箇所について運転に支障がないかを点検します。
点検要領については別冊のメンテナンスノートに記載しています。

エンジンルームをのぞいて

SKYACTIV-G 1.5、SKYACTIV-G 2.0

ウォッシャー液の量

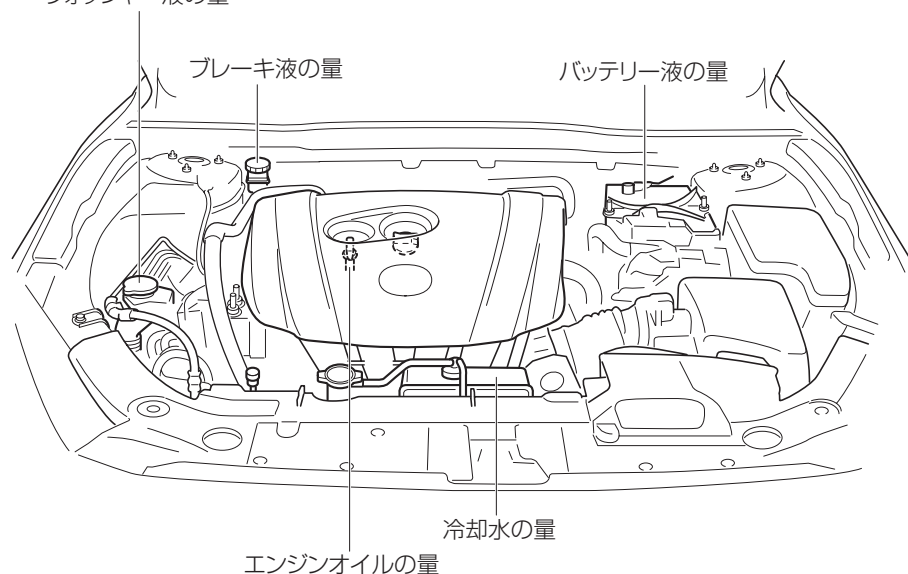

SKYACTIV-D 2.2

ウォッシャー液の量 エンジンオイルの量

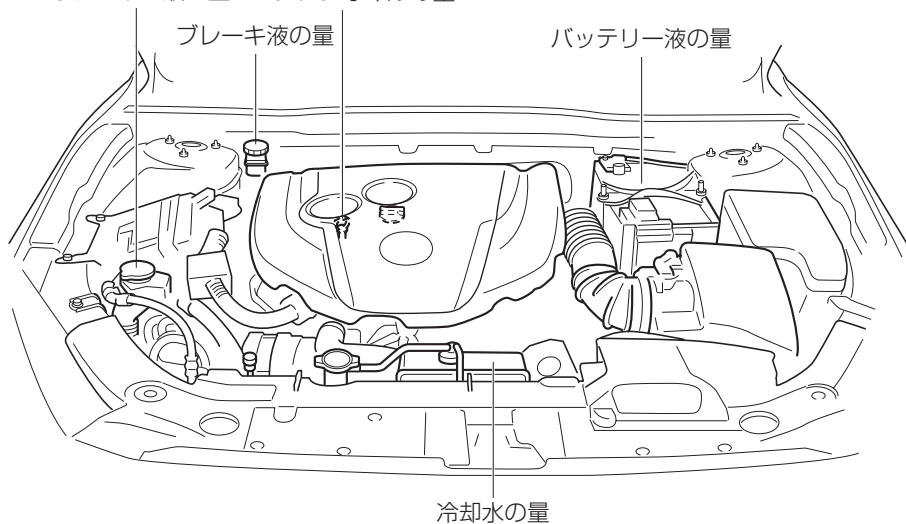

⚠ 注意



必ず守る

エンジンルームを点検したときは、工具や布を置き忘れないようにしてください。置き忘れるとエンジンなどを損傷したり、火災につながるなど思わぬ事故につながるおそれがあります。

運転前に

運転するときに

快適装備の使いかた

お手入れのしかた

トラブルが起きたら

車両スペック

さくいん

4. お手入れのしかた 点検、整備

全体を見まわして

フロント

ウォッシャー液の噴射状態
ワイパーの払拭状態

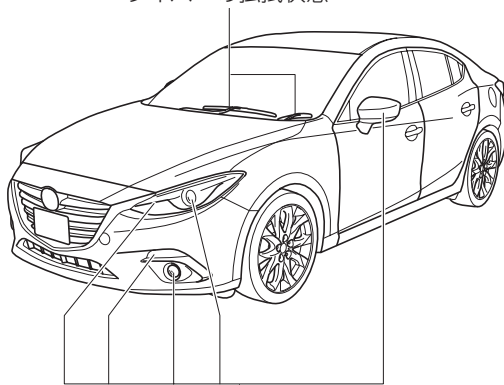

灯火装置および方向指示灯の点灯
または点滅具合、汚れ、損傷

リヤ

(セダン)

(ハッチバック)

ウォッシャー液の噴射状態
ワイパーの払拭状態

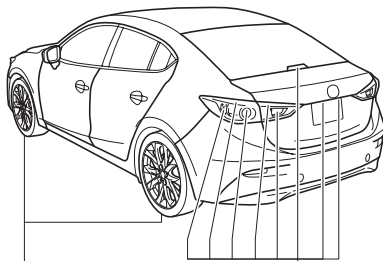

灯火装置および方向指示灯の点灯
または点滅具合、汚れ、損傷

タイヤの空気圧、き裂、損傷
異常磨耗、溝の深さなど

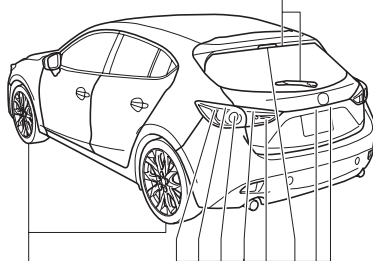

灯火装置および方向指示灯の点灯
または点滅具合、汚れ、損傷

タイヤの空気圧、き裂、損傷
異常磨耗、溝の深さなど

運転席にすわって

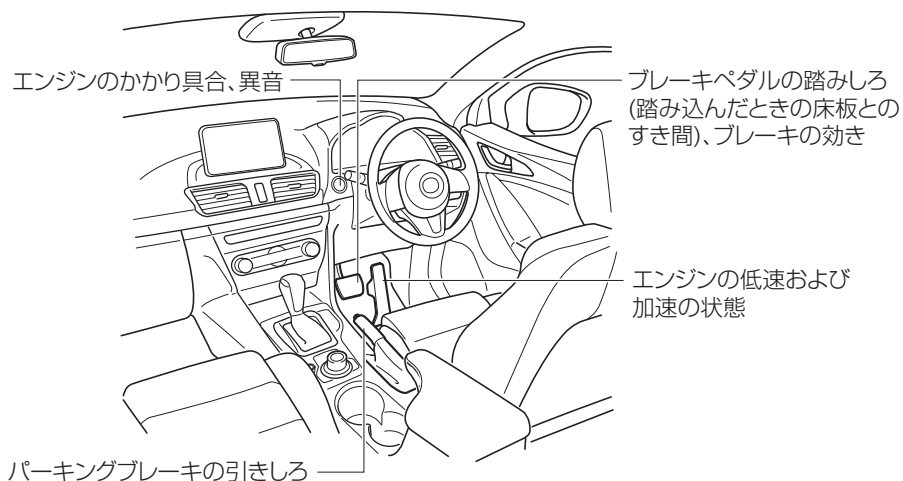

運転
前に
する

運転
とき
に

快
適
装
備
の
使
い
か
た

お
手
入
れ
の
し
か
た

ト
ラ
ブ
ル
が
起
き
た
ら

車
両
ス
ペ
ック

さ
く
い
ん

タイヤの点検

タイヤの点検は法律で義務付けられています。
点検要領については別冊のメンテナンスノートを参照してください。

知識

タイヤの劣化について

タイヤはゴム製品のため、長期間使用すると徐々に劣化していきます。安全な走行状態を確保するために、使用開始後5～7年を目安にマツダ販売店で点検を受けてください。

4. お手入れのしかた 点検、整備

空気圧の点検

タイヤ間で空気圧の差が著しくならないように規定値に調整してください。

警告



禁止

タイヤの空気圧が不足したままで走行しない。

タイヤの空気圧が不足していると車両の安定性を損なうばかりでなく、タイヤの偏摩耗の原因となります。また、タイヤの空気圧が不足したままで高速走行すると、タイヤがバースト（破裂）するなどして、思わぬ事故につながるおそれがあります。



必ず守る

タイヤバルブキャップは純正品を使用する。

タイヤバルブキャップは純正品以外を使用しないでください。純正品以外を使用するとバルブの損傷により、適正空気圧にならないおそれがあります。そのまま走行すると空気圧が低下し、思わぬ事故につながるおそれがあります。

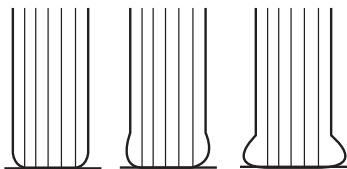

過多

適正

不足

き裂、損傷の点検

警告



禁止

異常があるタイヤを装着すると、次の状況が起こることがあり、思わぬ事故につながったり、故障の原因になるおそれがあるため、正常なタイヤと交換する。

- 走行中にハンドルがとられる
- 異常な振動を感じる
- バンクやバースト（破裂）する
- 車の性能（燃費・走行安定性・制動距離など）が十分に発揮できない
- 部品に悪影響をあたえる

溝の深さ、異常摩耗の点検

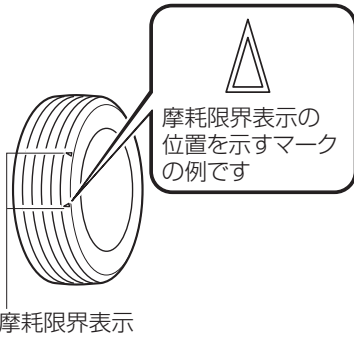

摩耗差の著しいタイヤを混ぜて使用しないでください。

警告



禁止

タイヤの溝の深さが少ないタイヤや摩耗限界表示（ウェアインジケーター）が現れているタイヤを使用しない。

そのまま使用すると、制動距離が長くなったり、雨の日にハイドロプレーニング現象により、ハンドル操作ができなくなったり、タイヤがバースト（破裂）するなど、思わぬ事故につながるおそれがあります。摩耗限界表示が現れたらすみやかに正常なタイヤと交換してください。

知識

摩耗限界表示について

摩耗限界表示は、タイヤの接地面にあり、他の部分より溝が 1.6mm だけ浅くなっています。

運転前に

運転するとき

快適装備の使いかた

お手入れのしかた

トラブルが起きたら

車両スペック

さくいん

4. お手入れのしかた 点検、整備

エンジンオイルの点検、補充

SKYACTIV-G 1.5、SKYACTIV-G 2.0

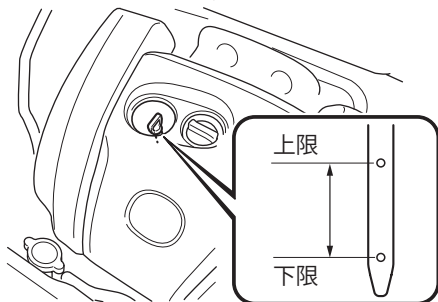

SKYACTIV-D 2.2

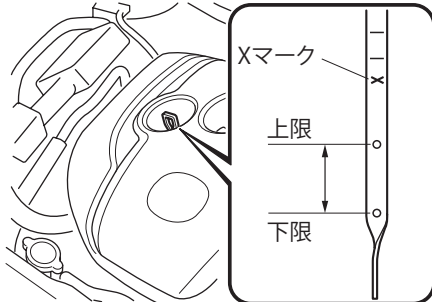

オイルレベルゲージでエンジンオイルの量を点検してください。
不足しているときは上限から下限の間になるよう補充してください。
点検の要領は別冊のメンテナンスノートに記載しています。

SKYACTIV-D 2.2

⚠ 注意



指定のエンジンオイルを使用してください。指定以外のオイルを使用した場合、DPF 内にオイル中の灰分が堆積し、燃費の悪化や DPF の交換が必要になることがあります。

→ 511 ページ「エンジンオイル」

知識

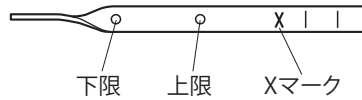

- エンジンオイルの量を点検するときは、オイルレベルゲージをひねらずまっすぐに抜いてください。
また、オイルレベルゲージを差すときは、必ずオイルレベルゲージの×マークを車両前方に向けてひねらずまっすぐ差し込んでください。
- エンジンオイルがレベルゲージの×の位置を超えている場合はオイル交換をしてください。
- DPF に堆積した PM (Particulate Matter: 粒子状物質) が自動で除去される時、エンジンオイルに燃料が混ざり、油量が増えることがあります。異常ではありません。

オイル交換後は、マツダ販売店などの整備工場で記憶値の初期化（オイルデータリセット）を行なうか、次の手順で記憶値の初期化を行なってください。コンピューターの記憶値を初期化しなかった場合、レンチ表示灯またはオイル警告灯が点灯することがあります。

知識

記憶値の初期化（オイルデータリセット）は次の手順でも行なうことができます。

1. 電源ポジションを OFF にします。
2. オド/トリップ切り替えボタンを押したまま、電源ポジションを ON にし、マスター警告灯  が点滅するまで、オド/トリップ切り替えボタンを約 5 秒間押し続けます。

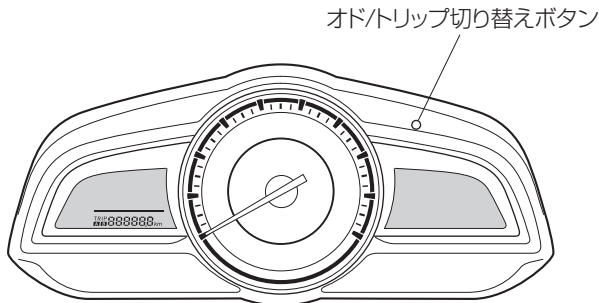

3. マスター警告灯  が数秒間点滅したら、初期化は完了です。

運転前に

運転するときに

快適装備の使いかた

お手入れのしかた

トラブルが起きたら

車両スペック

さくいん

4. お手入れのしかた 点検、整備

バッテリーの点検

バッテリー液の量が下限 (LOWER LEVEL) より不足している状態でエンジンを始動すると、破裂 (爆発) につながるおそれがあり危険です。バッテリー液が不足しているときは、エンジン始動前に必ず補充液または蒸留水を補充してください。

→ 480ページ「バッテリーあがりについて」

- 点検、補充の要領は別冊のメンテナンスノートを参照してください。
- 交換するときは、マツダ販売店にご相談ください。

ウォッシャー液の補充

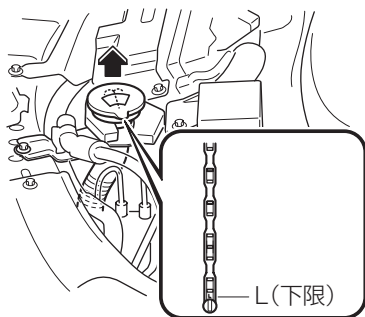

補充要領については別冊のメンテナンスノートを参照してください。

⚠ 注意



エンジンがかかっているときやエンジンが熱いときはウォッシャー液を補充しないでください。ウォッシャー液がエンジンなどにかかると、出火するおそれがあります。

📖 知識

ウォッシャータンクについて

ウォッシャータンクは、フロントワイパー用とリヤワイパー用で兼用しています。

その他の手入れ

タイヤの位置交換（タイヤローテーション）

タイヤの偏摩耗を防ぎ、寿命をのばすために、約 5,000km 走行ごとにタイヤの位置を交換してください。

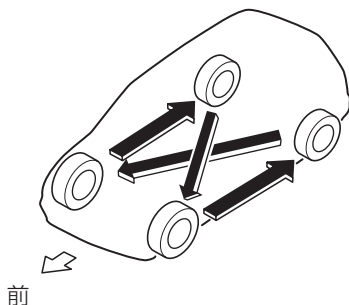

警告



必ず守る

タイヤを交換するときは指定されたサイズや種類のタイヤを装着する。

指定されたサイズや種類以外のタイヤを装着すると走行安定性が損なわれるため、思わぬ事故につながるおそれがあります。

知識

- タイヤの位置交換を行なうまえにタイヤの空気圧、摩耗を点検してください。
→ 413ページ「タイヤの点検」
- お客様のお車にはスペアタイヤが標準で搭載されていないため、お客様自身ではタイヤの位置交換を行なうことができません。タイヤの位置交換を行なうときはマツダ販売店にご相談ください。

運転する
前に

運転する
ときに

快適装備の
使いかた

お手入れの
しかた

トラブルが
起きたら

車両
スペック

さく
いん

4. お手入れのしかた

ヒューズ切れ、電球切れのとき

ヒューズの受け持つ装置

室内ヒューズボックス

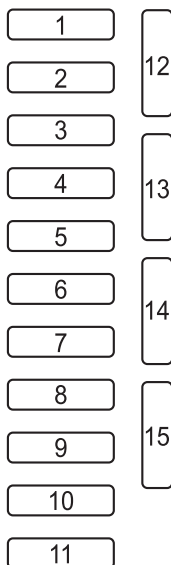

位置	表示	容量	保護装置
1	P.WINDOW3 P.SEAT D	30 A	運転席パワーシート <small>グレード/仕様別装備</small>
2	D.LOCK	25 A	パワードアロック
3	P.WINDOW2	25 A	パワーウインドー
4	SEAT WARM	20 A	シートヒーター <small>グレード/仕様別装備</small>
5	R.OUTLET3	15 A	—
6	SRS2/ESCL	15 A	ステアリングロック
7	SUNROOF	10 A	サンルーフ <small>グレード/仕様別装備</small>
8	M.DEF	7.5 A	ミラーデフォグガー（曇り取り） <small>グレード/仕様別装備</small>

位置	表示	容量	保護装置
9	R.OUTLET1	15 A	電源ソケット <small>グレード/仕様別装備</small>
10	MIRROR	7.5 A	電動ミラー
11	F.OUTLET	15 A	電源ソケット
12	ABS IG AT IND	7.5 A	セレクトレバー位置表示 <small>グレード/仕様別装備</small>
13	SRS1	7.5 A	—
14	METER1	10 A	—
15	C/U IG1	15 A	—

運転前に

運転するとき

快適装備の使いかた

お手入れのしかた

トラブルが起きたら

車両スペック

さくいん

エンジンルーム内ヒューズボックス

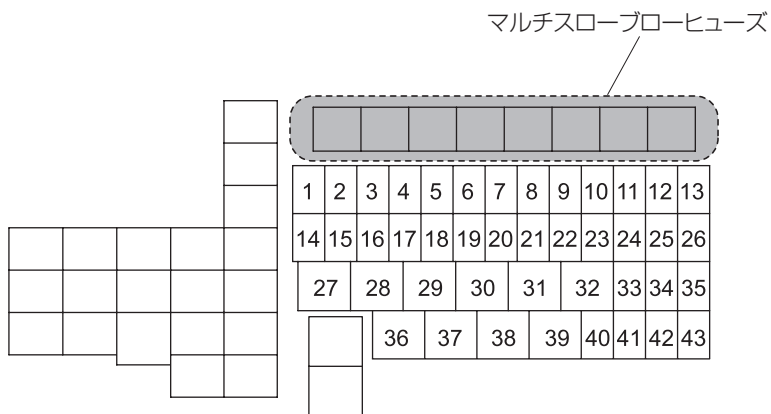

位置	表示	容量	保護装置
1	FOG	15 A	フォグランプ <small>グレード/仕様別装備</small>
2	H/L HI	20 A	ヘッドランプ（ハイビーム） <small>グレード/仕様別装備</small>
3	H/CLEAN	20 A	—
4	STOP	10 A	制動灯
5	ROOM	15 A	ルームランプ

4. お手入れのしかた

ヒューズ切れ、電球切れのとき

位置	表示	容量	保護装置
6	ENG.+B	7.5 A	エンジンコントロールシステム
7	FUEL WARM	15 A	フューエルウォーマー <small>グレード/仕様別装備</small>
8	HAZARD	25 A	方向指示灯 / 非常点滅灯
9	ABS/DSCS	30 A	ABS、DSC
10	METER2	7.5 A	メーター <small>グレード/仕様別装備</small>
11	AUDIO2	7.5 A	オーディオ <small>グレード/仕様別装備</small>
12	BOSE	25 A	オーディオ (Bose® サウンドシステム装備車)
13	AUDIO1	15 A	オーディオ <small>グレード/仕様別装備</small>
14	FUEL PUMP	15 A	フューエルポンプ <small>グレード/仕様別装備</small>
15	HID R DRL	15 A	ヘッドランプ 右 ^{*1}
16	AT PUMP	15 A	トランスアクスルコントロールシステム <small>グレード/仕様別装備</small>
17	HORN	15 A	ホーン
18	TAIL	15 A	尾灯、番号灯、車幅灯
19	CNG	15 A	—
20	AT	15 A	トランスアクスルコントロールシステム <small>グレード/仕様別装備</small> 、エンジンスイッチ
21	R.WIPER	15 A	リヤワイパー <small>グレード/仕様別装備</small>
22	A/C	7.5 A	空調
23	ENGINE3	15 A	エンジンコントロールシステム
24	ENGINE2	15 A	エンジンコントロールシステム
25	ENGINE1	15 A	エンジンコントロールシステム

位置	表示	容量	保護装置
26	GLOW SIG	5 A	エンジンコントロールシステム グレード/仕様別装備
27	EVVT	20 A	エンジンコントロールシステム グレード/仕様別装備
28	WIPER	20 A	フロントワイパー/ウォッシャー
29	DCDC REG	30 A	各種電源 グレード/仕様別装備
30	FUEL PUMP2	30 A	—
31	ADD FAN DE	40 A	クーリングファン グレード/仕様別装備
32	P.WINDOW1	30 A	パワーウィンドー
33	H/L LOW R	15 A	ヘッドランプ 右 (ロービーム)* ²
34	H/L LOW L HID L	15 A	ヘッドランプ 左* ¹ 、ヘッドランプ 左 (ロービーム)* ²
35	METER1	10 A	メーター
36	IG2	30 A	各種電源
37	LPG	30 A	—
38	FAN DE	40 A	クーリングファン グレード/仕様別装備
39	DCDC DE	40 A	—
40	SRS1	7.5 A	エアバッグシステム
41	ENGINE. IG1	15 A	エンジンコントロールシステム
42	C/U IG1	15 A	各種電源
43	—	—	—

*1 ディスチャージヘッドランプ装備車

*2 ハロゲンヘッドランプ装備車

運転
前に

運転
する
とき

快適
装備の
使用

お
手
入
れ
の
し
か
た

ト
ラ
ブ
ル
が
起
き
た
ら

車
両
ス
ペ
ック

さ
く
い
ん

4. お手入れのしかた ヒューズ切れ、電球切れのとき

⚠ 注意



この車両にはマルチスローブローヒューズが装備されています。マルチスローブローヒューズは特殊なヒューズですので、ヒューズを交換するときは、必ずマツダ販売店にご相談ください。特殊なヒューズのため、取り扱いを誤ると、ヒューズが破損し、故障につながるおそれがあります。

ランプ類、電気装置が作動しないとき

ランプ類が点灯しないときや電気装置が作動しないときは、ヒューズ切れや電球切れが考えられます。

まずヒューズを点検し、必要に応じて交換してください。

ヒューズの交換

室内ヒューズボックス

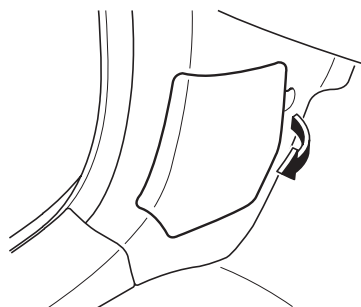

1. 電源ポジションを OFF にします。
2. ヒューズボックスのカバーを開きます。ヒューズボックスは助手席左下と、エンジンルーム内にあります。

エンジンルーム内ヒューズボックス

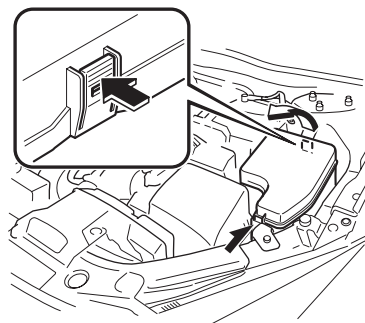

知識

- 各ヒューズはグレードや仕様により無い場合があります。
- ヒューズボックスのカバー裏側に各ヒューズの規定容量が表示されています。

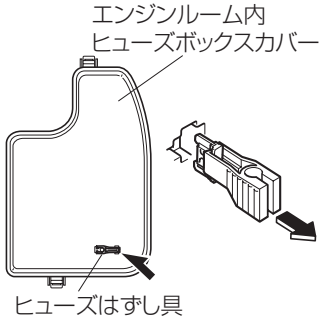

3. ヒューズの位置を確認し、故障の状況から、点検すべきヒューズを確認してください。
→ 420ページ「ヒューズの受け持つ装置」
4. ヒューズを抜き取ります。

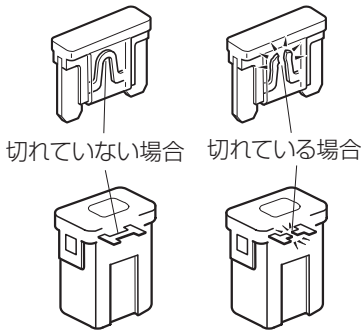

5. ヒューズを点検し、切れている場合は、規定容量のヒューズと交換します。
6. ヒューズボックスのカバーを元の通り取り付けます。

警告



禁止

規定容量を超えるヒューズを使用したり、ヒューズの代わりに針金や銀紙などを使用しない。

配線などが過熱し、焼損して火災になるおそれがあります。

注意



必ず守る

必ずマツダ純正品または同等品を使用してください。

運転前に

運転するときに

快適装備の使いかた

お手入れのしかた

トラブルが起きたら

車両スペック

さくいん

4. お手入れのしかた ヒューズ切れ、電球切れのとき

知識

ヒューズを交換してもすぐ切れる場合は、マツダ販売店で点検を受けてください。

電球（バルブ）の交換

フロント

ディスチャージヘッドランプ装備車

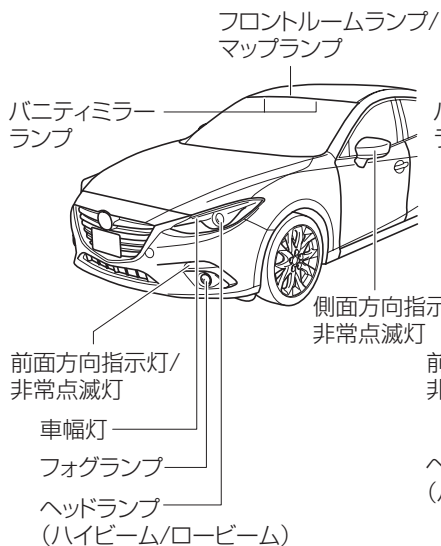

ハロゲンヘッドランプ装備車

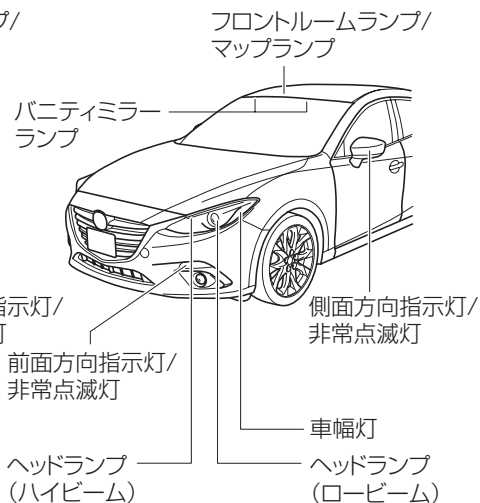

リヤ

セダン

ハイマウントストップランプ
トランクルームランプ
リヤルームランプ

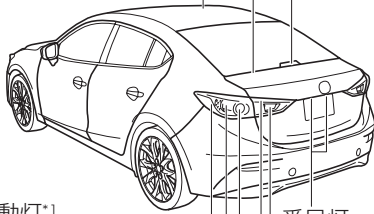

制動灯*1
制動灯/尾灯*2
尾灯*1
番号灯
後退灯
尾灯*1
後面方向指示灯/
非常点滅灯

ハッチバック

ハイマウントストップランプ
リヤルームランプ
ラゲッジルームランプ

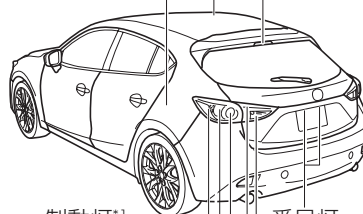

制動灯*1
制動灯/尾灯*2
尾灯*1
番号灯
後退灯
尾灯*1
後面方向指示灯/
非常点滅灯

*1 ディスチャージヘッドランプ装備車

*2 ハロゲンヘッドランプ装備車

⚠ 注意



必ず守る

電球を交換するときは、各ランプを消灯させ、電球が冷えてから交換してください。やけどをするおそれがあります。



必ず守る

番号灯、ルームランプ、ラゲッジルームランプのレンズを取りはずすときは、マイナスドライバーなどの先端に布を巻いてご使用ください。マイナスドライバーが直接レンズに当たると、傷がつくおそれがあります。



必ず守る

マイナスドライバーなどを使ってレンズやランプ本体を取りはずすときは、マイナスドライバーなどが内部の端子に当たらないようにしてください。マイナスドライバーなどが直接端子に当たると、ショートするおそれがあります。

運転
前に
する

運転
する
とき

快
適
装
備
の
使
い
か
た

お
手
入
れ
の
し
か
た

ト
ラ
ン
プ
が
起
き
た
ら

車
両
ス
ペ
ック

さ
く
い
ん

4. お手入れのしかた ヒューズ切れ、電球切れのとき

知識

● **ハロゲン球の取り扱いについて**

ハロゲン球を素手で触れてはいけませんが、万一、誤ってハロゲン球に触れてしまったときは、水で薄めた中性洗剤（約5%）をやわらかい布に含ませ、汚れをふき取ってください。

● **交換する電球について**

必ず同じ W 数の電球を使用してください。

● **ランプの曇りについて**

ヘッドランプ、制動灯などのランプは、雨天走行や洗車などの使用条件によりレンズ内面が一時的に曇ることがあります。これはランプ内部と外気の温度差によるもので、雨天時などに窓ガラスが曇るのと同様の現象であり、機能上の問題はありません。ただし、レンズ内面に大粒の水 droplet がついているときやランプ内に水がたまっているときは、マツダ販売店にご相談ください。

ヘッドランプ（ディスチャージヘッドランプ装備車）

ヘッドランプの上向き（ハイビーム）/ 下向き（ロービーム）にはディスチャージヘッドランプが装備されています。

警告



ディスチャージヘッドランプの交換・修理をするときは、必ずマツダ販売店へ相談する。

ディスチャージヘッドランプは高電圧を使用しているため、取り扱いを誤ると感電するおそれがあります。

ヘッドランプ (ハロゲンヘッドランプ装備車)

上向き (ハイビーム)

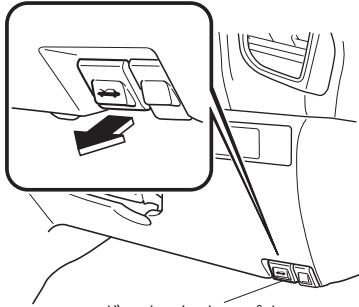

ボンネットオープナー

1. ボンネットを開けます。

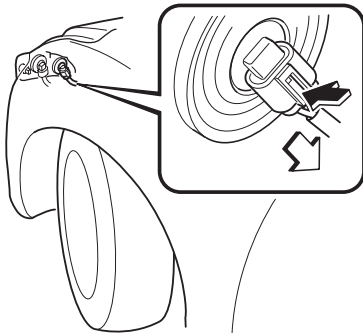

2. ツメを押し、コネクターをはずします。

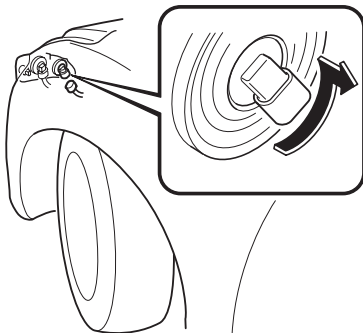

3. ソケットを反時計回りにまわして取りはずします。
4. 電球を取り換えます。
5. はずした手順と逆の手順で取りつけます。

運転前に

運転するとき

快適装備の
使いかた

お手入れの
しかた

トラブルが
起きたら

車両
スペック

さく
いん

4. お手入れのしかた

ヒューズ切れ、電球切れのとき

下向き（ロービーム）

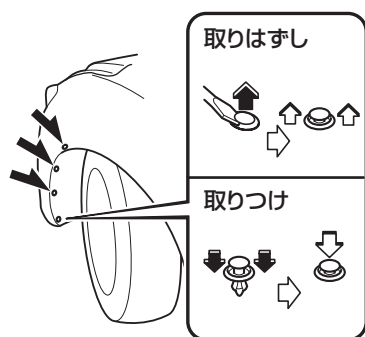

1. エンジンをかけ、交換する側と反対の方向にハンドルをいっぱいいきり、エンジンをきります。
2. ファスナー、ネジをはずし、マッドガードをめくります。

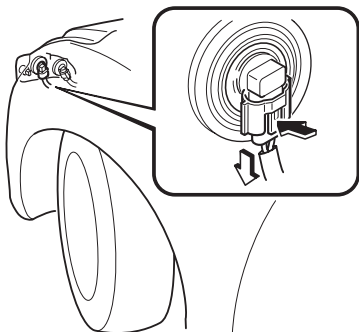
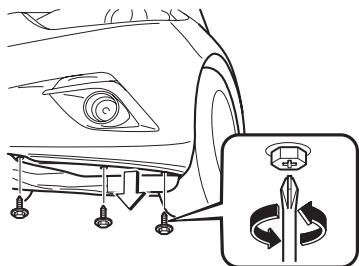

3. ツメを押し、コネクターをはずします。

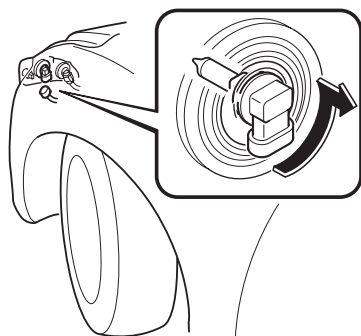

4. ソケットを反時計回りにまわして取りはずします。
5. 電球を取り換えます。
6. はずした手順と逆の手順で取りつけます。

車幅灯 (ディスチャージヘッドランプ装備車)

LED タイプの電球のため交換できません。交換については、マツダ販売店にご相談ください。

前面方向指示灯 / 非常点滅灯、車幅灯 (ハロゲンヘッドランプ装備車)

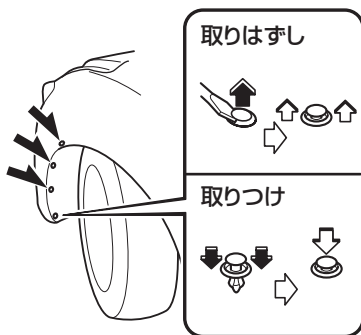

1. エンジンをかけ、交換する側と反対の方向にハンドルをいっぱいいきり、エンジンをきります。
2. ファスナー、ネジをはずし、マッドガードをめくります。

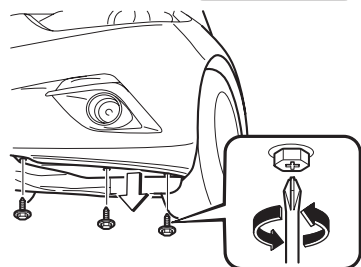

運転前に
確認する

運転する
ときに

快適装備の
使いかた

お手入れの
しかた

トラブルが
起きたら

車両
スペック

さくい
ん

4. お手入れのしかた ヒューズ切れ、電球切れのとき

3. (前面方向指示灯 / 非常点滅灯)

ツメを押し、コネクタを取りはずします。

前面方向指示灯/非常点滅灯

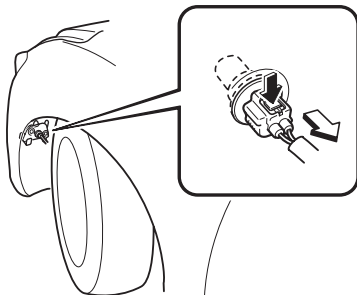

4. ソケットを反時計回りにまわして取りはずし、電球を抜き取ります。

前面方向指示灯/非常点滅灯

車幅灯

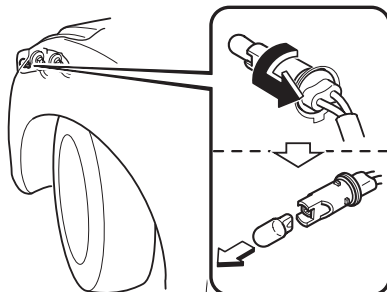
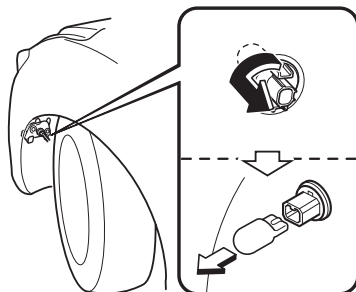

5. 電球を取り換えます。

6. はずした手順と逆の手順で取り付けます。

フォグランプ (ディスチャージヘッドランプ装備車)

SKYACTIV-D 2.2のフォグランプはLEDタイプの電球のため交換できません。交換については、マツダ販売店にご相談ください。

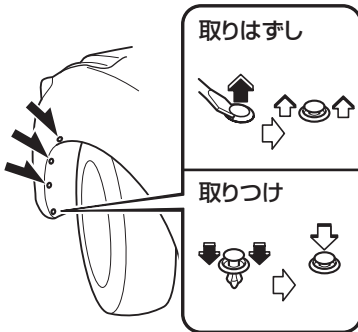

1. エンジンをかけ、交換する側と反対の方向にハンドルをいっぱいいきり、エンジンをきります。
2. ファスナー、ネジをはずし、マッドガードをめくります。

運転
前に
する

運転
する
とき
に

快
適
装
備
の
使
い
か
た

お
手
入
れ
の
し
か
た

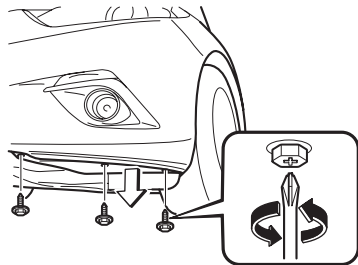

3. ツメを押し、コネクターを取りはずします。

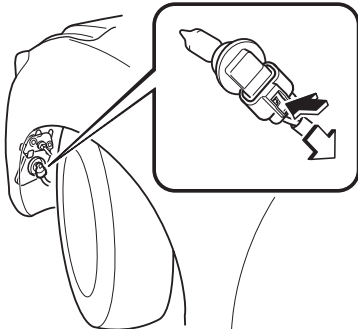

ト
ラ
ブ
ル
が
起
き
た
ら

車
両
ス
ペ
ック

さ
く
い
ん

4. お手入れのしかた

ヒューズ切れ、電球切れのとき

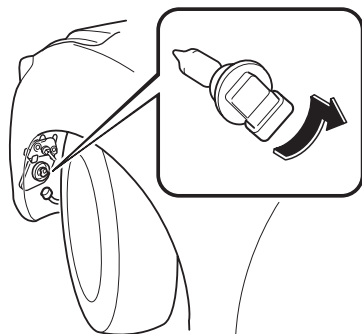

4. ソケットを反時計回りにまわして取りはずします。
5. 電球を取り換えます。
6. はずした手順と逆の手順で取り付けます。

制動灯（ディスチャージヘッドランプ装備車）、尾灯（ディスチャージヘッドランプ装備車）、側面方向指示灯 / 非常点滅灯、ハイマウントストップランプ

LED タイプの電球のため交換できません。交換については、マツダ販売店にご相談ください。

後面方向指示灯 / 非常点滅灯、制動灯 / 尾灯（ハロゲンヘッドランプ装備車）

セダン

1. トランクを開けます。

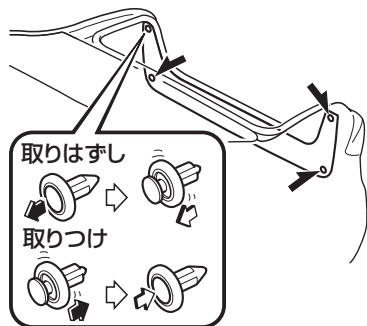

2. ファスナーを取りはずしてトランクエンドトリムを取りはずします。

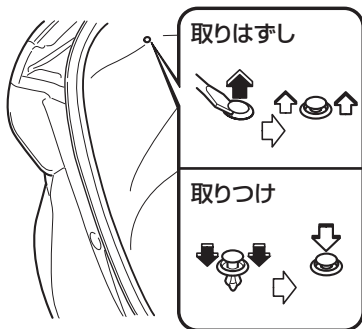

3. ファスナーを取りはずしてトランクサイドトリムをめくりみます。

4. ソケットを反時計回りにまわして取りはずします。

後面方向指示灯/
非常点滅灯

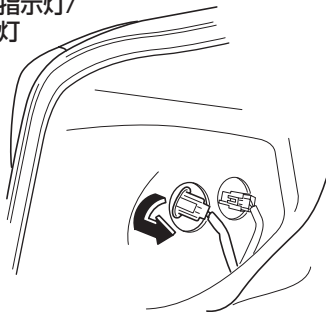

制動灯/尾灯

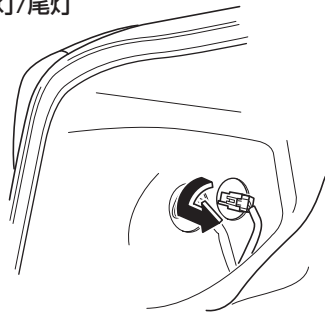

5. ツメを押し、コネクタを取りはずします。

後面方向指示灯/
非常点滅灯

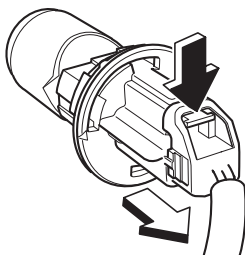

制動灯/尾灯

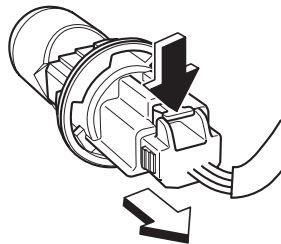

運転前に

運転するとき

快適装備の
使用に

お手入れの
し

トラブルが
起きたら

車両
スペック

さく
いん

4. お手入れのしかた ヒューズ切れ、電球切れのとき

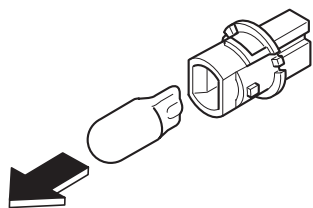

6. 電球を抜き取り、取り換えます。

7. はずした手順と逆の手順で取りつけます。

ハッチバック

(左側)

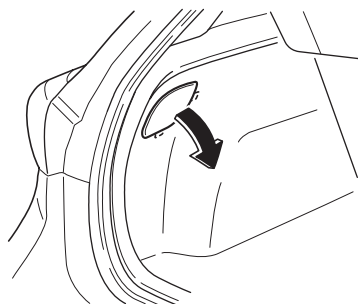

1. リヤゲートを開けます。
2. カバーを取りはずします。

3. ソケットを反時計回りにまわして取りはずします。

後面方向指示灯/
非常点滅灯



制動灯/尾灯

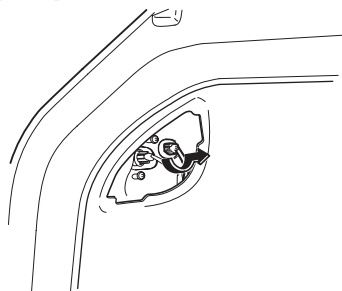

4. ツメを押し、コネクタを取りはずします。

後面方向指示燈/
非常点滅燈

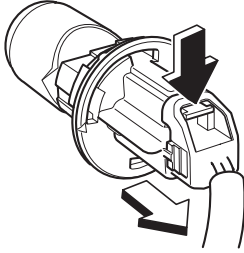

制動燈/尾灯

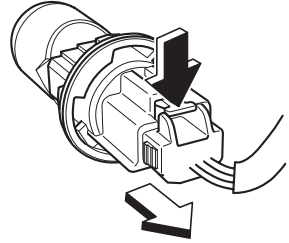

5. 電球を抜き取り、取り換えます。

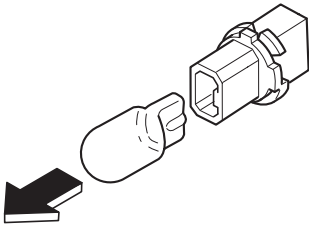

6. はずした手順と逆の手順で取りつけます。

(右側)

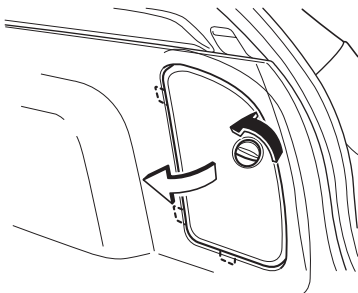

1. リヤゲートを開けます。
2. ノブをまわし、カバーを取りはずします。

3. 蝶ネジを左にまわしてはずし、ソケットをゆるめてジャッキを取り出します。

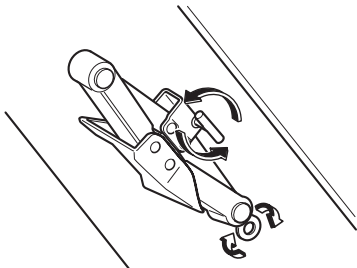

運転前に

運転する

快適装備の
使いかた

お手入れの
しかた

トラブルが
起きたら

車両
スペック

さくいん

4. お手入れのしかた ヒューズ切れ、電球切れのとき

4. ソケットを反時計回りにまわして取りはずします。

後面方向指示灯/
非常点滅灯

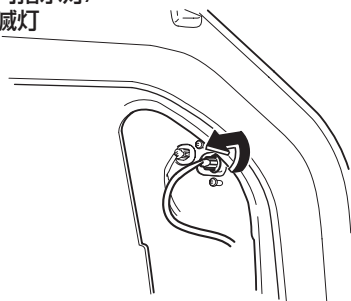

制動灯/尾灯

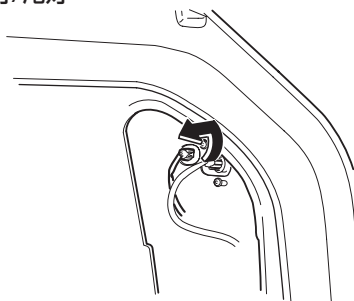

5. ツメを押し、コネクターを取りはずします。

後面方向指示灯/
非常点滅灯

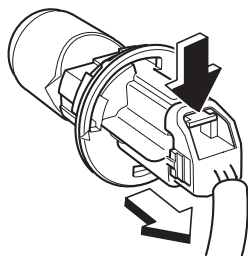

制動灯/尾灯

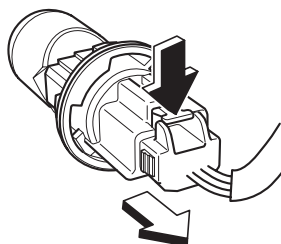

6. 電球を抜き取り、取り換えます。

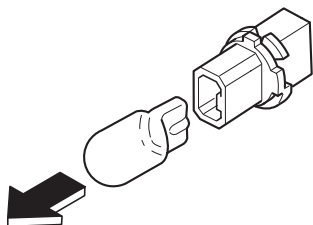

7. はずした手順と逆の手順で取りつけます。
8. 取り出したジャッキを格納します。
→ 470ページ「ジャッキを格納するとき」

後退灯

セダン

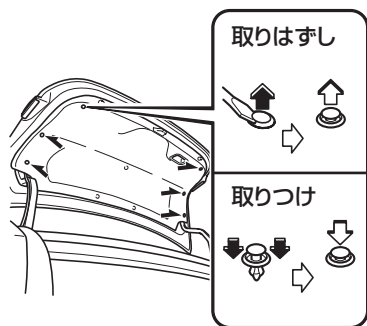

1. トランクを開けます。
2. ファスナーを取りはずしてトランクトリムをめくります。

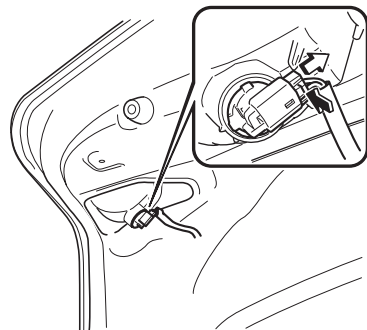

3. ツメを押し、コネクターを取りはずします。

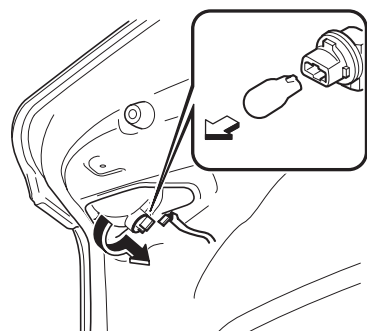

4. ソケットを反時計回りにまわして取りはずし、電球を抜き取ります。
5. 電球を取り換えます。
6. はずした手順と逆の手順で取り付けます。

運転前に

運転するときに

快適装備の使いかた

お手入れのしかた

トラブルが起きたら

車両スペック

さくいん

4. お手入れのしかた ヒューズ切れ、電球切れのとき

ハッチバック

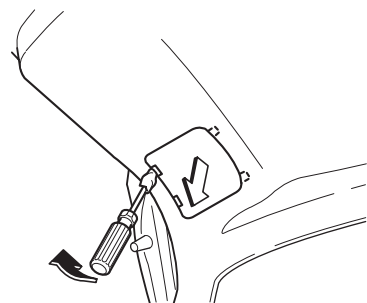

1. リヤゲートを開けます。
2. マイナスドライバーなどの先端に布を巻き、カバーを取りはずします。

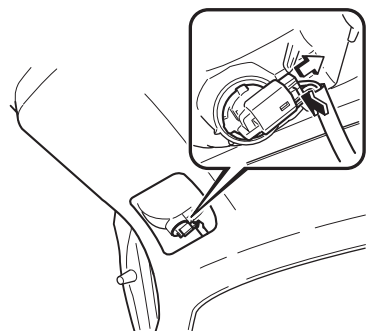

3. ツメを押し、コネクターを取りはずします。

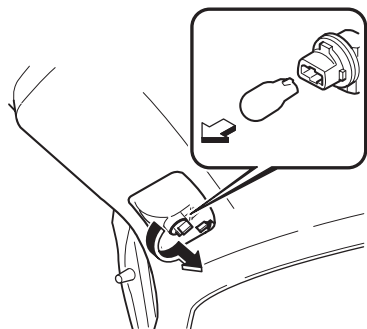

4. ソケットを反時計回りにまわして取りはずし、電球を抜き取ります。
5. 電球を取り換えます。
6. はずした手順と逆の手順で取りつけます。

番号灯

セダン

1. トランクを開けます。

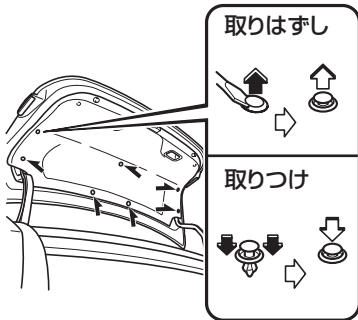

2. ファスナーを取りはずしてトランクトリムをめくります。

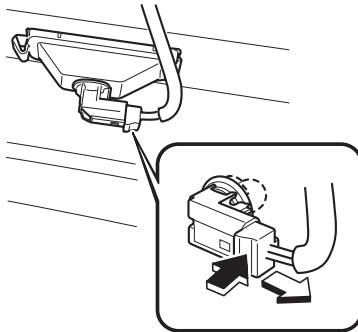

3. ツメを押し、コネクターを取りはずします。

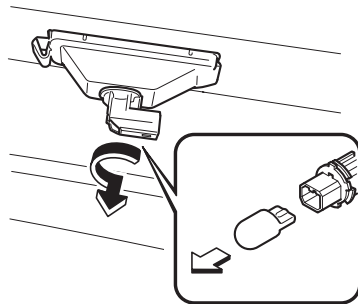

4. ソケットを反時計回りにまわして取りはずし、電球を抜き取ります。

5. 電球を取り換えます。

6. はずした手順と逆の手順で取りつけます。

運転前に

運転するときに

快適装備の使いかた

お手入れのしかた

トラブルが起きたら

車両スペック

さくいん

4. お手入れのしかた ヒューズ切れ、電球切れのとき

ハッチバック

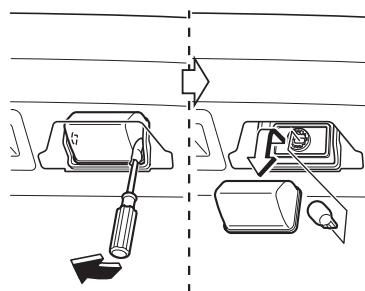

1. マイナスドライバーなどの先端に布を巻き、レンズを取りはずします。
2. 電球を抜き取ります。
3. 電球を取り換えます。
4. はずした手順と逆の手順で取り付けます。

フロントルームランプ / マップランプ、リヤルームランプ、バニティミラーランプ

1. マイナスドライバーなどの先端に布を巻き、レンズを取りはずします。
2. 電球を取りはずします。

フロントルームランプ/ マップランプ

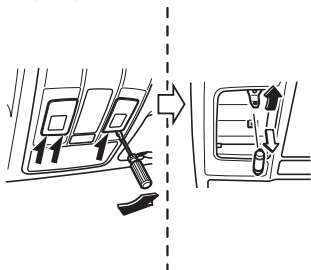

リヤルームランプ

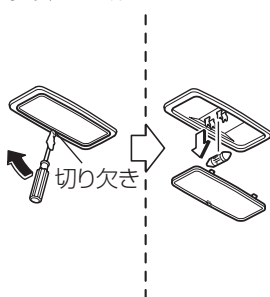

バニティミラーランプ

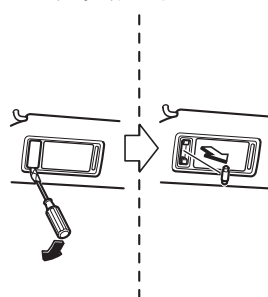

3. 電球を取り換えます。
4. はずした手順と逆の手順で取り付けます。

トランクルームランプ (セダン)

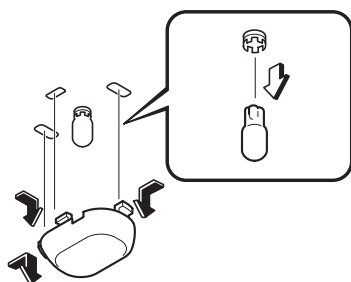

1. レンズの両側を押さえ、レンズを取りはずします。
2. 電球を抜き取ります。
3. 電球を取り換えます。
4. はずした手順と逆の手順で取り付けます。

ラゲッジルームランプ (ハッチバック)

1. マイナスドライバーなどの先端に布を巻き、レンズを取りはずします。

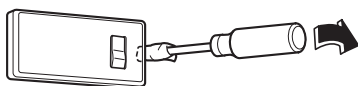

2. ツメを押し、コネクタを取りはずします。

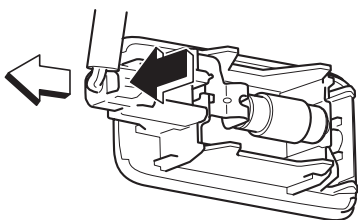

運転前に
に
する

運転
ときに
する

快適装備の
使用に
かた

お
手
入
れ
の
し
か
た

トラブルが
起きたら
ら

車両
スペック

さく
いん

4. お手入れのしかた ヒューズ切れ、電球切れのとき

3. 電球を抜き取ります。
4. 電球を取り換えます。
5. はずした手順と逆の手順で取りつけます。

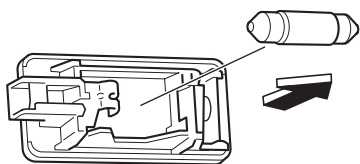

電池を交換するときは

⚠ 注意



電池の+側と-側は必ず正しく取り付けてください。液漏れなどにつながるおそれがあります。



電池を交換するときは内部回路や電極に触れたり、電極を曲げたりしないように注意してください。また内部にゴミなどを付着させないでください。故障につながるおそれがあります。



電池を交換してもキーが作動しないときは、マツダ販売店にご相談ください。

運転
前に
する

運転
する
とき

快適
装備の
使用
した

お
手
入
れ
の
し
か
た

ト
ラ
ブ
ル
が
起
き
た
ら

車
両
ス
ペ
ック

さ
く
い
ん

キー

次のようなときは電池残量が少なくなっていることが考えられます。

- エンジンをきったときにメーター内の KEY 表示灯（緑）が点滅する
- キーの作動表示灯が点灯しない
- どのスイッチを押しても作動しない
- 作動範囲が狭く不安定になる

電池交換のとき、キーが破損するおそれがあるため、マツダ販売店での交換をおすすめします。お客様自身で電池の交換をする場合は、次の手順で交換してください。

電池の規格：リチウム電池 CR2025

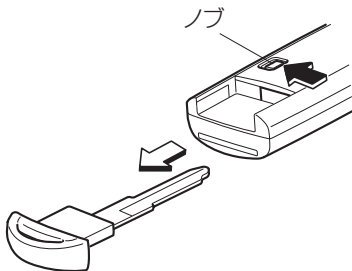

1. ノブを押したまま、補助キーを引き出します。

4. お手入れのしかた

電池交換

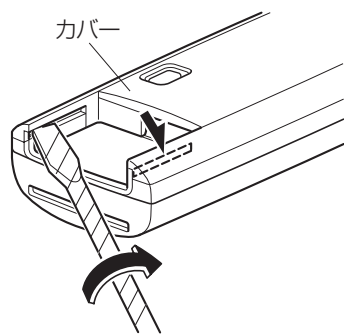

2. 保護テープを巻いたマイナスドライバーなどを矢印の方向にまわし、カバ―を少し開けます。

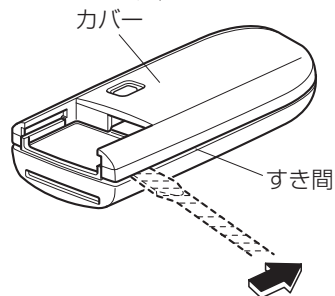

3. 保護テープを巻いたマイナスドライバーなどをすき間に差し込み、矢印の方向にスライドさせます。

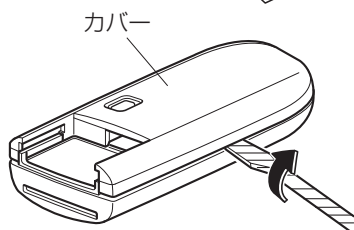

4. マイナスドライバーなどを矢印の方向にまわしてカバ―を取りはずします。

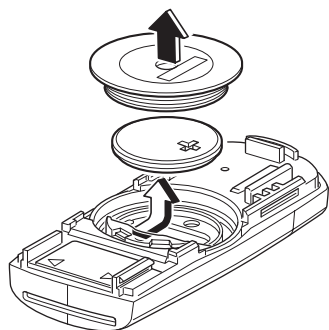

5. キャップをはずして、電池を取り出します。

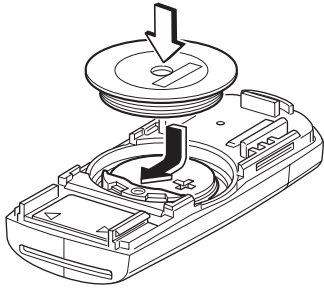

6. 新しい電池の十側を上にして差し込み、キャップをかぶせます。

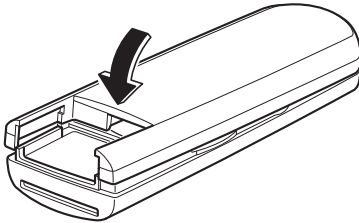

7. カバーを取り付けます。
8. 補助キーを差し込みます。

⚠ 注意



禁止

ゴムリングを傷つけないようにしてください。



必ず守る

ゴムリングが外れた場合は、新しい電池を入れる前にゴムリングを取り付けてください。

ゴムリング

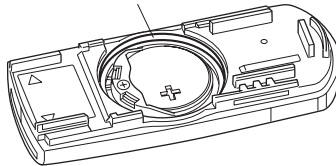

運転前に
回転する

運転する
ときに

快適装備の
使用がた

お手入れの
しきたり

トラブルが
起きたら

車両
スペック

さく
いん

4. お手入れのしかた

車の手入れ

外装の手入れ

車を美しく保つためには日ごろの手入れが大切です。

- 保管、駐車は風通しのよい屋根のある場所をおすすめします。
- 走行後は、車体についたほこりをやわらかい布か毛ばたきで払い落としましょう。
- とび石などによる塗装の傷は腐食の原因となります。見つけたら早めに補修してください。
- 洗車やワックスがけ、装備品の手入れは定期的に行ないましょう。
- ベンジンやガソリンなどの有機溶剤は塗装を損傷するので付着させないでください。万一付着した場合はただちにふき取るか、洗車してください。
- ヘッドランプ、制動灯などのプラスチックを使用しているランプ類は、コンパウンド（みがき粉）入りのワックスを使用しないでください。
- 次のようなときは、早めに洗車などの手入れを行なってください。そのまま放置しておく、塗装の変色や車体の腐食の原因となります。
 - 海岸地帯を走行したとき。
 - 凍結防止剤を散布した雪道を走行したとき。
 - ばい煙や粉じん、鉄粉、化学物質などの降下の多い場所を走行したとき。
 - 鳥のふん、虫の死がい、樹液、果実などが付いたとき。
 - コールタール、塗料、砂じん、コンクリートの粉などが付いたとき。
 - 泥、ほこりが著しく付いたとき。
 - 雨の中を走行したときや、雨にぬれたとき。

洗車するとき

水洗いするとき

1. 車の足まわりに付いている泥を洗い落とします。
2. 車体上部から水をかけながら、やわらかいスポンジやセーム皮などで洗います。汚れがひどいときは洗車用洗剤を使用し、水で十分洗い流してください。
3. はん点が残らないように水をふき取ってください。

⚠ 注意



必ず守る

オートワイパー装備車は、ワイパーレバーを OFF の位置にしてください。電源ポジションが ON で、ワイパーレバーが AUTO の位置のとき、ワイパーが自動で作動することがあります。



必ず守る

運転席 / 助手席側ワイパーアームを起こすときは、運転席側のワイパーアームから起こしてください。また、降ろすときは助手席側のワイパーアームから手を添えながらゆっくりともどしてください。勢いよくもどすとワイパーアームやブレードが損傷したり、フロントガラスに傷や割れが生じるおそれがあります。



禁止

エンジンルーム内に水をかけないでください。エンジンの始動不良や電気部品の故障につながるおそれがあります。



禁止

洗車やワックスかけを行なうときは、車体のルーフ部の一点やアンテナに強い力をかけないようにしてください。強い力をかけると、車体がへこんだり、アンテナが損傷するおそれがあります。

自動洗車機を使用するとき

- ドアミラーを格納してください。
- 自動洗車機を使用すると、ブラシにより傷がつき塗装の光沢が失われたり、劣化を早めることがあります。
- スпойラー装備車は、洗車機によってはスポイラーがひっかかり洗車できない場合や損傷するおそれがあります。

高圧洗車機を使用するとき

洗車機は機種によっては高温、高圧のものがあります。洗車ノズルを近づけすぎると、モールなど樹脂部分やシール材などが変形、損傷したり、室内に水が入るおそれがありますので、洗車ノズルと車体との距離は十分に離してください (30cm 以上)。また、同じ場所を連続して洗浄しないでください。ドアのすき間や窓ガラスまわりは、特に注意して行なってください。

ワックスをかけるときは

- ワックスがけは月に 1 回程度、または水のはじきが悪くなったときに洗車してから行なってください。
- 直射日光を避け、ボディが冷えているとき (体温以下が目安) に行なってください。

運転
前に
する

運転
する
とき

快適
装備の
使いかた

お
手
入
れ
の
し
か
た

ト
ラ
ブ
ル
が
起
き
た
ら

車
両
ス
ベ
ッ
ク

さ
く
い
ん

4. お手入れのしかた

車の手入れ

知識

ワックスの使用について

- コンパウンド（みがき粉）入りのワックスを使用すると、塗装の光沢が失われることがあります。
- ワックス容器に記載してある使用説明をよく読んでから使用してください。

ガラス、ミラーの手入れ

ガラスやミラーについた油膜を取るときは純正ガラスクリーナーを使用してください。ガラスの内側をふくときは、水やぬるま湯でぬらしたやわらかい布で、軽くふいてください。

注意



熱線を損傷するおそれがあるため、熱線にそってふいてください。ガラスクリーナーなどを使用すると、熱線をいためるおそれがあります。

フロントガラスの油膜をとるときは

フロントガラスに油膜があると、雨の夜は対向車のライトなどが乱反射して、見えにくくなる場合があります。ガラスクリーナーを使ってフロントガラスの表面をきれいにしてください。

アルミホイールの手入れ グレード/仕様別装備

アルミホイールに海水や凍結防止剤を付着させたままにしておくと、腐食するおそれがあります。できるだけ早く水洗いしてください。汚れのひどいときは中性洗剤をしみこませたやわらかい布などでふき取ってください。

注意



中性洗剤以外は使用しないでください。ご使用の際には成分をご確認ください。変色・シミの原因となります。

知識

アルミホイールを洗うときは

- アルミホイールは傷がつきやすいので、砂入り石けんや硬いブラシは使用しないでください。
- 自動洗車機を使用すると、ブラシにより傷がつくことがあります。

外装樹脂部品の手入れ

- バンパーなど樹脂部品の塗装面にガソリン、オイル、冷却水、バッテリー液などが付着すると変色、シミ、塗装はがれなどの原因となります。すみやかにやわらかい布でふき取ってください。
- コンパウンド（みがき粉）入りのワックスを使用すると、塗装を損傷するおそれがありますので使用しないでください。
- 電動またはエア工具を使用してコンパウンド（みがき粉）かけやワックスかけを行なうと摩擦熱が発生して、樹脂部品の变形や塗装の損傷などの原因になることがありますので使用しないでください。
- プラスチックレンズを使用しているランプ類は、ガソリン、灯油、高濃度アルコール類、塗料、シンナー、強酸性洗剤、強アルカリ性洗剤などの化学液により表面が変色したりダメージを受けて、機能を著しく損なうおそれがあります。お手入れの際には使用しないでください。万一付着したときは、すみやかに水で洗い流してください。

運転
前に
する

運転
する
とき
に

快
適
装
備
の
使
い
か
た

お
手
入
れ
の
し
か
た

ト
ラ
ブ
ル
が
起
き
た
ら

車
両
ス
ペ
ック

さ
く
い
ん

内装の手入れ



警告



禁 止

室内に水をかけない。

オーディオ、スイッチなどの電気部品に水がかかると、故障や車両火災につながるおそれがあり危険です。



知識

- シンナー、ベンジン、ガソリンなどの有機溶剤や、アルコール、塩素系漂白剤などでふかないでください。変色、シミの原因になります。
- 硬いブラシや布で強くこすると、傷がつくことがあります。

シートベルトの手入れ

汚れたままにしておくと、汚れが落ちにくくなったり、ベルトの巻き取りが悪くなる場合があります。早めに手入れを行なってください。

1. 水で薄めた中性洗剤（約5%）をやわらかい布に含ませ、軽くたたくようにして汚れた部分をふき取ります。
2. きれいな水にひたした布を固くしぼり、残った洗剤をふき取ります。
3. 手入れのため引き出したシートベルトを巻き取らせるときは、十分に乾燥させ、水分が残っていないことを確認してください。

4. お手入れのしかた 車の手入れ

警告



必ず守る

シートベルトにほつれ、すりきずなどの異常があるときは、マツダ販売店で交換する。

そのままの状態で使用すると、万一の場合シートベルトの効果が十分に発揮できないため、重大な傷害につながるおそれがあります。



必ず守る

シートベルトの汚れを取るときは、中性洗剤を使用する。

有機溶剤を使用したり、染色、漂白するとベルトの強度が低下し、万一の場合シートベルトの効果が十分に発揮できないため、重大な傷害につながるおそれがあります。

布張り部分の手入れ

汚れたままにしておくと、汚れが落ちにくくなったり、シミや変色を生じることがあります。早めに手入れを行なってください。

1. 水で薄めた中性洗剤（約5%）をやわらかい布に含ませ、軽くたたくようにして汚れた部分をふき取ります。
2. きれいな水にひたした布を固くしぼり、残った洗剤をふき取ります。

革張り部分の手入れ グレード/仕様別装備

汚れたままにしておくと、汚れが落ちにくくなったり、シミや変色を生じることがあります。早めに手入れを行なってください。

1. 掃除機などでホコリや砂を取り除きます。
2. 純正専用クリーナーまたは水で薄めた中性洗剤（約5%）をやわらかい布に含ませ、汚れをふき取ります。
3. きれいな水にひたした布を固くしぼり、残った洗剤をふき取ります。
4. 乾いたやわらかい布で水分を取り、風通しのよい日陰で乾燥させます。雨などでぬれたときも早めに水分をふき取り、乾燥させてください。

知識

- 天然素材のため、シボ（本革表面の凹凸）の不均一や牛革本来の傷が分かる場合があります。
- 品質を長く保つため、年に2回程度の定期的なお手入れをおすすめします。
- シート表面についた砂やホコリなどは、本革表面の保護膜を傷つけ早期摩耗の原因になります。
- 本革部分に油污れなどが付くとカビやシミなどの原因になります。
- 硬いブラシや布で強くこすると、傷がつくことがあります。
- シンナー、ベンジン、ガソリンなどの有機溶剤や、アルコール、塩素系漂白剤などでふかないでください。変色、シミの原因になります。
- シートがぬれたときはすぐに乾いた布で水分をふき取ってください。表面に水分が残っていると硬化、収縮など変質の原因になります。
- 直射日光に長時間さらすと、変質、縮みなどの原因になります。長時間駐車するときは、サンシェード（日除け）を使用するなどして直射日光をさえぎってください。
- ビニール製品を長時間シートの上に置かないでください。変質、変色の原因になります。室内が高温になっているとビニールが変質して本革部分に付着するおそれがあります。

運転
前に
する

運転
する
とき

快適
装備
の
使用
かた

お
手
入
れ
の
し
か
た

ト
ラ
ブ
ル
が
起
き
た
ら

車
両
ス
ペック

さ
く
い
ん

樹脂部品の手入れ

樹脂部品に油脂類が付着すると、変色、シミ、ひび割れ、塗装はがれの原因になります。早めにやわらかい布などでふき取ってください。

注意



禁止

つや出し剤を使用しないでください。
含まれる成分によっては変色、シミ、ひび割れ、塗装はがれの原因になります。

インストルメントパネル上面（ソフトパッド部）の手入れ

ソフトパッド部の表皮には非常にやわらかい素材を使用しています。乾いた布などで強くこすると白い擦り傷となる場合があります。

1. 水で薄めた中性洗剤（約5%）をやわらかい布に含ませ、汚れをふき取ります。
2. きれいな水にひたした布を固くしぼり、残った洗剤をふき取ります。

4. お手入れのしかた

車の手入れ

知識

- 硬いブラシや布で強くこすると、傷がつくことがあります。
- シンナー、ベンジン、ガソリンなどの有機溶剤や、アルコール、塩素系漂白剤などでふかないでください。変色、シミの原因になります。

アクティブ ドライビング ディスプレイの手入れ グレード/仕様別装備

コンバイナーおよびミラー表面はコーティングされています。手入れをするときは、硬い布、表面が荒い布、洗剤などは使用しないでください。また、薬剤などが付着した場合は、すぐにふきとってください。コンバイナーおよびミラーが破損したり、表面のコーティングが傷ついたりするおそれがあります。メガネ拭きのようなきめの細かい、柔らかい布をお使いください。

パネルの手入れ

パネルが汚れたときは、きれいな水にひたして固くしぼったやわらかい布などで軽くふき取ってください。

特に汚れが気になるときは、次の方法で手入れを行なってください。

1. 水で薄めた中性洗剤（約5%）をやわらかい布に含ませ、汚れをふき取ります。
2. きれいな水にひたした布を固くしぼり、残った洗剤をふき取ります。

知識

- シンナー、ベンジン、ガソリンなどの有機溶剤やアルコール、塩素系漂白剤などでふかないでください。
変色、シミの原因になります。
- 硬いブラシや布で強くこすると、傷がつくことがあります。
- 光沢のあるパネル、メッキ部分などの金属部分がある場合は、傷がつきやすいので、特に注意して手入れを行なってください。

冬にそなえて

エンジンオイルの準備

外気温に応じたエンジンオイルに交換してください。
→ 511ページ「エンジンオイル」

バッテリー液の点検

気温が下がるとバッテリー性能が低下するためエンジン始動が困難になる場合があります。
バッテリー液の量、比重を点検し、必要に応じて液の補充をしてください。
点検、補充の要領は別冊のメンテナンスノートに記載しています。

冷却水の濃度の調節

冷却水には、凍結を防止するために不凍液が入っています。
冬場になっても凍結しないよう冷却水の濃度を調節してください。

不凍液の割合	凍結温度
30%	- 16° C
50%	- 37° C

純正ロングライフクーラント（ゴールデン）**FL22**を使用する場合

純正ロングライフクーラント（ゴールデン）**FL22**は濃度調整済みの冷却水です。
薄めずそのままご使用ください。
冷却水量の点検や補充については別冊のメンテナンスノートに記載しています。
冷却水を交換する場合はマツダ販売店にご相談ください。

ウォッシャー液の濃度の調節

ウォッシャー液が凍結するのを防ぐため、ウォッシャー液容器に表示してある凍結温度を参考にして、外気温に応じた濃度に調節してください。
→ 418ページ「ウォッシャー液の補充」

寒冷地用ワイパーブレードについて

降雪期にフロントガラスに雪が付着するのを防ぐために、寒冷地用ワイパーブレードをお使いください。
寒冷地用ワイパーブレードは通常のワイパーブレードの金属部分をゴムでおおってあります。
必要に応じてマツダ販売店でお求めください。

運転
前に
する

運転
の
とき
に
する

快
適
装
備
の
使
い
か
た

お
手
入
れ
の
し
か
た

ト
ラ
ブ
ル
が
起
き
た
ら

車
両
ス
ペ
ック

さ
く
い
ん

4. お手入れのしかた 季節の準備

冬用タイヤ、タイヤチェーンの準備

警告



タイヤを交換するときは前後輪とも必ず指定された同一サイズ、同一種類のものを使用する。

指定された組み合わせ以外のタイヤを装着すると走行安定性が損なわれるため、思わぬ事故につながるおそれがあります。

タイヤチェーンはタイヤサイズに合った純正品を準備し、使用する前に一度装着してみ手順を理解しておきましょう。

→ 456ページ「タイヤチェーンの取り付け」

タイヤチェーンの取り付け

タイヤチェーンは4WD車も前輪に取り付けます。

タイヤチェーンはタイヤサイズに合った純正品を使用してください。タイヤチェーンに付属の取扱説明書にしたがって正しく取り付けてください。

タイヤチェーンの取り付けは、交通のさまたげにならず、安全に作業ができる平らな場所で行ってください。

路上で行なう場合は、非常点滅灯、停止表示板（停止表示灯）を使用してください。

注意



標準タイヤのみタイヤチェーンを装着できます。標準タイヤ以外のタイヤにタイヤチェーンを装着すると、タイヤチェーンがボディーなどに干渉し、傷をつけることがあります。詳しくはマツダ販売店にご相談ください。



純正品以外のタイヤチェーンを使用するとボディーなどに干渉し、傷をつけるおそれがあります。詳しくはマツダ販売店にご相談ください。



積雪路、凍結路以外ではタイヤチェーンを装着して走行しないでください。チェーンの摩耗を早める原因になります。

また、4WD車は駆動系部品に悪影響をおよぼし故障につながるおそれがあります。



タイヤチェーンを装着したときは、30km/h以下で走行してください。30km/h以上で走行すると、タイヤチェーンにかかる負担が大きくなるため、チェーンが切れやすくなります。

知識

タイヤチェーンについて

- お客様のお車にタイヤチェーンは標準で搭載されていません。必要に応じてマツダ販売店でお求めください。
- ホイールキャップ装着車は、キャップをはずしてからタイヤチェーンを取り付けてください。ホイールキャップに傷がつくおそれがあります。
- アルミホイール装着車にタイヤチェーンを取り付けると、ホイールに傷がつくおそれがあります。

夏にそなえて

オーバーヒートを防ぐために

冷却水の量が不足していないかこまめに点検してください。
点検要領は別冊のメンテナンスノートに記載しています。

エアコンのチェック

エアコンの冷媒（エアコンガス）が不足していると、冷房性能が低下します。
夏になる前にマツダ販売店で点検を受けておきましょう。

炎天下に駐車したあとは

炎天下に駐車したあとは室内の温度が大変高くなります。このようなときは、窓ガラスを開けて、室内の熱気を逃がしてからエアコンを起動させてください。

運転
前に
する

運転
する
ときに

快適
装備の
使用
かた

お手
入れの
しかた

トラ
ブルが
起きたら

車両
スペック

さく
いん

4. お手入れのしかた

環境保護のために

廃棄物を処理するときは

廃棄物については、法律上適切な処理が求められています。

- タイヤを燃やすと有毒なガスが発生するので、自己処理はしないでください。使用済みタイヤは新品タイヤを購入した販売店に処分を依頼してください。
- バッテリーは鉛や硫酸が使われています。使用済みバッテリーは新品バッテリーを購入した販売店に処分を依頼してください。
- エンジンオイルやクーラントが地下や川などに流れ出すと、環境を悪化させます。交換済みのエンジンオイルは新品エンジンオイルを購入した販売店に処分を依頼してください。また、クーラントを交換する場合はマツダ販売店にご相談ください。
- エアコンにはオゾン層を破壊しない代替フロンガスを使用しています。それでも代替フロンガスには地球を温暖化するはたらきがあります。ガスの大気放出を防止するため、エアコンの点検、修理はマツダ販売店か専門の修理業者に依頼してください。

5 **トラブルが起きたら**

故障したとき 460

- 路上で動けなくなったとき..... 460
- スタックしたとき..... 461
- 踏切内で動けなくなったとき..... 461

緊急用具の取り扱い 463

- 発炎筒..... 463
- 工具、ジャッキの格納場所..... 464
- ジャッキの取り扱い..... 466

パンクしたとき 471

- タイヤパンク応急修理キット..... 471

バッテリーがあがったとき 480

- バッテリーあがりについて..... 480

エンジンが始動しないとき 484

- 燃料切れしたときは (SKYACTIV-D 2.2)..... 484

オーバーヒートしたとき 485

- オーバーヒートについて..... 485

キーが作動しないとき 487

- キー一時停止機能..... 487

けん引について 488

- けん引してもらおうとき..... 488
- 故障車をけん引するとき..... 490

万一事故が起きたとき 492

警告灯 / 表示灯 493

- 警告灯 / 表示灯が点灯、点滅したときは..... 493
- センターディスプレイにメッセージが表示されたときは..... 501

警報チャイム 503

- チャイムがなったときは..... 503

リヤゲート 506

- リヤゲートが開けられなくなったとき..... 506

トランク 507

- トランクが開けられなくなったとき..... 507

アクティブ ドライビング ディスプレイ 508

- アクティブ ドライビング ディスプレイが作動しないとき..... 508

5. トラブルが起きたら 故障したとき

路上で動けなくなったとき

一般の道路で動けなくなったときに付近に人がいる場合は救援を求めてください。
チェンジレバー/セレクトレバーをNに入れ、安全な場所まで押し出します。

警告



必ず守る

万一、事故や故障などで車から燃料がもれている場合は、すぐにエンジンを止める。

爆発、火災につながるおそれがあり危険です。また、発炎筒は車から離れたところで使用してください。

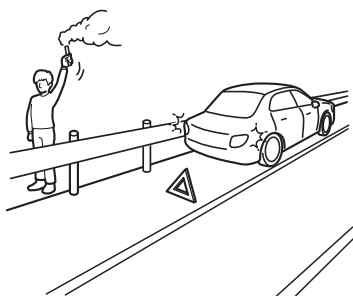
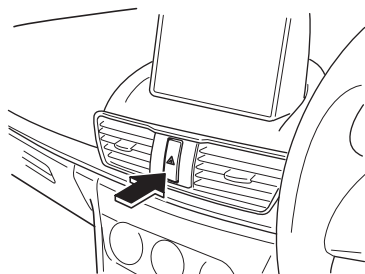

1. 車を路肩に止め、非常点滅灯を点滅させます。
2. 必要に応じて停止表示板（停止表示灯）、発炎筒を使用し、後続車に故障車であることを知らせます。
→ 463ページ「発炎筒」
 - 高速道路や自動車専用道路などでは車の後方に停止表示板（停止表示灯）を置くことが法律で義務づけられています。
 - 停止表示板を置くときには、発炎筒を使って合図をするなど、後続車に十分注意してください。
3. 全員が車から降り、ガードレールの外などの安全な場所に、すみやかに避難してください。
4. 安全を確保した後、救援を求めます。
故障の修理などお困りの際はマツダ販売店に連絡してください。

知識

停止表示板（停止表示灯）について

停止表示板（停止表示灯）はお客様のお車に標準で搭載されておりません。万一に備えてあらかじめ用意しておいてください。マツダ販売店で求めいただけます。

スタックしたとき

ぬかるみ、砂地、深雪路などで駆動輪が空転したり、埋まり込んで動けなくなることをスタックといいます。

- 周囲の安全を十分に確認してください。脱出直後に車両が突然動き出し、思わぬ事故につながるおそれがあります。
- タイヤ前後の土や雪を取り除くか、タイヤの下に木や石をあてがい、マニュアル車はチェンジレバーを1またはRに、オートマチック車はセレクトレバーをDまたはRに入れて、アクセルペダルを軽く踏みます。チェンジレバー/セレクトレバー操作中はアクセルペダルを踏まないでください。トランスミッションなどを損傷するおそれがあります。また、車両の周辺に人がいないことを確認してください。あてがった木や石が飛散し、重大な傷害につながるおそれがあります。
- タイヤを高速で回転させないでください。タイヤがバースト（破裂）したり、異常過熱するため思わぬ事故につながるおそれがあります。
- アクセルを過度に空ぶかししたり、タイヤを空転させないでください。トランスミッションなどを損傷するおそれがあります。

運転前に
確認する

運転する
とき

快適な
装備の
使用

踏切内で動けなくなったとき

脱輪などで動けなくなったとき

1. 踏切の非常ボタンを押します。緊急を要するときは、発炎筒で列車に合図します。
→ 463ページ「発炎筒」
2. 付近の人に救援を求めます。

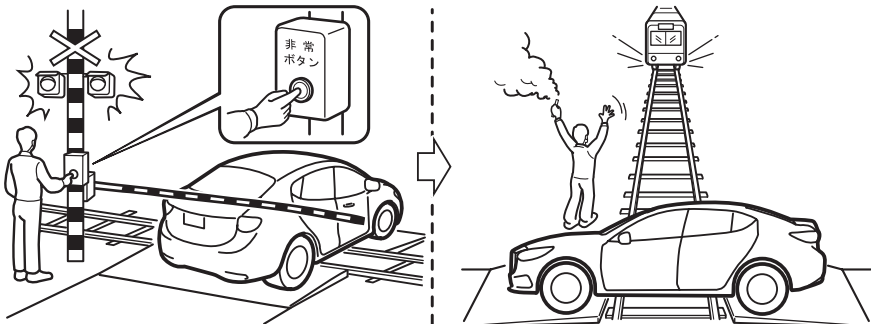

おし
しかた
の

トラ
ブルが
きたら

車両
スペク

さく
いん

5. トラブルが起きたら 故障したとき

エンストで動けなくなったとき

1. エンジンをかけ直します。
2. エンジンがかからないときは、踏切の非常ボタンを押します。
緊急を要するときは、発炎筒で列車に合図します。
→ 463ページ「発炎筒」
3. 付近の人に救援を求めます。
チェンジレバー / セレクトレバーを N に入れ、安全な場所まで押し出します。

知識

緊急避難について

スターターを使って、車を緊急避難させることはできません。

発炎筒

警告



禁止

油、ガソリンなど可燃物の近くでは使用しない。
火災につながるおそれがあります。



禁止

使用するときは筒先を顔や身体に向けたり近づけない。
やけどなど、重大な傷害につながるおそれがあります。



禁止

お子さまにはさせない。
誤って使用すると、やけどや思わぬ事故につながるおそれがあります。



禁止

トンネル内では発炎筒を使用しない。
トンネル内で発炎筒を使用すると、煙で視界が悪くなるため、思わぬ事故につながるおそれがあります。必要なときは非常点滅灯を使用してください。

運転
前に
する

運転
とき
に
する

快
適
装
備
の
使
い
か
た

お
手
入
れ
の
し
か
た

ト
ラ
ブ
ル
が
起
き
た
ら

車
両
ス
ペ
ック

さ
く
い
ん

発炎筒について

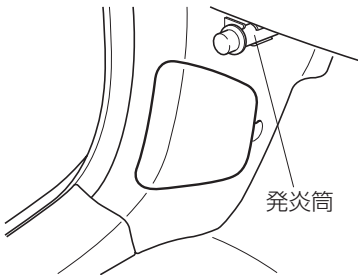

事故や故障で停車したとき、周囲に危険を知らせるために使います。
発炎筒に記載されている次のことをよく読み、あらかじめ確認しておいてください。

- 使用方法
- 使用上の注意事項
- 発炎時間
- 有効期限

5. トラブルが起きたら 緊急用具の取り扱い

工具、ジャッキの格納場所

警告



必ず守る

車に搭載されているジャッキを使用する。

車に搭載されているジャッキはお客様のお車専用のものです。

車に搭載されている以外のジャッキを使用すると、車体が損傷したり、思わぬ事故につながるおそれがあります。

注意



禁止

ジャッキはタイヤ交換、タイヤチェーンの取り付け、取りはずし以外に使用しないでください。



必ず守る

工具、ジャッキを使用したあとは走行中に動かないよう、所定の位置にしっかりと固定してください。

知識

スペアタイヤはお客様のお車に標準で搭載されておりません。スペアタイヤの取り扱いについては、マツダ販売店にご相談ください。

工具、ジャッキは図の位置に格納されています。

セダン

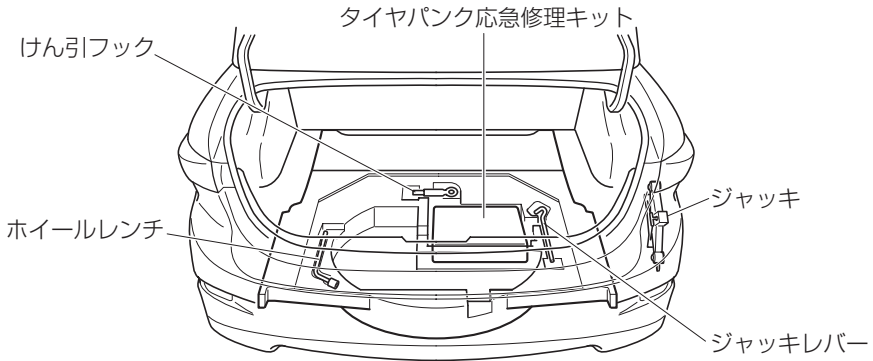

ハッチバック

(2WD車)

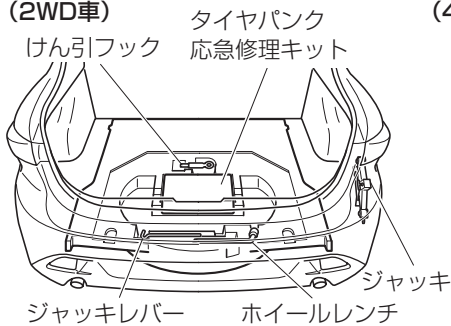

(4WD車)

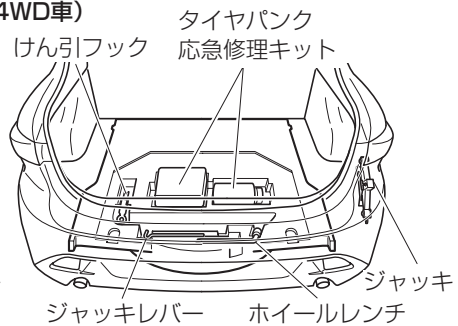

運転前に

運転するときに

快適な装備の使いかた

お手入れのしかた

トラブルが起きたら

車両スペック

さくいん

5. トラブルが起きたら 緊急用具の取り扱い

ジャッキの取り扱い

ジャッキアップする前に

1. 車を交通のさまたげにならない、地面が平らで固い安全に作業できる場所に移動します。
2. マニュアル車はチェンジレバーを 1 または R に、オートマチック車はセレクトレバーを P にいれます。
3. ブレーキペダルを踏んだまま、パーキングブレーキをしっかりとかけ、エンジンを止めます。
4. 必要に応じて、非常点滅灯を点滅させ、停止表示板（停止表示灯）を使用します。
→ 460ページ「路上で動けなくなったとき」
5. 人や荷物を降ろし、工具、ジャッキを取り出します。
→ 464ページ「工具、ジャッキの格納場所」
6. 輪止めを用意します。

知識

輪止めについて

輪止めはお客様のお車に標準で搭載されておりません。必要に応じてマツダ販売店でお求めください。なお、輪止めには、タイヤを固定できる大きさの石や木材が代用できます。

ジャッキを取り出すとき

セダン

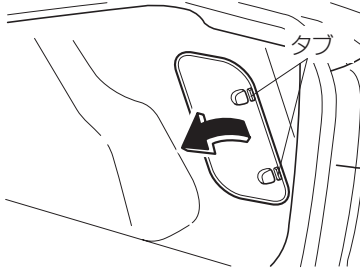

1. タブを押し、カバーを取りはずします。

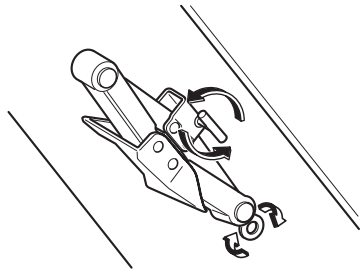

2. 蝶ネジを左にまわしてはずし、ソケットをゆるめてジャッキを取り出します。

ハッチバック

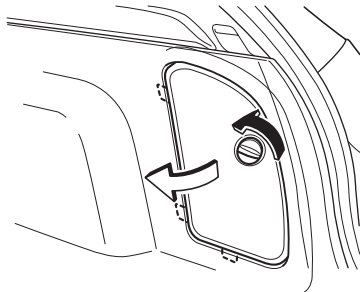

1. ノブをまわし、カバーを取りはずします。

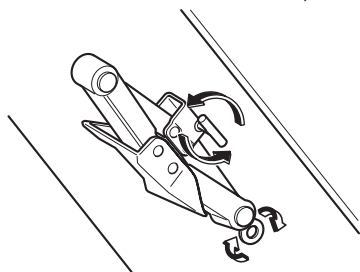

2. 蝶ネジを左にまわしてはずし、ソケットをゆるめてジャッキを取り出します。

運転前に
確認する

運転する
ときに

快適な
装備の
使用

お手入れ
の
しやすさ

トラブルが
起きたら

車両
仕様

さく
いん

5. トラブルが起きたら 緊急用具の取り扱い

ジャッキアップするとき

⚠ 警告



ジャッキアップするときはマニュアル車はチェンジレバーを1またはRに、オートマチック車はセレクトレバーをPにいき、パーキングブレーキをかけ、ジャッキをかける位置と対角の位置に輪止めをする。

チェンジレバーが1またはR、セレクトレバーがPにはいっていても、車が動きジャッキがはずれて思わぬ事故につながるおそれがあります。

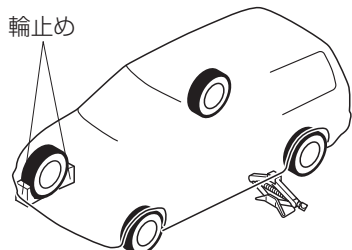

1. ジャッキをかける位置と対角の位置にあるタイヤに輪止めをします。
 - 前輪をジャッキアップするときは、後輪の前後
 - 後輪をジャッキアップするときは、前輪の前後
2. ジャッキを地面に置きます。

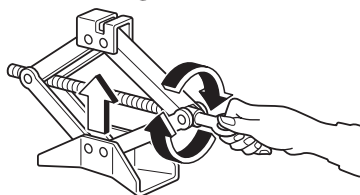

3. ジャッキの図の部分を手でまわしてジャッキをジャッキアップ指定位置の近くにくるよう調節します。

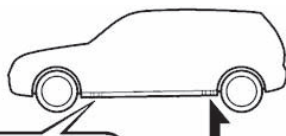

4. ジャッキをジャッキアップ指定位置（目印となるふくらみの間）の中央に直角にセットします。

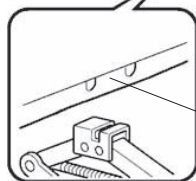

ジャッキアップ
指定位置

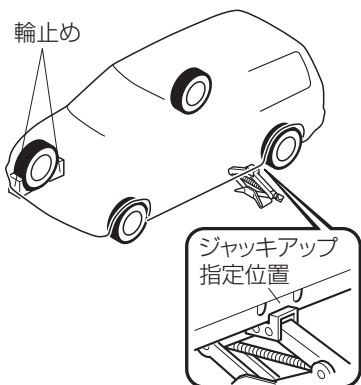

5. ジャッキを徐々に上げて、ジャッキアップ指定位置（目印となるふくらみの間）の中央にジャッキがはまっていることを確認します。

警告



禁止

ジャッキアップ指定位置以外にジャッキをかけたり、ジャッキの上下に台やブロックなどを入れない。

車体に変形したり、ジャッキがはずれたりして思わぬ事故につながるおそれがあります。

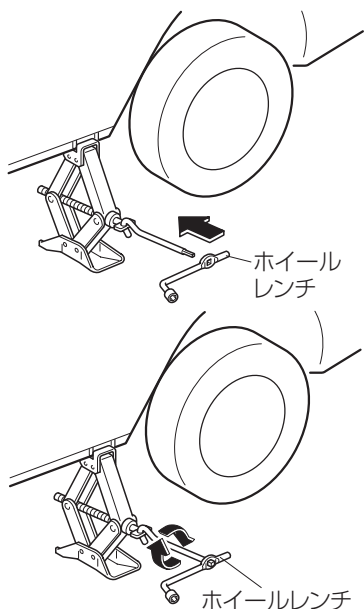

6. ジャッキにジャッキレバーをかけ、ジャッキレバーにホイールレンチを組み付けます。

7. タイヤが地面から少し離れるまで車をジャッキアップします。

運転前に

運転するとき

快適装備の
使いかた

お手入れの
しかた

トラブルが
起きたら

車両
スペック

さく
いん

5. トラブルが起きたら 緊急用具の取り扱い

警告



禁止

必要以上にジャッキアップしない。

車体が不安定になるため、思わぬ事故につながるおそれがあります。



禁止

ジャッキアップした状態で車のエンジンをかけない。

ジャッキがはずれた場合、思わぬ事故につながるおそれがあります。



禁止

ジャッキアップした車の下には絶対にはいらない。

万一ジャッキがはずれた場合、重大な傷害につながるおそれがあります。

注意



禁止

人を乗せたままジャッキアップしないでください。

ジャッキを格納するとき

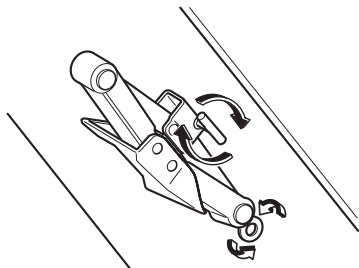

1. ソケットが下側になるような方向で蝶ネジをジャッキに差し込み、右にまわしていったん固定します。
2. ソケットを図の方向にまわします。
3. 蝶ネジをしっかりとまわしてジャッキを固定します。

知識

ジャッキが完全に固定されていないときは、走行中に音がある場合があります。
再度ソケットをまわしてジャッキを固定してください。

タイヤパンク応急修理キット

本キットはタイヤの接地面に刺さった釘やネジなどによる軽度のパンクを一時的に修理するものです。

タイヤに刺さった釘やネジなどを抜かず、応急修理してください。

タイヤパンク応急修理キットは図の位置に格納されています。

セダン

ハッチバック(2WD車)

ハッチバック(4WD車)

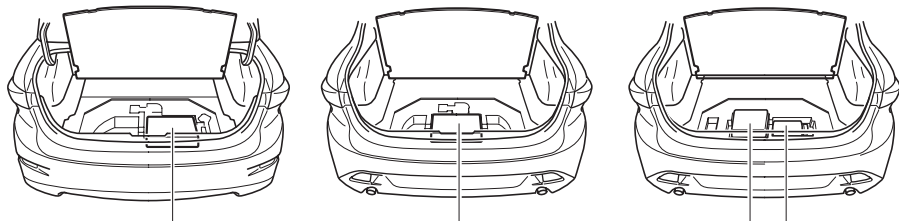

タイヤパンク応急修理キット

タイヤパンク応急修理キットについて

タイヤパンク応急修理キット内には、次のものが格納されています。



速度制限シール

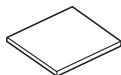

取扱説明書

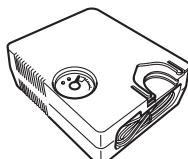

エアコンプレッサー

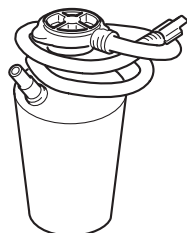

修理剤

警告



必ず守る

万一誤飲したときは、すぐに多量の水を飲み、応急処置が済んだら、医師の診察を受ける。

修理剤を誤飲すると健康に害があります。



必ず守る

修理剤が目に入ったり、皮膚に付着したときは、すぐに多量の水で洗淨する。

それでも異常を感じたときは、医師の診察を受けてください。

運転
前に
する

運転
時に
する

快
適
装
備
の
使
い
か
た

お
手
入
れ
の
し
か
た

ト
ラ
ブ
ル
が
起
き
た
ら

車
両
ス
ペ
ック

さ
く
い
ん

5. トラブルが起きたら パンクしたとき

警告



お子さまには修理剤をさわらせない。

誤って使用すると、思わぬ事故につながるおそれがあります。



天然ゴムに対するアレルギーを有する人は修理剤に触れない。

アレルギー症状を発症する可能性があります。

知識

修理剤の使用について

- 一度使用した修理剤は再使用できません。新しい修理剤をマツダ販売店でお求めください。
- 次のようなときには、修理剤を使用することができません。マツダ販売店またはJAFなどに連絡してください。
 - 修理剤の有効期限がきれているとき（有効期限はボトルのラベルに記載されています）
 - 約4mm以上の切り傷や刺し傷があるとき
 - 接地部以外が損傷を受けたとき
 - パンクしたまま走行し、タイヤ側面が損傷しているとき
 - タイヤがホイールからはずれているとき
 - ホイールやバルブが破損しているとき
 - タイヤが2本以上パンクしているとき

タイヤパンク応急修理キットの使いかた

1. 交通のさまたげにならず、安全に作業できる地面の平らで固い場所に車を移動します。
2. マニュアル車はチェンジレバーを1またはRに、オートマチック車はセレクトレバーをPにいます。
3. ブレーキペダルを踏んだまま、パーキングブレーキをかけ、エンジンを止めます。
4. 必要に応じて、非常点滅灯を点滅させ、停止表示板（停止表示灯）を使用します。

5. 人や荷物を降ろし、タイヤパンク応急修理キットを取り出します。

セダン

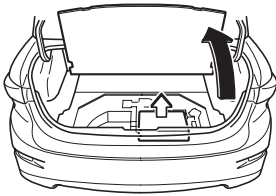

ハッチバック(2WD車)

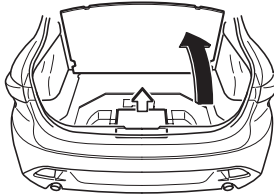

ハッチバック(4WD車)

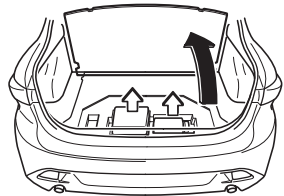

6. 修理剤のボトルを振り中身を混ぜます。その後、ボトルの注入ホースを伸ばします。

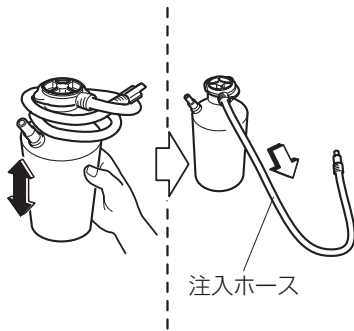

! 注意



禁止

必要以上にボトルを強く振らないでください。修理剤が注入ホースから飛び散り、衣服などに付着すると取れないおそれがあります。

知識

修理剤の性質について

0° C 以下の寒冷時では修理剤が固まりやすくなり、注入作業がしにくくなります。車内などで暖めると注入作業がしやすくなります。

運転前に

運転するときに

快適装備の使いかた

お手入れのしかた

トラブルが起きたら

車両スペック

さくいん

5. トラブルが起きたら パンクしたとき

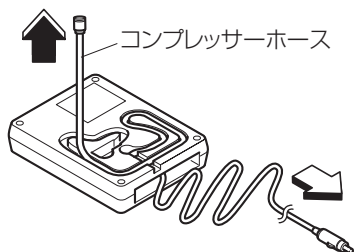

7. エアコンプレッサーからコンプレッサーホースと電源プラグを引き出します。

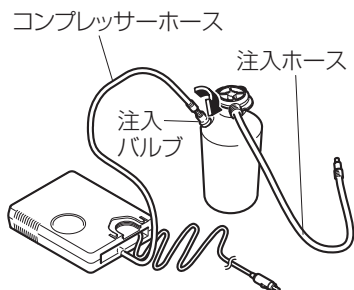

8. 引き出したコンプレッサーホースの口金をボトルの注入バルブに取り付けます。

⚠ 注意



コンプレッサーホースの口金をボトルの注入バルブに差し込む前に、エアコンプレッサーのスイッチが OFF になっていることを確認してください。コンプレッサーホースの口金がボトルの注入バルブにしっかりと取り付けられていないと、修理剤が漏れるおそれがあります。

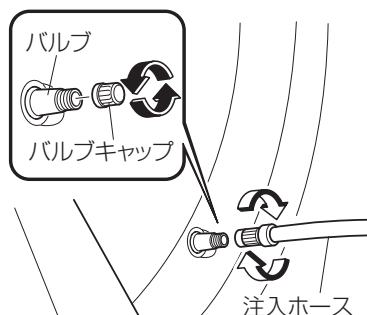

9. パンクしたタイヤのバルブからキャップを取りはずし、注入ホースの口金をバルブに差し込んで右にまわして取り付けます。

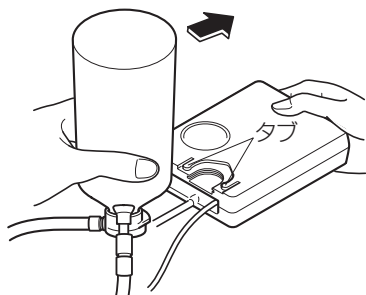

10. ボトルをエアコンプレッサーに取り付けます。このとき、左右のタブが確実にかみ合うまで押し込んでください。

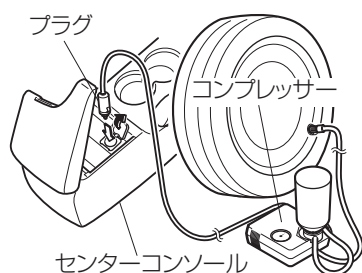

11. エアコンプレッサーのプラグを車内の電源ソケットに差し込み、電源ポジションを ACC にします。
→ 395ページ「電源ソケット」

⚠ 注意



必ず守る

電源ソケットにエアコンプレッサーのプラグを抜き差しするときは、エアコンプレッサーのスイッチが OFF になっていることを確認してください。エアコンプレッサーの ON、OFF はエアコンプレッサー本体のスイッチで行なってください。

12. エアコンプレッサーのスイッチを ON にすると、修理剤がタイヤに送り込まれます。修理剤が完全に送り込まれたら、タイヤの空気圧が適正空気圧に上がるまで待ってください。

📖 知識

バルブを介して修理剤が注入されるため、一時的に空気圧が 300kPa (3.1kgf/cm²) 程度まで上昇することがあります。通常は徐々に空気圧が下がり、約 30 秒後に実際の空気圧になります。

運転前に

運転するとき

快適装備の使いかた

お手入れのしかた

トラブルが起きたら

車両スペック

さくいん

5.トラブルが起きたら パンクしたとき

⚠ 警告



禁止

300kPa (3.1kgf/cm²) 以上の空気圧のままでエアコンプレッサーを使用しない

300kPa (3.1kgf/cm²) 以上の空気圧でエアコンプレッサーを使用し続けると、エアコンプレッサーがオーバーヒートします。エアコンプレッサーがオーバーヒートすると、高温の空気が噴き出し、やけどをするおそれがあります。

📖 知識

空気圧の調整について

- タイヤの適正空気圧は運転席ドアを開けたボディー側に貼付されているラベルで確認してください。
- エアコンプレッサーは長時間使用すると故障につながるおそれがありますので、10分以上連続して作動させないでください。
- タイヤ空気圧が昇圧できない場合は修理できません。もし、10分以内に適正空気圧にならなければ、タイヤがひどい損傷を受けている可能性があります。この場合は、本修理キットで応急修理することができません。マツダ販売店またはJAFなどに連絡してください。

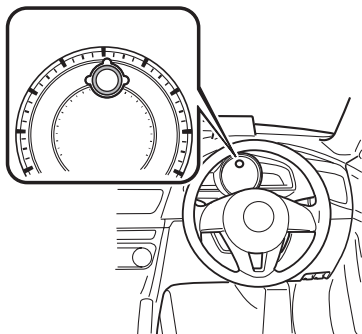

13.運転者のよく見えるところに速度制限シールを貼ります。

⚠ 警告



禁止

ハンドルのパッド部に速度制限シールを貼らない。

万一の場合エアバッグが正常に作動しなくなり、重大な傷害につながるおそれがあります。また、警告灯やスピードメーターが見えなくなる位置には貼らないでください。

14. 適正空気圧まで昇圧できたら、エアコンプレッサーのスイッチを OFF にし注入ホースの口金を左にまわしてバルブから抜きます。

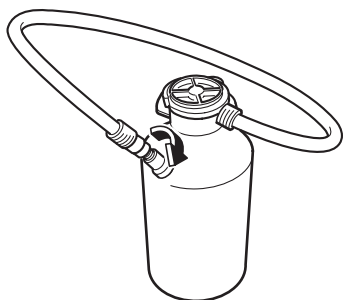

15. コンプレッサーホースをボトルの注入バルブから取り外します。その後、残った修理剤が漏れないようにするために、注入ホースをボトルの注入バルブに取り付けます。

⚠ 注意



必ず守る

ホースを取り外すとき、ホース内に残った修理剤が飛び散ることがあります。修理剤は衣服などに付着すると取れないおそれがありますのでホースの取り外しは注意しておこなってください。

16. バルブキャップを取り付けます。
17. タイヤパンク応急修理キットをトランク / ラゲッジルームに収納します。
18. 修理剤をタイヤ内にゆきわたらせるため、直ちに走行を始めます。

⚠ 注意



必ず守る

80km/h 以下の速度で慎重に運転してください。80km/h 以上の速度で走行した場合、車体が振動することがあります。

19. 10 分間もしくは 5km 程度走行後に手順 9 の方法でタイヤにエアコンプレッサーを接続し、エアコンプレッサーに付属している空気圧計でタイヤ空気圧をチェックします。適正空気圧より低下していたら、エアコンプレッサーを ON にし、適正空気圧になるまで待ちます。

運転前に

運転するとき

快適装備の使いかた

お手入れのしかた

トランプルが起きたら

車両スペック

さくいん

5. トラブルが起きたら パンクしたとき

警告



空気圧が 130kPa (1.3kgf/cm²) 以下に低下していたら、運転を中止してマツダ販売店または JAF などに連絡する。

本修理キットによる応急修理はできません。



手順 9 ~ 19 の作業を繰り返しても、空気圧の低下が認められる場合は、運転を中止する。

マツダ販売店または JAF などに連絡してください。

注意



タイヤ空気圧を空気圧計で確認するときは、エアコンプレッサーのスイッチを OFF にしてから確認してください。

20. 空気圧が低下していなければ、応急修理完了です。すみやかにマツダ販売店まで慎重に運転し、新しいタイヤに交換をすることをおすすめします。修理・再使用する場合はマツダ販売店にご相談ください。

知識

応急修理をしたタイヤとホイールは

- タイヤパンク応急修理キットで応急修理をしたタイヤは、できるだけ早く新しいタイヤに交換をすることをおすすめします。修理・再使用する場合はマツダ販売店にご相談ください。
- ホイールは付着した修理剤をふき取れば再使用できます。ただし、バルブは新しいものと取り替えてください。

タイヤパンク応急修理キットの点検

タイヤパンク応急修理キットの点検は定期的に行なってください。

- 修理剤の有効期限の確認
- コンプレッサーの作動の確認

知識

修理剤の有効期限について

修理剤には有効期限があります。有効期限がきれたものは使用できませんので、ボトルのラベルに記載されている有効期限を確認し、有効期限がきれる前にマツダ販売店で新しい修理剤をお求めください。

運転
前に
する

運転
する
とき
に

快
適
装
備
の
使
い
か
た

お
手
入
れ
の
し
か
た

ト
ラ
ブ
ル
が
起
き
た
ら

車
両
ス
ペ
ック

さ
く
い
ん

バッテリーがあがったとき

バッテリーあがりについて

次のような状態はバッテリーあがりです。

- スターターがまわらない。またはまわっても回転が弱く、なかなかエンジンがかからない。
- ホーンの音が小さい、または鳴らない。
- ランプ類がいつもより極端に暗い。

警告

正しく安全にバッテリーを取り扱うために、バッテリー使用前または点検前には必ず次の注意事項をお読みください。



必ず守る

必ず保護メガネを着用する。

バッテリー液には有毒で腐食性の高い希硫酸が含まれており、目に入ると失明など重大な傷害につながるおそれがあります。また、バッテリーから発生する可燃性ガスに引火して爆発するおそれがあります。



必ず守る

バッテリーの近くでお子さまを遊ばせない。また、バッテリー液をこぼさない。

バッテリー液には有毒で腐食性の高い希硫酸が含まれており、目や皮膚に付着すると重大な傷害につながるおそれがあります。万一、目や皮膚に付着したときは、すぐに多量の水で洗淨し、応急処置が済んだら、医師の診察を受けてください。



必ず守る

絶対に火気を近づけない。

バッテリーから発生する可燃性ガスに引火して爆発するおそれがあり危険です。火気の発生を防ぐため、ブースターケーブルの接続、取りはずしのときは、端子同士やボディーに触れないように十分注意してください。



必ず守る

換気の悪い場所では、バッテリーの充電を行なわない。また、充電中はバッテリーに近づかない。

バッテリーから発生する可燃性ガスに引火して爆発するおそれがあり危険です。

警告



必ず守る

ブースターケーブルを使用してエンジンを始動する前に必ずバッテリー液の量を点検する。

バッテリー液の量が下限 (LOWER LEVEL) より不足している状態でエンジンを始動すると、破裂 (爆発) につながるおそれがあり危険です。バッテリー液が不足しているときは、エンジン始動前に必ず補充液または蒸留水を補充してください。

処置方法

押しがけによる始動はできません。

別売のブースターケーブルを使用して、救援車 (他の車) のバッテリーと自車のバッテリーを接続してエンジンをかけます。

自車と同じ 12V バッテリーを搭載した救援車を依頼してください。

注意



必ず守る

ブースターケーブルを接続するときは慎重に行なってください。ブースターケーブルがベルトなどの回転部に巻き込まれるおそれがあります。

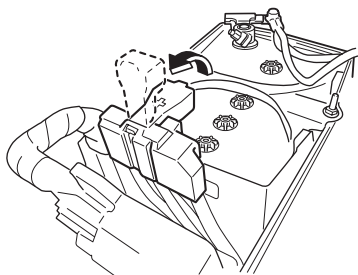

1. 自車のバッテリーと救援車のバッテリーが一番近い位置になるように、車を移動させます。
2. ヘッドランプやエアコンなどの電源が切っていることを確認します。
3. バッテリーカバーを取りはずします。

運転前に

運転するとき

快適装備の使いかた

お手入れのしかた

トラブルが起きたら

車両スペック

さくいん

5. トラブルが起きたら

バッテリーがあがったとき

4. 救援車のエンジンを止めて、ブースターケーブルを次の順で接続します。

ブースターケーブルを接続する前に各バッテリーの端子（+、-）の位置を確認してください。

● 1本目

- ①自車のバッテリーの+端子
- ②救援車のバッテリーの+端子

● 2本目

- ③救援車のバッテリーの-端子
- ④図で表示の箇所（アースを取る）

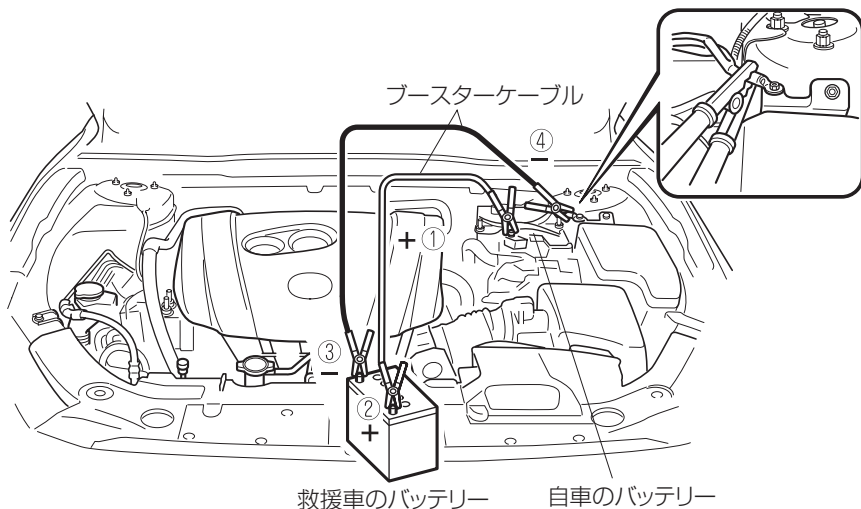

⚠ 警告



禁止

バッテリーを取り扱うときは、絶対に火気を近づけない。

バッテリーから発生する可燃性ガスに引火して爆発するおそれがあり危険です。また、火花の発生を防ぐため次の点を必ず守ってください。

- ④の接続は自車バッテリーの-端子に接続しないでください。
- ブースターケーブルの接続、取りはずしのときは、+端子がボディや-端子に触れないように十分注意してください。

5. 救援車のエンジンをかけ、エンジン回転数を高めにします。

6. 自車のエンジンをかけます。約3分間エンジンを回転させて、応急的に自車のバッテリーを充電します。

警告



禁止

充電中はバッテリーに近づかない。

バッテリー液は希硫酸です。目や皮膚に付着すると重大な傷害につながるおそれがあります。万一目や皮膚に付着したときは、すぐに多量の水で洗浄し、応急処置が済んだら、医師の診察を受けてください。

7. (i-ELOOP 装備車)

自車のエンジンがかかったあと、メーター内の i-ELOOP 表示灯が点滅するときがあります。エンジンを回転させ、充電が完了すると消灯します。消灯するのを確認してください。

i-ELOOP

知識

i-ELOOP 表示灯が点滅中に走行するとチャイムが鳴ります。メッセージ表示中にハンドルを操作すると通常のハンドル操作より重くなるときがありますが、異常ではありません。しばらくすると表示が消えて、通常のハンドル操作に戻ります。

i-ELOOP 表示灯が点滅中はブースターケーブルを切り離さないでください。

8. ブースターケーブルを接続したときと逆の順で取りはずします。
9. バッテリーカバーを取り付けます。
10. 早めにマツダ販売店で点検を受けてください。

知識

バッテリーがあがりやすいときは、マツダ販売店で点検を受けてください。

運転
前に
する

運転
する
とき
に

快
適
装
備
の
使
い
か
た

お
手
入
れ
の
し
か
た

ト
ラ
ブ
ル
が
起
き
た
ら

車
両
ス
ペ
ック

さ
く
い
ん

5. トラブルが起きたら エンジンが始動しないとき

燃料切れしたときは (SKYACTIV-D 2.2)

注意

連続して 30 秒以上エンジン始動の操作をしないでください。スターターを損傷するおそれがあります。

エンジンが始動しない場合、10 秒待ってから再度エンジン始動を試みてください。

燃料切れを起こした場合、少なくとも 10L の燃料を補給してからエンジンを始動してください。燃料切れが起きると燃料系統に空気が入り、エンジン始動に時間がかかることがあります。燃料を補給したあとでエンジンが始動しない場合、エンジン始動を数回試みてください。それでも始動しないときはマツダ販売店へ連絡してください。

オーバーヒートについて

次のようなときは、オーバーヒートです。

- 高水温警告灯（赤）が点灯し、エンジンの出力が急に低下したとき。
- エンジンルームから蒸気が出ているとき。

警告



禁止

エンジンルームから蒸気が出ているときは、ボンネットを開けない。

エンジンルーム内が熱いとき、ボンネットを開けると、蒸気や熱湯が噴き出してやけどなど、重大な傷害につながるおそれがあります。また、蒸気が出ていない場合でも高温になっている部分があります。ボンネットを開けるときは十分に注意してください。



禁止

エンジンが十分に冷えるまではラジエーターとリザーバータンクのキャップを開けない。

エンジンが熱いときにキャップをはずすと、蒸気や熱湯が噴き出してやけどなど、重大な傷害につながるおそれがあります。



禁止

エンジンルーム内を点検するときは、ファンやベルトなどの回転部に触れない。

特に、エンジンルームが高温のときは、エンジンが止まってもファンが回転することがあるため、手や衣服などが巻き込まれるなど、重大な傷害につながるおそれがあります。

運転前に
確認する

運転する
ときに

快適装備の
使いかた

お手入れの
しかた

トラブルが
起きたら

車両
スペック

さく
いん

処置方法

1. 安全な場所に車を止めます。
2. エンジンルームから蒸気が出ていないかどうかを確認します。

エンジンルームから蒸気が出ているときは

エンジンを止めてください。蒸気が出なくなるまで待ち、風通しをよくするためにボンネットを開け、エンジンを始動してください。

エンジンルームから蒸気が出ていないときは

エンジンをかけたままボンネットを開け、エンジンを冷やします。クーリングファンが作動していることを確認し、高水温警告灯（赤）が消灯したらエンジンを止めます。

5. トラブルが起きたら オーバーヒートしたとき

⚠ 注意



クーリングファンが作動していないときは、クーリングファンの故障が考えられます。ただちにエンジンを止め、マツダ販売店にご連絡ください。

3. エンジンが十分に冷えてから、冷却水の量を点検します。冷却水量が不足しているときは①ラジエーター②リザーバートankの順に冷却水を補充してください。

冷却水がない場合は一時的に水を補充してください。

補充後はキャップを確実に取り付けてください。

SKYACTIV-G 1.5、SKYACTIV-G 2.0

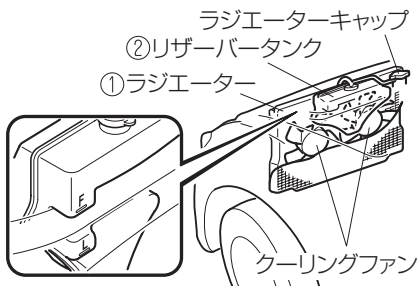

SKYACTIV-D 2.2

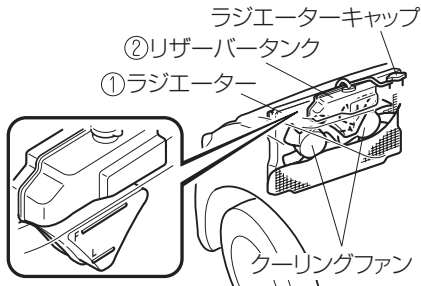

4. 早めに最寄りのマツダ販売店で点検を受けてください。

キー一時停止機能

キーが車内にあるとき、車内に置いてあるキーの機能（プッシュボタンスタートでのエンジン始動、リクエストスイッチの操作（アドバンストキーレス機能装備車））が盗難防止のため、一時停止する場合があります。

車内から一時停止したキーのアンロックスイッチを押すと復帰します。

運転
前に
する

運転
する
とき

快適
装備の
使用

お手
入れの
しやす

トラ
ブルが
起きたら

車両
仕様

さく
いん

5. トラブルが起きたら けん引について

けん引してもらおうとき

けん引はできるだけマツダ販売店または JAF などに依頼してください。特に、エンジンがかかっているのに車が動かないときや異常な音がするときは駆動装置の故障が考えられます。必ずマツダ販売店または JAF などに連絡してください。

警告



必ず守る

長い下り坂を降りるときは、レッカー車でけん引する。

ロープでけん引をすると、車間距離を保つためにフットブレーキを多用し、ブレーキが過熱して効かなくなります。このような状態でけん引を続けると、前の車に衝突するおそれがあります。

注意



必ず守る

オートマチック車をロープでけん引してもらおうときは、速度 30km/h 以下、走行距離は 30km 以内にしてください。



必ず守る

4WD 車のけん引は、前後輪すべてを持ち上げるか、前後輪接地状態で搬送してください。駆動装置の故障時は、トレーラーなどに搭載して搬送してください。前輪または後輪だけを持ち上げた状態でけん引すると、駆動装置が破損したり、車輪が台車から飛び出すなど思わぬ事故につながるおそれがあります。



必ず守る

金属製のチェーンやワイヤーロープなどを使用するときは、ロープやロープ先端についているフック部に布などを巻いてください。直接バンパーにあたると、傷がつくおそれがあります。

やむをえずロープでけん引してもらおうときは、車両の前側にあるけん引フックを使用し、次の手順で行なってください。

1. けん引フック、ホイールレンチをトランク / ラゲッジルームから取り出します。
→ 464ページ「工具、ジャッキの格納場所」

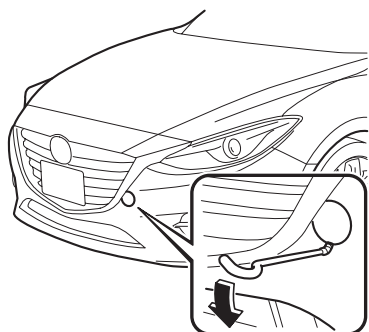

- マイナスイグニッションなどの先端に布を巻いてカバーを取りはずします。

⚠ 注意



必ず守る

カバーはバンパーから完全に取りはずし、紛失ないように保管してください。

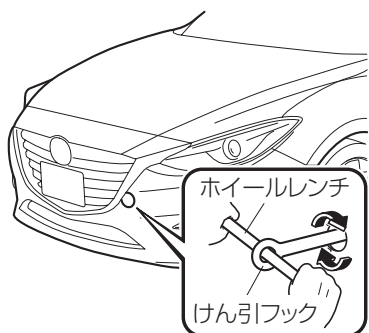

- ホイールレンチを使ってけん引フックを確実に取り付けます。

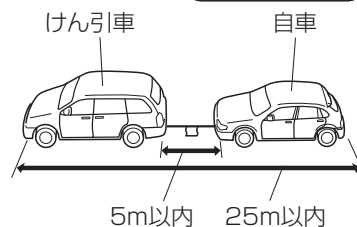

- けん引ロープをフックにかけます。
- ロープは5m以内にして、中央に0.3m平方(0.3m × 0.3m)以上の白い布を必ずつけてください。
- けん引してもらう車はエンジンをかけ、チェンジレバー/セレクタレバーをNに入れます。エンジンがかからないときは、電源ポジションをACCにします。

運転前に

運転する

快適な装備の

お手入れの

トラブルが

車両

さく

5. トラブルが起きたら けん引について

警告



やむをえずエンジンがかかっていない状態でけん引される場合は、慎重に運転する。

エンジンがかかっていないときは、ブレーキの効きが悪くなったり、ハンドル操作が重くなるなど運転操作が困難になり、思わぬ事故につながるおそれがあります。

注意



けん引中は電源ポジションを OFF にしないでください。OFF にするとハンドルがロックされ、操作できなくなり、思わぬ事故につながるおそれがあります。

7. パーキングブレーキを解除します。
8. けん引する車の制動灯に注意し、ロープをたるませないように走行してください。

故障車をけん引するとき

一般路上でやむをえず故障した車をロープでけん引するときは、後ろ側のけん引フックにロープをかけてけん引してください。

注意



けん引するときは次の点に注意してください。けん引フックや車体および駆動装置を損傷するおそれがあります。

- 自車の重量より重い車はけん引しないでください。
- 急発進など、けん引フックやロープに大きな衝撃が加わる運転をしないでください。
- けん引フック以外にロープをかけないでください。



金属製のチェーンやワイヤーロープなどを使用するときは、ロープやロープ先端についているフック部に布などを巻いてください。直接バンパーにあたると、傷がつくおそれがあります。

1. けん引フック、ホイールレンチをトランク / ラゲッジルームから取り出します。
→ 464ページ「工具、ジャッキの格納場所」

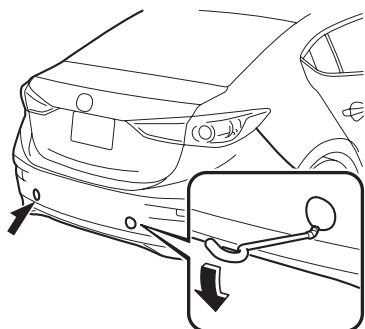

2. マイナスドライバーなどの先端に布を巻いてカバーを取りはずします。

⚠ 注意



必ず守る

カバーはバンパーから完全に取りはずし、紛失ないように保管してください。

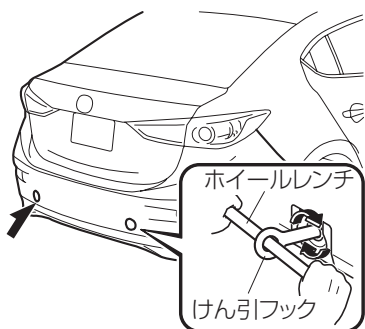

3. ホイールレンチを使ってけん引フックを確実に取り付けます。

運転前に

運転するとき

快適装備の使いかた

お手入れのしかた

トラブルが起きたら

車両スペック

さくいん

5. トラブルが起きたら 万一事故が起きたとき

事故が起きたときは、あわてず次の処置をしてください。

1. 事故の続発防止

他の交通のさまたげにならない安全な場所(路肩、空き地など)に車を移動させ、エンジンを止めます。

2. 負傷者の救護

負傷者がいる場合は、医師、救急車などが到着するまでの間、可能な応急手当を行ないます。この場合、とくに頭部に傷を受けているようなときは、むやみに動かさないようにします。ただし、後続事故のおそれがある場合は、安全な場所に移動させます。

3. 警察への連絡

事故の発生場所、状況、負傷の程度などを報告し、指示を受けます。

4. 相手の氏名、住所などの確認

5. マツダ販売店、保険会社への連絡

知識

事故がおきたら

軽いけがでも、必ず警察に届けましょう。また、外傷がなくても頭部などに強い衝撃を受けたときは、医師の診断を受けましょう。後遺症がでることがあります。

警告灯 / 表示灯が点灯、点滅したときは





警告灯が点灯 / 点滅した場合は、それぞれの方法で対処してください。消灯すれば問題ありませんが、消灯しない場合、または再度点灯 / 点滅する場合はマツダ販売店にご相談ください。

センターディスプレイ装備車は警告の詳細を確認することができます。

1. 警告灯点灯時にホーム画面の  を選択して、アプリケーション画面を表示します。
2. 「ウォーニング」を選択すると、現在発生している警告が表示されます。
3. 確認したい警告を選択すると、警告の詳細が表示されます。

ただちに安全な場所に停車する

次の警告灯が点灯したときはシステムの故障のおそれがあります。安全な場所に停車しマツダ販売店に連絡してください。

表示 / 名称	点灯 / 点滅条件
<p> ブレーキ警告灯</p>	<p>● パーキングブレーキをかけているとき点灯し、解除すると消灯します。</p> <p>● 次のようなときは点灯し続けます。 ただちに安全な場所に停車し、マツダ販売店に連絡してください。</p> <ul style="list-style-type: none"> ・ ブレーキ液が不足しているとき。 ・ ブレーキ装置（電子制御制動力配分システム）に異常があるとき。 <p> 警告</p> <div style="border: 1px solid black; padding: 5px;"> <p> 禁止 ブレーキ警告灯が点灯したまま走行しない。 ブレーキが効かなくなり思わぬ事故につながるおそれがあります。また停車するときは、ブレーキの効きが悪くなっているおそれがあるため、ブレーキペダルを通常より強く踏んでください。</p> <p> 必ず守る ブレーキ警告灯と ABS 警告灯が同時に点灯したときは、ただちに安全な場所に停車し、マツダ販売店に連絡する。</p> <p>急制動時に後輪が通常より早くロックしやすくなり、思わぬ事故につながるおそれがあります。</p> </div>

運転前に

運転するとき

快適装備の使いかた





お手入れのしかた



トラブルが起きたら

車両スペック

さくいん

5. トラブルが起きたら 警告灯 / 表示灯

表示 / 名称	点灯 / 点滅条件
 充電警告灯	<p>エンジン回転中、充電装置に異常があると点灯します。 ただちに安全な場所に停車し、マツダ販売店に連絡してください。</p> <p> 警告</p> <div style="border: 1px solid black; padding: 5px;"> <p> 充電警告表示が点灯したまま走行しない。 エンジンが不意に停止して思わぬ事故につながるおそれがあります。</p> </div>
 オイル警告灯	<p>次のようなときに点灯します。ただちに安全な場所に停車し、エンジンを止めてください。</p> <ul style="list-style-type: none"> エンジン回転中、エンジンオイルの圧力が低下したとき (SKYACTIV-D 2.2) エンジンオイルが異常に劣化したとき <p>点灯したときは、エンジンオイルの量を点検し、不足しているときは補充してください。 → 416ページ「エンジンオイルの点検、補充」 エンジンオイルの量が不足していないのに点灯するときや、補充しても点灯し続けるときは、マツダ販売店に連絡してください。</p>
 (赤) 高水温警告灯	<p>エンジン冷却水の温度が異常に高くなったときに点滅し、さらに高くなると点灯します。</p> <p>点灯したときは オーバーヒートのおそれがあります。ただちに安全な場所に停車し、適切な処置をしてください。 → 485ページ「オーバーヒートについて」</p> <p>点滅したときは エンジンに負担をかけないように、ゆっくり走行してください。</p>

表示 / 名称	点灯 / 点滅条件
 電動パワーステアリング警告灯	<p>エンジン回転中、電動パワーステアリングに異常があると点灯 / 点滅します。 点灯 / 点滅したときは安全な場所に停車し、エンジンを停止してください。 エンジンを再始動した後も点灯 / 点滅するときは、マツダ販売店に連絡してください。</p> <p> 知識</p> <ul style="list-style-type: none"> ● 点灯 / 点滅したときは電動パワーステアリングは正常に作動しません。この場合、ハンドル操作は可能ですが、通常に比べて操作が重くなります。 ● 停車中または低速走行時にハンドル操作を繰り返すと、システム保護のためハンドル操作が重くなる場合がありますが、異常ではありません。安全な場所に停車し、ハンドル操作をしないでください。しばらくするとともにもどります。

運転前にする

運転するときに

快適装備の使いかた

マツダ販売店で点検を受ける

次の警告灯または表示灯が点灯 / 点滅したときは、システムになんらかの故障または異常のおそれがあります。マツダ販売店に連絡し、点検を受けてください。

お手入れのしかた



表示 / 名称	点灯 / 点滅条件
 マスター警告灯	<p>(センターディスプレイ装備車) システムに異常があると点灯します。 センターディスプレイで点灯理由を確認してください。 → 493ページ「警告灯が点灯、点滅したときは」</p> <p>(センターディスプレイ非装備車) 次のときに点灯します。マツダ販売店で点検を受けてください。</p> <ul style="list-style-type: none"> ● バッテリマネジメントシステムに異常があるとき。 ● ブレーキスイッチに異常があるとき。





トラブルが起きたら

車両スペック

さくいん

5. トラブルが起きたら 警告灯 / 表示灯

表示 / 名称	点灯 / 点滅条件
 ABS 警告灯	<p>システムに異常があるときは点灯し続けます。 マツダ販売店で点検を受けてください。</p> <p>警告</p> <p>ブレーキ警告灯と ABS 警告灯が同時に点灯したときは、ただちに安全な場所に停車し、マツダ販売店に連絡する。 急制動時に後輪が通常より早くロックしやすくなり、思わぬ事故につながるおそれがあります。</p> <p>知識</p> <p>ABS 警告灯が点灯しているときは、ABS は作動しませんが、通常のブレーキ性能は確保されています。</p>
 エンジン警告灯	<p>エンジン制御システムに異常があると点灯 / 点滅し続けます。 高速走行をせず、マツダ販売店で点検を受けてください。 点検を受けるときは、エンジン警告灯が点灯 / 点滅したときの走行状態をマツダ販売店にご連絡ください。</p>
<p>i-stop (橙) i-stop 警告灯</p>	<p>システムに異常があるときは点滅し続けます。マツダ販売店で点検を受けてください。</p>
<p>AT オートマチック トランスミッション警告灯 <small>グレード / 仕様別装備</small></p>	<p>システムに異常があると点灯します。 マツダ販売店で点検を受けてください。</p>
 (点灯) 車線逸脱警 報システム (LDWS) 警告 灯 <small>グレード / 仕様別装備</small>	<p>システムに異常があると点灯します。 マツダ販売店で点検を受けてください。</p>

表示 / 名称	点灯 / 点滅条件
<p>4WD 4WD 警告灯 <small>グレード/仕様別装備</small></p>	<p>点灯するとき 次のようなときに点灯します。システムの異常が考えられたため、マツダ販売店で点検を受けてください。</p> <ul style="list-style-type: none"> ● 4WD システムに異常があるとき ● 前後輪のタイヤサイズが大きく異なるとき <p>点滅するとき 次のようなときに点滅します。安全な場所に停車し、消灯したことを確認して発進してください。点滅し続けるときは、マツダ販売店に連絡してください。</p> <ul style="list-style-type: none"> ● ディファレンシャルオイルの温度が異常に高くなったとき ● めがるみから脱出しようとする場合など前後輪のタイヤに大きな回転差が生じたとき
<p> ブラインドスポットモニタリング (BSM) OFF 表示灯 <small>グレード/仕様別装備</small></p>	<p>次のようなときはシステムの異常が考えられます。マツダ販売店で点検を受けてください。</p> <ul style="list-style-type: none"> ● 電源ポジションを ON にしても点灯しないとき ● ブラインドスポットモニタリング (BSM) スイッチを操作しても点灯し続けるとき <p> 知識</p> <p>悪天候、バンパーの汚れ等によりレーダー感度が一時的に低下し点灯することがありますが、故障ではありません。</p>
<p> エアバッグ警告灯 / プリテンショナー警告灯</p>	<p>次のようなときはシステムの異常が考えられます。マツダ販売店で点検を受けてください。</p> <ul style="list-style-type: none"> ● 電源ポジションを ON にしても点灯しないとき。 ● 点灯 / 点滅し続けるとき。 <p> 警告</p> <p>エアバッグ警告灯 / プリテンショナー警告灯が点灯または点滅したまま走行しない。 衝突したときにエアバッグまたはプリテンショナー機構が正常に作動せず、重大な傷害につながるおそれがあります。マツダ販売店で点検を受けてください。</p>

運転中に

運転するときに

快適装備の使いかた





お手入れのしかた

トラブルが起きたら

車両スペック





さくいん

5. トラブルが起きたら 警告灯 / 表示灯

表示 / 名称	点灯 / 点滅条件
 <p>(赤) (点灯) KEY 警告灯</p>	<p>システムに異常があると点灯します。 マツダ販売店で点検を受けてください。</p> <p>⚠ 注意</p> <div style="border: 1px solid black; padding: 5px;"> <p>同時にプッシュボタンスタートの表示灯 (橙) が点滅している場合は、エンジンが始動できなくなるおそれがあります。ただちにマツダ販売店で点検を受けてください。</p> </div>
 <p>(橙) ハイビームコントロールシステム (HBC) 警告灯 <small>グレード/仕様別装備</small></p>	<p>システムに異常があると点灯します。 マツダ販売店で点検を受けてください。</p>
 <p>ヘッドランプオートレベリング警告灯 <small>グレード/仕様別装備</small></p>	<p>システムの異常があると点灯します。 マツダ販売店で点検を受けてください。</p> <p>📖 知識</p> <div style="border: 1px solid gray; padding: 5px;"> <p>AFS (アダプティブフロントライティングシステム) 装備車には、ヘッドランプオートレベリング警告灯は装備されていません。ヘッドランプオートレベリング機能が故障した場合は AFS OFF 表示灯が点滅します。</p> </div>
 <p>(橙) (点滅) マツダレーダークルーズコントロール (MRCC) 警告灯 <small>グレード/仕様別装備</small></p>	<p>マツダレーダークルーズコントロール (MRCC) が ON のとき、システムに異常があると点滅します。マツダ販売店で点検を受けてください。</p>

処置する

それぞれの処置方法で警告灯が消灯することを確認してください。

表示 / 名称	点灯 / 点滅条件	処置方法
 燃料残量警告灯	電源ポジションが ON のとき、燃料が少なくなると点灯します。  知識 <ul style="list-style-type: none"> 燃料タンク内の燃料残量が 9L 前後になったときに点灯します。点灯したときは、すみやかに燃料を補給してください。 走行状況や車両姿勢によっては、タンク内の燃料が移動するため、警告灯の点灯タイミングが変わる場合があります。 	燃料を補給してください。
 シートベルト警告灯	点灯するとき 電源ポジションが ON のとき、運転席 / 助手席シートベルトを着用していないと点灯します。 点滅するとき 運転席 / 助手席シートベルトを着用しないまま約 20km/h 以上になるとしばらくの間点滅します。	シートベルトを着用してください。
 半ドア警告灯	いずれかのドアが確実に閉まっていないときに点灯します。	ドアを確実に閉めてください。

運転前に

運転するとき

快適装備の使いかた



お手入れのしかた

トラブルが起きたら

車両スペック

さくいん

5. トラブルが起きたら 警告灯 / 表示灯

表示 / 名称	点灯 / 点滅条件	処置方法
 <p>(橙) スマートブレーキサポート/スマートシティブレーキサポート (SBS/SCBS) 警告灯 <small>グレード/仕様別装備</small></p>	<p>フロントガラスが汚れているとき、フロントのエンブレムが汚れているとき、またはシステムに異常があるときに点灯します。</p>	<p>(センターディスプレイ装備車) センターディスプレイで点灯理由を確認してください。 → 493ページ「警告灯が点灯、点滅したときは」 点灯理由がフロントガラス、またはフロントのエンブレムの汚れのときは、フロントガラス、またはフロントのエンブレムを清掃してください。他の理由のときはマツダ販売店で点検を受けてください。</p> <p>(センターディスプレイ非装備車) フロントガラスが汚れているときは、フロントガラスを清掃してください。清掃しても点灯したままのとき、または汚れていないのに点灯しているときはマツダ販売店で点検を受けてください。</p>
 <p>(赤) (点滅) KEY 警告灯</p>	<p>キーの電池が切れたとき。</p> <p>キーが作動範囲内にないとき。</p> <p>キーを車内でも感知しにくい場所に置いているとき。</p> <p>キーに類似した他社のキーが作動範囲内にあるとき。</p> <p>電源ポジションを OFF にせずに、キーを車外に持ち出したあと、すべてのドアを閉めたとき。</p>	<p>電池を交換してください。 → 445ページ「電池を交換するときは」</p> <p>キーを作動範囲に入れてください。 → 23ページ「アドバンストキーレスエントリー & プッシュボタンスタートシステムの機能を使つての操作」 → 25ページ「キーレスエントリー & プッシュボタンスタートシステムの機能を使つての操作」</p> <p>キーに類似した他社のキーを作動範囲外に出してください。</p> <p>キーを車内に戻してください。</p>

センターディスプレイにメッセージが表示されたときは

センターディスプレイにメッセージが表示されたときは、落ち着いて表示されたメッセージの方法で処置してください。

(表示例)

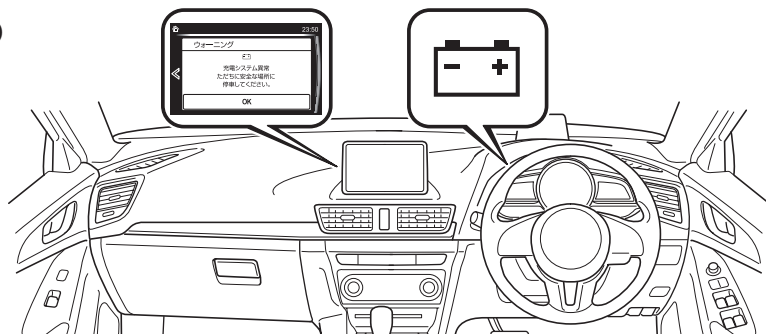

運転前に

運転するときに

快適装備の使いかた

お手入れのしかた

トラブルが起きたら

車両スペック

さくいん

ただちに安全な場所に停車する



次のメッセージが表示されたときはシステムの故障のおそれがあります。安全な場所に停車しマツダ販売店に連絡してください。

表示	表示条件
	充電装置に異常があると表示します。
	エンジン冷却水の温度が異常に高くなったときに表示します。

5. トラブルが起きたら 警告灯 / 表示灯

表示が消えるのを確認する

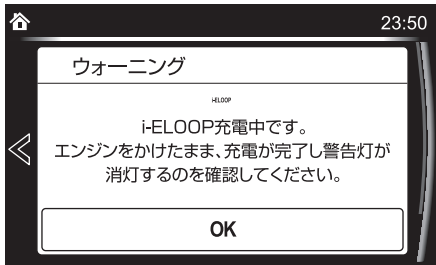

次のときに表示します。

表示	表示条件 / 処置方法
	<p>i-ELOOP に充電が必要なときに表示します。表示が消えるまでアイドリング状態で待機することをおすすめします。</p> <p> 知識</p> <ul style="list-style-type: none">● 表示中に走行するとチャイムが鳴ります。● 表示中にハンドルを操作すると通常のハンドル操作より重くなるときがありますが、異常ではありません。しばらくすると表示が消えて、通常のハンドル操作に戻ります。

運転前に
運転するとき
快適装備の
お手入れの
トラブルが
車両
スペック
さく
いん

チャイムがなったときは

システムの故障や、使用上の注意が必要な場合に警報チャイムでお知らせします。

チャイム	現象	確認してください
ランプ消し忘れ防止	電源ポジションを OFF にして運転席ドアを開けるとチャイムが鳴り続ける	ランプを点灯させたままになっていないか
エアバッグ警告 / プリテンショナー警告	約 35 分のあいだに、毎分 6 秒間チャイムが鳴り続ける	 警告  エアバッグ警告チャイム / プリテンショナー警告チャイムが鳴っているまま走行しない。 <small>禁止</small> 衝突したときにエアバッグまたはプリテンショナー機構が正常に作動せず、重大な傷害につながるおそれがあります。マツダ販売店で点検を受けてください。
シートベルト着用忘れ	車速が約 20km/h 以上になるとしばらくの間チャイムが鳴る	運転席 / 助手席シートベルトの着用を確認する。着用すると鳴り止む。
電源オフ忘れ警報	運転席ドアを開けたときに、車内のチャイムが鳴り続ける	電源ポジションを OFF にしているか
キー車外持ち出し警報 (アドバンストキーレス機能非装備車)	すべてのドアを閉めたときに車内のチャイムが 6 回鳴り、メーター内の KEY 警告灯 (赤) が点滅し続ける	電源ポジションを OFF にせずキーを車外に持ち出していないか
キー車外持ち出し警報 (アドバンストキーレス機能装備車)	すべてのドアを閉めたときに車外のチャイムが 6 回鳴ったあと、車内のチャイムが 6 回鳴り、メーター内の KEY 警告灯 (赤) が点滅し続ける	

5.トラブルが起きたら 警報チャイム

チャイム	現象	確認してください
リクエストスイッチ不動作警報	キーを携帯してドアのリクエストスイッチを押すと、車外のチャイムが約2秒間鳴る	いずれかのドア、リヤゲートが開いていないか 電源ポジションをOFFにしているか
リヤゲート/トランク内キー閉じ込み警報(アドバンストキーレス機能装備車)	フロントドアを施錠した状態でリヤゲート/トランクを閉めたときに、車外のチャイムが約10秒間鳴る	キーを荷室に置いていないか
キー車内閉じ込み警報(アドバンストキーレス機能装備車)	キーを携帯して施錠しようとしたときに、車外のチャイムが約10秒間鳴る	キーを車内に置いていないか
i-stop 警告	アイドリングストップ中にチャイムが鳴り、メーター内のi-stop警告灯(橙)と他の警告灯も点灯した	シートベルトをはずして運転席ドアを開けていないか
	アイドリングストップ中にチャイムが鳴る	運転席ドアが開いていないか
電動ハンドルロック警告	プッシュボタンスタートを押した後、チャイムが鳴る	ハンドルがロックしていないか
i-ELOOP 警告 <small>グレード/仕様別装備</small>	次の状態で発進させようとするとチャイムが鳴る <ul style="list-style-type: none"> i-ELOOP表示灯が緑で点滅中 センターディスプレイに「i-ELOOP充電中」表示中 	停車すると鳴り止む。表示灯と表示が消えるのを確認する
衝突警報/接近警報 <small>グレード/仕様別装備</small>	前方車と衝突する可能性がある場合、警報音が鳴る	前方車に近づきすぎているか
AT誤発進警報(オートマチック車) <small>グレード/仕様別装備</small>	前方車や障害物と衝突する可能性がある場合、警報音が鳴る	アクセルペダルを踏み間違えていないか

チャイム	現象	確認してください
電動パワーステアリング警告	チャイムが鳴ると同時に電動パワーステアリング警告灯が点灯 / 点滅した	安全な場所に停車し、エンジンを停止する。再始動後にも吹鳴するときはマツダ販売店で点検を受ける
ブラインドスポットモニタリング (BSM) 警報 <small>グレード/仕様別装備</small>	前進時 (ブラインドスポットモニタリング (BSM) 作動) ブラインドスポットモニタリング (BSM) 接近表示灯点灯側へ方向指示器のレバーを操作すると鳴る	車両後方の、移動する車両や二輪車などを確認する
	後退時 (リアクロストラフィックアラート (RCTA) 作動) 車両後方の左右から接近してくる車両と衝突する可能性がある場合、鳴る	
リバースポジション (オートマチック車)	電源ポジションが ON のとき、セレクトレバーを R にすると鳴る	R 以外にすると鳴り止む車外には聞こえないので注意する
車線逸脱警報システム (LDWS) 警報 <small>グレード/仕様別装備</small>	車線から逸脱する可能性があるときにシステムが判断したときに鳴る	車線から逸脱していないか

確認してもチャイムが鳴り止まないときは、マツダ販売店に連絡してください。

運転前に

運転するとき

快適装備の使いかた

お手入れのしかた

トラブルが起きたら

車両スペック

さくいん

5. トラブルが起きたら リヤゲート

リヤゲートが開けられなくなったとき

バッテリー上がりや電気系統の故障などで、リヤゲートの解錠ができず開けられなくなったときは応急処置として以下の方法で開けることができます。

1. リヤシートを倒します。
→ 48ページ「荷室を作るとき」

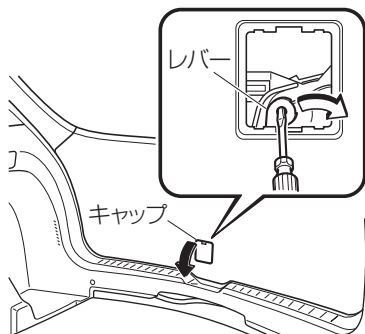

2. マイナスドライバーなどを使ってリヤゲート車内側にあるキャップをはずします。
 3. レバーを右側に動かして解錠します。
- 応急処置後はできるだけ早めにマツダ販売店で点検を受けてください。

トランクが開けられなくなったとき

バッテリー上がりや電気系統の故障などで、トランクの解錠ができず開けられなくなったときは応急処置として以下の方法で開けることができます。

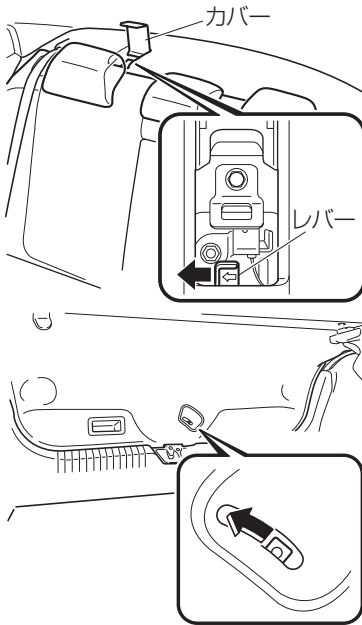

運転前に

運転するときに

快適装備の使いかた

お手入れのしかた

トラブルが起きたら

車両スペック

さくいん

5. トラブルが起きたら

アクティブ ドライビング ディスプレイ

アクティブ ドライビング ディスプレイが作動しないとき

アクティブ ドライビング ディスプレイが作動しないときは電源ポジションを OFF にして、再度エンジンを始動させてください。エンジンを始動させても作動しないときは、マツダ販売店で点検を受けてください。

MEMO

燃料

使用燃料については、81ページ「給油するとき」もあわせてお読みください。

項目		サービスデータ
使用燃料	SKYACTIV-G 1.5、 SKYACTIV-G 2.0	無鉛レギュラーガソリン
	SKYACTIV-D 2.2	低硫黄軽油
タンク容量 (参考値)	2WD 車	51 L
	4WD 車	48 L

ディーゼル車の使用燃料について

ディーゼル車の使用燃料（軽油）は、外気温が低くなると凍結し、燃料パイプが詰まってエンジンの始動ができなくなるなど故障の原因になります。

寒冷地域に移動するときは、現地に着くまでに燃料の残量が 1/2 以下になるようにしておき、到着後はできるだけ早く寒冷地用の燃料を補給してください。

 知識

フェリーを利用して寒冷地域に移動するときは、到着後すぐに寒冷地用の燃料を補給できるよう、乗船前の燃料の残量を 1/2 以下にしておいてください。

軽油の種類	使用限界の目安温度 ^{*1}
JIS 特 1 号	+5 °C
JIS1 号	- 2.5 °C
JIS2 号	- 7.5 °C
JIS3 号	- 20 °C
JIS 特 3 号	- 30 °C

*1 使用条件や環境により多少異なります。

フューエルフィルター (SKYACTIV-D 2.2)

項目	サービスデータ
交換時期	60,000 km 走行ごと

運転
前に
する

エンジンオイル

オイル量の確認は、必ずレベルゲージで行なってください。
 交換時期は走行 km または年月のどちらか早い方で交換してください。
 寒冷地では、エンジンオイルが劣化しやすいので、早めにオイルを交換してください。

運転
時に
する

項目		サービスデータ	
交換時期	SKYACTIV-G 1.5、 SKYACTIV-G 2.0	標準	15,000 km または 1 年ごと
		シビアコンディション ^{*1}	7,500 km または 6 か月ごと
	SKYACTIV-D 2.2	標準	10,000 km または 1 年ごと
		シビアコンディション ^{*1}	5,000 km または 6 か月ごと

快
適
装
備
の
使
い
か
た

お
手
入
れ
の
し
か
た

ト
ラ
ブ
ル
が
起
き
た
ら

車
両
ス
ペ
ック

さ
く
い
ん

燃料、オイル、液類

項目		サービスデータ	
オイル グレード	SKYACTIV-G 1.5、 SKYACTIV-G 2.0	純正モーターオイル ゴールド ECO SN ²	API SN/ILSAC GF-5、 SAE 0W-20
		純正モーターオイル ゴールド SN	API SN/ILSAC GF-5、 SAE 0W-20
			API SN/ILSAC GF-5、 SAE 5W-30
		純正モーターオイル ゴールド SM	API SM/ILSAC GF-4、 SAE 5W-20
	SKYACTIV-D 2.2 ³	純正ディーゼルオイルエクストラ SKYACTIV-D ⁴ SAE 0W-30	
		純正ディーゼルオイル エクストラ DL-1	JASO DL-1、SAE 5W-30

項目		サービスデータ	
交換量 (参考値)	SKYACTIV-G 1.5	オイルのみ	3.9 L
		オイルとオイルフィルター	4.2 L
	SKYACTIV-G 2.0	オイルのみ	4.0 L
		オイルとオイルフィルター	4.2 L
	SKYACTIV-D 2.2	オイルのみ	4.8 L
		オイルとオイルフィルター	5.1 L

- *1 シビアコンディションの条件については、別冊のメンテナンスノートに記載していません。
- *2 純正モーターオイルゴールデン ECO SN は省燃費性に優れたエンジンオイルです。SKYACTIV-G 1.5、SKYACTIV-G 2.0 には、純正モーターオイルゴールデン ECO SN の使用を推奨します。
- *3 表に記載されたエンジンオイルを使用してください。表に記載されていないエンジンオイルを使用すると、ディーゼルパティキュレートフィルター (DPF) の劣化が早くなります。オイル交換後は、マツダ販売店などの整備工場では記憶値の初期化 (オイルデータリセット) を行なうか、お客様自身で記憶値の初期化を行なってください。コンピューターの記憶値を初期化しなかった場合、レンチ表示灯またはオイル警告灯が点灯することがあります。
→ 416ページ「エンジンオイルの点検、補充」
- *4 純正ディーゼルオイルエクストラ SKYACTIV-D は省燃費性に優れたエンジンオイルです。SKYACTIV-D 2.2 には、純正ディーゼルオイルエクストラ SKYACTIV-D の使用を推奨します。

運転前に

運転するとき

快適装備の使いかた

お手入れのしかた

トラブルが起きたら

車両スペック

さくいん

6. 車両スペック 燃料、オイル、液類

使用温度範囲

エンジンオイルは外気温に応じた粘度のものを次の表にもとづき使用してください。
SKYACTIV-G 1.5、SKYACTIV-G 2.0

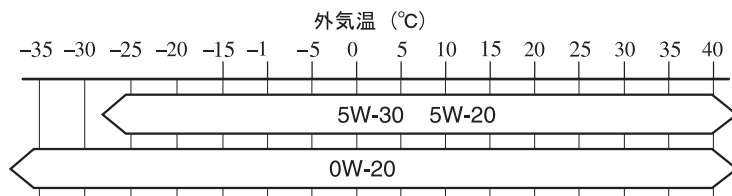

SKYACTIV-D 2.2

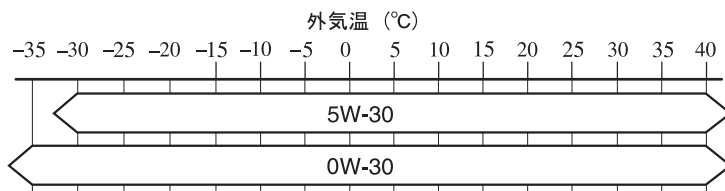

エンジンオイルフィルター

項目		サービスデータ	
交換時期	SKYACTIV-G 1.5、 SKYACTIV-G 2.0	標準	15,000 km または 1 年ごと
		シビアコンディション ^{*1}	7,500 km または 6 か月ごと
	SKYACTIV-D 2.2	標準	10,000 km または 1 年ごと
		シビアコンディション ^{*1}	5,000 km または 6 か月ごと

*1 シビアコンディションの条件については、別冊のメンテナンスノートに記載していません。

トランスファーオイル (4WD 車)

項目	サービスデータ
推奨オイル	マツダロングライフハイポイドギヤオイル SG1
容量 (参考値)	0.45 L

ブレーキ液

液量の確認は、リザーバータンク表面のゲージで行なってください。

項目	サービスデータ
交換時期	2年ごと (初回は3年)
推奨液	純正ブレーキフルード BF-3 (DOT-3)

冷却水

液量の確認は、リザーバータンク表面のゲージで行なってください。

項目		サービスデータ	
交換時期	純正ロングライフクーラント	2年ごと（初回は3年）	
	純正ロングライフクーラント（ゴールデン） ^{*1}	100,000 km 走行または4年ごと（初回は180,000 km 走行または9年）	
推奨液		純正ロングライフクーラント、純正ロングライフクーラント（ゴールデン） ^{*1}	
容量 （参考値）	SKYACTIV-G 1.5	マニュアル トランス ミッション	5.6 L
		オートマ チックトラ ンスミッ ション	5.8 L/5.9 L ^{*2}
	SKYACTIV-G 2.0	マニュアル トランス ミッション	6.1 L
		オートマ チックトラ ンスミッ ション	6.4 L
	SKYACTIV-D 2.2	マニュアル トランス ミッション	8.7 L
		オートマ チックトラ ンスミッ ション	8.9 L

*1 ラジエーターキャップまたはその付近に **FL22** のマークがある場合は、純正ロングライフクーラント（ゴールデン）を使用してください。詳しくはマツダ販売店にご相談ください。

*2 冷却水の容量は仕様によって異なります。

運転
前に
する

運転
する
とき

快
適
装
備
の
使
い
か
た

お
手
入
れ
の
し
か
た

ト
ラ
ブ
ル
が
起
き
た
ら

車
両
ス
ペ
ック

さ
く
い
ん

ウォッシャー液

液量の確認は、レベルゲージで行なってください。

項目	サービスデータ
タンク容量 (参考値)	2.2 L

ブレーキペダル

項目	サービスデータ
遊び	3 ~ 5 mm
床板とのすき間 (踏力 147 N {15 kgf})	122 mm 以上
フロアマットとのすき間 (踏力 147 N {15 kgf})	88 mm 以上

運転
前に
する

パーキングブレーキ

項目	サービスデータ
引きしろ (操作力 98 N {10 kgf})	2 ~ 5 ノッチ

運転
する
とき
に

快
適
装
備
の
使
い
か
た

クラッチペダル

項目	サービスデータ
遊び (クラッチ油圧が立ちあがるまでのストローク)	10 mm 以下
床板とのすき間 (クラッチが切れたとき)	96 mm 以上
フロアマットとのすき間 (クラッチが切れたとき)	63 mm 以上

お
手
入
れ
の
し
か
た

ト
ラ
ブ
ル
が
起
き
た
ら

オルタネーターベルト

項目	サービスデータ
たわみ量	自動調整式 (使用限度をこえているものは交換)

車
両
ス
ペ
ック

さ
く
い
ん

エアクリーナーエレメント

項目	サービスデータ	
交換時期	標準	50,000 km 走行ごと
	シビアコンディション ^{*1}	25,000 km 走行ごと

*1 シビアコンディションの条件については、別冊のメンテナンスノートに記載していません。

スパークプラグ (SKYACTIV-G 1.5、SKYACTIV-G 2.0)

項目		サービスデータ
型式	NGK	ILKAR7L11 ^{*1}
	DENSO	ZC20HPR11 ^{*1}

*1 SKYACTIV-G の最適な性能を発揮するためのスパークプラグです。詳しくはマツダ販売店にご相談ください。

注意

イリジウムプラグを使用しておりますので、ワイヤーブラシなどによる清掃は行なわないでください。イリジウム合金チップおよび白金チップの微粒子膜が損傷または脱落するおそれがあります。

バッテリー

項目		サービスデータ
型式	SKYACTIV-G 1.5、 SKYACTIV-G 2.0	Q-85 ^{*1}
	SKYACTIV-D 2.2	T-110 ^{*1}

*1 Q-85、T-110 はアイドリングストップ専用です。アイドリングストップシステムを正しく作動させるために、Q-85、T-110 を使用してください。
マツダ純正バッテリーの使用を推奨します。詳しくはマツダ販売店にご相談ください。

運転
前に
する

運転
時に
する

快
適
装
備
の
使
い
か
た

お
手
入
れ
の
し
か
た

ト
ラ
ブ
ル
が
起
き
た
ら

車
両
ス
ペ
ック

さ
く
い
ん

電球 (バルブ) の容量

電球 (バルブ)		W数 (12 V用)	規格 (UNECE ^{*1} (SAE))	
ヘッドランプ	ディスチャージヘッドランプ装備車	35 W	D4S (D4S)	
	ハロゲンヘッドランプ装備車	上向き (ハイビーム)	60 W	HB3 (9005)
		下向き (ロービーム)	55 W	H11 (H11)
車幅灯	ディスチャージヘッドランプ装備車	LED ^{*2}	— (—)	
	ハロゲンヘッドランプ装備車	5 W	W5W (—)	
フォグランプ <small>グレード/仕様別装備</small>	SKYACTIV-G 1.5, SKYACTIV-G 2.0	55 W	H11 (H11)	
	SKYACTIV-D 2.2	LED ^{*2}	— (—)	
前面方向指示灯 / 非常点滅灯		21 W	WY21W (7443NA)	
側面方向指示灯 / 非常点滅灯		LED ^{*2}	— (—)	
後面方向指示灯 / 非常点滅灯		21 W	WY21W (7443NA)	
制動灯 (ディスチャージヘッドランプ装備車)		LED ^{*2}	— (—)	
尾灯 (ディスチャージヘッドランプ装備車)		LED ^{*2}	— (—)	
制動灯 / 尾灯 (ハロゲンヘッドランプ装備車)		21/5 W	W21/5W (7443)	
後退灯	セダン	16 W	W16W (921)	
	ハッチバック	21 W	W21W (7440)	
番号灯		5 W	W5W (—)	
ハイマウントストップランプ		LED ^{*2}	— (—)	
フロントルームランプ / マップランプ		8 W	— (—)	
リヤルームランプ		10 W	— (—)	

電球 (バルブ)	W数 (12 V用)	規格 (UNECE ^{*1} (SAE))
トランクルームランプ (セダン)	3 W	— (—)
ラゲッジルームランプ (ハッチバック)	5 W	— (—)
バニティミラーランプ	2 W	— (—)

*1 UNECE は United Nations Economic Commission for Europe (国連欧州経済委員会) の略です。

*2 LED は Light Emitting Diode の略で発光するダイオードです。

ヒューズ

→ 420ページ「ヒューズの受け持つ装置」

運転
前に
に
運
転
す
る

運
転
す
る
と
き
に

快
適
装
備
の
使
い
か
た

お
手
入
れ
の
し
か
た

ト
ラ
ブ
ル
が
起
き
た
ら

車
両
ス
ペ
ック

さ
く
い
ん

タイヤ / ホイールサイズ

標準タイヤ

タイヤサイズは、運転席ドアを開けたボディー側に貼付されているラベルで確認してください。

タイヤサイズ	ホイール		
	サイズ	インセット (オフセット)	ピッチサークル直径
205/60R16 92V	16 × 6-1/2J	50.0 mm	114.3 mm
215/45R18 89W	18 × 7J		

タイヤ空気圧

標準タイヤ

適正空気圧は、運転席ドアを開けたボディー側に貼付されているラベルで確認してください。

→ 413ページ「タイヤの点検」

タイヤサイズ		タイヤ空気圧	
		前輪	後輪
205/60R16 92V		250 kPa (2.5 kgf/cm ²)	250 kPa (2.5 kgf/cm ²)
215/45R18 89W	SKYACTIV-G 1.5, SKYACTIV-G 2.0	240 kPa (2.4 kgf/cm ²)	220 kPa (2.2 kgf/cm ²)
	SKYACTIV-D 2.2	240 kPa (2.4 kgf/cm ²)	230 kPa (2.3 kgf/cm ²)

ホイールナットの締め付けトルク

タイヤを取り付けるときは、次のトルクでホイールナットを締め付けてください。

108N・m ~ 147N・m (12kgf・m ~ 14kgf・m)

ブレーキディスクの摩耗限度情報

ブレーキディスクの使用限度値とその測定方法に関する情報が必要な場合は、マツダ販売店にご相談ください。

運転
前に

運転
する
とき

快
適
装
備
の
使
い
か
た

お
手
入
れ
の
し
か
た

ト
ラ
ブ
ル
が
起
き
た
ら

車
両
ス
ペ
ック

さ
く
い
ん

設定変更（カスタマイズ機能）

以下の機能の設定をマツダ販売店で変更することができます。詳しくはマツダ販売店にご相談ください。

また、機能によっては、お客様自身で設定を変更できます。

変更できる機能および内容は、仕様によって異なります。

①センターディスプレイの画面操作で設定を変更できます

②車両のスイッチ操作などで設定を変更できます

③マツダ販売店で設定を変更できます

機能	内容	初期設定	変更内容	設定変更方法		
				①	②	③
安全 装備	スマートシティブレーキサポート (SCBS) → 235 ページ「スマートシティブレーキサポート (SCBS) とは」 <small>グレード/仕様別装備</small>	ON	ON/ OFF	○ → 332 ページ 「設定」	—	—
	スマートブレーキサポート (SBS) → 244 ページ「スマートブレーキサポート (SBS) とは」 <small>グレード/仕様別装備</small>	ON	ON/ OFF	○ → 332 ページ 「設定」	—	○
	衝突警報の作動距離を変更できます。	近い	近い/ 遠い	○ → 332 ページ 「設定」	—	○
	衝突警報の音量を変更できます。	大	大/ 小/ OFF	○ → 332 ページ 「設定」	—	○

機能		内容	初期設定	変更内容	設定変更方法			
					①	②	③	
安全 装備	車線逸脱警報システム (LDWS) → 206 ページ「車線逸脱警報システム (LDWS) とは」 <small>グレード/仕様別装備</small>	車線から逸脱する可能性がある」とシステムが判断する距離を変更できます。	自動	自動 / 近い / 標準 / 遠い	○ → 332 ページ「設定」	—	○	
		警報感度（警報しやすさ）を変更できます。	標準	高い / 標準 / 低い	○ → 332 ページ「設定」	—	○	
		車線逸脱警報システム警報チャイムの音を変更できます。	ランブル	ビープ / ランブル	○ → 332 ページ「設定」	—	○	
		車線逸脱警報システム警報チャイムの音量を変更できます。	ランブル	小	大 / 中 / 小	○ → 332 ページ「設定」	—	○
			ビープ	小	大 / 小	○ → 332 ページ「設定」	—	○

運転前に

運転するときに

快適装備の使いかた

お手入れのしかた

トラブルが起きたら

車両スペック

さくいん

設定変更 (カスタマイズ機能)

機能	内容	初期設定	変更内容	設定変更方法			
				①	②	③	
安全 装備	車間認知支援システム (DRSS) → 219 ページ「車間認知支援システム (DRSS)」	車間認知支援システム (DRSS) を作動しないように変更できます。 ^{*1}	ON	ON/ OFF	○ → 332 ページ「設定」	—	○
	ディスプレイ内の前方車表示が点滅する距離を変更できます。 【グレード/仕様別装備】	ディスプレイ内の前方車表示が点滅する距離を変更できます。	近い	近い/ 中間/ 遠い	○ → 332 ページ「設定」	—	○
	ブラインドスポットモニタリング (BSM) → 213 ページ「ブラインドスポットモニタリング (BSM)」とは 【グレード/仕様別装備】	ブラインドスポットモニタリング (BSM) 警報チャイムの音量を変更できます。 ^{*2}	大	大/ 小/ OFF	○ → 332 ページ「設定」	—	○
車両 装備	電波式キーレスエントリーシステム → 30 ページ「キーによる施錠/解錠 (アドバンストキーレス機能非装備車)」	アンロックスイッチを押して解錠したあと、ドアまたはリヤゲートを開けなかった場合に自動的に施錠される時間を変更できます。	30 秒	90 秒/ 60 秒/ 30 秒	○ → 332 ページ「設定」	—	○

機能		内容	初期設定	変更内容	設定変更方法		
					①	②	③
車両 装備	アドバンス トキーレス エントリー システム → 27 ページ 「キーによ る施錠 / 解 錠 (アドバ ンストキー レス機能装 備車)」	アンロックス イッチ / リクエ ストスイッチを 押し解錠した あと、ドアまた はリヤゲートを 開けなかった場 合に自動的に施 錠される時間を 変更できます。	30 秒	90 秒 / 60 秒 / 30 秒	○ → 332 ページ 「設定」	—	○
		オートロック機 能を作動するよ うに変更できま す。	OFF	ON/ OFF	○ → 332 ページ 「設定」	—	○
		施錠 / 解錠時の チャイムの音量 を変更できま す。	標準	大 / 標準 / 小 / OFF	○ → 332 ページ 「設定」	○ → 27 ページ 「キーによ る施錠 / 解 錠 (アドバ ンストキー レス機能装 備車)」	○

運
転
す
る
前
に

運
転
す
る
と
き
に

快
適
装
備
の
使
い
か
た

お
手
入
れ
の
し
か
た

ト
ラ
ブ
ル
が
起
き
た
ら

車
両
ス
ペ
ック

さ
く
い
ん

設定変更 (カスタマイズ機能)

機能		内容	初期設定	変更内容	設定変更方法		
					①	②	③
車両 装備	イルミネー テッドエン トリーシス テム → 392 ページ「イ ルミネー テッドエン トリーシス テム」	ドアを開けてから ルームランプ が消灯するまで の時間を変更で きます。	15 秒	60秒/ 30秒/ 15秒/ 7.5秒	○ → 332 ページ 「設定」	—	○
		ドアが確実に閉 まっていないと き、ルームラン プが自動的に消 灯するまでの時 間を変更できま す。	30 分	60分/ 30分/ 10分	○ → 332 ページ 「設定」	—	○
	オートワイ パー機能 → 189 ページ「フ ロントワ イパー/ ウォッ シャー」	オートワイパー 機能を作動しな いように変更で きます。	ON	ON/ OFF ³	○ → 332 ページ 「設定」	—	○
	オートライ ト機能 → 178 ページ「ラ ンプスイッ チ」	ヘッドランプが 点灯するタイミ ングを変更でき ます。	標準	早く/ 少し早 く/ 標準/ 少し遅 く/ 遅く	○ → 332 ページ 「設定」	—	○

機能		内容	初期設定	変更内容	設定変更方法		
					①	②	③
車両 装備	ハイビーム コントロールシステム (HBC) → 204 ページ「ハイビーム コントロールシステム (HBC) とは <small>グレード/仕様に別装備</small> 」	ハイビームコントロールシステム (HBC) を作動しないように変更できます。 ^{*1}	ON	ON/ OFF	○ → 332 ページ 「設定」	—	○
	ランプ消し 忘れ防止 チャイム → 180 ページ「ランプ消し忘れ防止チャイム」	ランプ消し忘れ防止チャイムの音量を変更できます。	大	大/ 小/ OFF	○ → 332 ページ 「設定」	—	○
	カミング ホームライトシステム → 181 ページ「カミングホームライトシステム」	すべてのドアを開けてからヘッドランプが消灯するまでの時間を変更できます。	30 秒	120 秒/ 90秒/ 60秒/ 30秒/ OFF	○ → 332 ページ 「設定」	—	○
	リービング ホームライトシステム → 182 ページ「リービングホームライトシステム」	リービングホームライトシステムを作動するように変更できます。	OFF	ON/ OFF	○ → 332 ページ 「設定」	—	○

運転前に

運転するとき

快適装備の使いかた

お手入れのしかた

トラブルが起きたら

車両スペック

さくいん

設定変更（カスタマイズ機能）

機能		内容	初期設定	変更内容	設定変更方法		
					①	②	③
車両 装備	方向指示器 → 185 ページ「方向指示器」	方向指示器のブザー音量を変更できます。	大	大/小	○ → 332 ページ 「設定」	—	○
	スリーフラッシュ ターンシグナル → 185 ページ「スリーフラッシュ ターンシグナル」	スリーフラッシュターンシグナルを作動しないように変更できます。	ON	ON/ OFF	○ → 332 ページ 「設定」	—	○
	リヤウインドーデ フォッガー → 193 ページ「リヤウインドー デフォッガー (曇り取り) スイッチ」	リヤウインドーデフォッガーの作動時間を変更できます。	15 分	15分/ 連続	—	—	○
燃費モニター → 135ページ 「燃費モニター <small>グレード/仕様別装備</small> 」		燃費モニターのエンディングを表示するように変更できます。	OFF	ON/ OFF	○ → 135 ページ 「燃費モニター <small>グレード/仕様別装備</small> 」	—	○
		燃費のリセットとトリップメーターのリセットを連動しないように変更できます。	ON	ON/ OFF	○ → 135 ページ 「燃費モニター <small>グレード/仕様別装備</small> 」	—	○

機能	内容	初期設定	変更内容	設定変更方法		
				①	②	③
アクティブドライビングディスプレイ → 146ページ「アクティブドライビングディスプレイ」 <small>グレード/仕様別装備</small>	アクティブドライビングディスプレイのターンバイターン (TBT) を非表示にできます。	ON	ON/OFF	○ → 146ページ「アクティブドライビングディスプレイ」 <small>グレード/仕様別装備</small>	—	○
インテリジェント・ドライブ・マスター (i-DM) → 148ページ「インテリジェント・ドライブ・マスター (i-DM)」	インテリジェント・ドライブ・マスター・ランブを非表示にできます。	ON	ON/OFF	○ → 150ページ「インテリジェント・ドライブ・マスター (i-DM) 表示」	—	○
	インテリジェント・ドライブ・マスター (i-DM) のエンディングを表示するように変更できます。	OFF	ON/OFF	○ → 150ページ「インテリジェント・ドライブ・マスター (i-DM) 表示」	—	○

*1 特段の理由がない限り、初期設定での使用を推奨します。

*2 音量を変更できるのは、ブラインドスポットモニタリング (BSM) 作動時の警報音のみです。リアクロストラフィックアラート (RCTA) 作動時の警報音は音量を変更できません。

*3 オートワイパー機能を OFF に変更すると、ワイパーレバーのAUTO位置で間欠作動になります。

運転前に

運転するときに

快適装備の使いかた

お手持ちの

トラブルが起きたら

車両スペック

さくいん

A

AAS モード.....	167
ABS (アンチロックブレーキシステム).....	194
AFS (アダプティブフロントライティングシステム).....	203
AT 誤発進抑制制御.....	240

B

Bluetooth®.....	357
Bluetooth®.....	357
Bluetooth® オーディオ.....	375
Bluetooth® ハンズフリー.....	366

D

DPF (ディーゼルパティキュレートフィルター).....	262
DSC (ダイナミックスタビリティコントロール).....	198

E

EDR	
イベントデータレコーダー.....	97

I

i-ACTIVSENSE.....	201
AFS (アダプティブフロントライティングシステム).....	203
AT 誤発進抑制制御.....	240
車間認知支援システム (DRSS).....	219
車線逸脱警報システム (LDWS).....	206
スマートシティブレーキサポート (SCBS).....	235
スマートブレーキサポート (SBS).....	244
ハイビームコントロールシステム (HBC).....	204
フォワードセンシングカメラ (FSC).....	247
ブラインドスポットモニタリング (BSM).....	213
マツダレーダークルーズコントロール (MRCC).....	225
リアクロスストラフィックアラート (RCTA).....	222
レーザーセンサー (フロント).....	253
レーザーセンサー (フロント).....	250
レーザーセンサー (リア).....	255
i-DM.....	148
i-ELOOP (アイイーループ).....	132
i-stop (アイストップ).....	122

S

SRS エアバッグシステム.....	87
EDR.....	97
エアバッグの種類.....	87
エアバッグの注意点.....	88

T

TCS (トラクションコントロールシステム)..... 197

ア

アイドリングストップ..... 122
アクティブセーフティ技術..... 201
アクティブ ドライビング ディスプレイ..... 146
 作動しないとき..... 508
アルミホイール
 手入れ..... 450
アンチロックブレーキシステム (ABS)..... 194
アンテナ..... 281

イ

イグニッション (エンジン)
 キー..... 19
イベントデータレコーダー
 EDR..... 97
イモビライザーシステム..... 85
イルミネーテッドエントリーシステム..... 392
インテリアライト (室内照明)..... 391
インテリジェント・ドライブ・マスター..... 148
インナーミラー
 ルームミラー..... 57

ウ

ウインカー (方向指示器)
 電球 (バルブ) 交換..... 426
 レバー..... 185
 W (ワット) 数..... 522

ウインドー

曇ったとき (フルオートエアコン)..... 279
曇ったとき (マニュアルエアコン)..... 275
手入れ..... 450
はさみ込み防止機構..... 77
パワーウインドー..... 75
リヤウインドーデフォグガー (曇り取り) スイッチ..... 193

ウォッシュャー

ウォッシュャー液の補充..... 418
ウォッシュャースイッチ..... 188
タンク容量..... 518
冬にそなえて (濃度の調節)..... 455

エ

エアクリナーエレメント

 交換時期..... 520

エアコン (空調)..... 270
 上手な使いかた..... 270
 吹き出し口 (空調)..... 271
 フルオートエアコン..... 276
 マニュアルエアコン..... 273

エアバッグシステム..... 87
 EDR..... 97
 エアバッグの種類..... 87
 エアバッグの注意点..... 88

エマージェンシーシグナルシステム (ESS)..... 196

エンジン

 かけかた..... 113
 キー..... 19
 きるとき..... 121
 始動しないとき..... 484
 スイッチ..... 112

さくいん

エンジンオイル

交換時期、オイルグレード、交換量	511
点検	416
フィルター	514
冬にそなえて	455

エンジンフード(ボンネット)

開けかた	407
閉めかた	408

エンスト

故障したとき	462
--------	-----

オ

大型コンソールボックス	400
オーディオ	281
アンテナ	281
オーディオ(センターディスプレイ装備車)	308
オーディオ(センターディスプレイ非装備車)	296
オーディオの種類	282
オーディオリモートコントロールスイッチ	335
上手な使いかた	282
ポータブルオーディオ機器	338
オートマチックトランスミッション	164
オートマチックトランスミッションフルード	
推奨フルード、容量	515
オーバーヒートしたとき	485
オーバーヘッドコンソール	399

お子さまの安全

お子さま専用シート選択の目安	69
お子さま専用シートについて	67
お子さま専用シートの種類	68
固定口アアンカレッジ	72
チャイルドシートを固定するとき	72
チャイルドブルーフ	33
オドメーター	140
オルタネーターベルト点検基準値	519

カ

外気温表示(マルチインフォメーションディスプレイ装備車)	144
ガソリン(燃料)	
使用燃料、容量	510
燃料補給口	81
カップホルダー	397
カミングホームライトシステム	181
カメラ、センサー	202
ガラス	
曇ったとき(フルオートエアコン)	279
曇ったとき(マニュアルエアコン)	275
手入れ	450
リヤウインドーデフォグガー(曇り取り)スイッチ	193

キ

キー	19
キー車外持ち出し警報	503
キー車内閉じ込み警報	503
キーナンバープレート	19
キーの電池交換	445
作動しないとき	487
作動範囲	23, 25
トランク内キー閉じ込み警報	503
リクエストスイッチ不動作 警報	503
リヤゲート内キー閉じ込み 警報	503
キー(アドバンストキーレス機能装備車) ドアの施錠/解錠	27
キー(アドバンストキーレス機能非装 備車) ドアの施錠/解錠	30
ギヤシフトインジケーター	163
緊急用具	463

ク

空気圧(タイヤ)	524
空調(エアコン)	270
吹き出し口(空調)	271
フルオートエアコン	276
マニュアルエアコン	273
曇り取り(デフォグガー) スイッチ	193
クラクション(ホーン)	193
クラッチスタート	114
クラッチペダル 点検基準値	519
クルーズコントロール	257
グローブボックス	399

ケ

警告チャイム i-stop 警告チャイム	129
警告灯	155
4WD 警告灯	495
ABS 警告灯	495
i-stop 警告灯	495
KEY 警告灯	495, 499
i-stop 警告灯	127
エアバッグ警告灯	495
エンジン警告灯	495
オイル警告灯	493
オートマチックトランスミッショ ン警告灯	495
高温警告灯	493
シートベルト警告灯	499
車線逸脱警報システム(LDWS) 警告灯	495
充電警告灯	493
スマートシティブレーキサポート (SCBS) 警告灯	499
スマートブレーキサポート (SBS) 警告灯	499
電動パワーステアリング 警告灯	493
燃料残量警告灯	499
ハイビームコントロールシステム (HBC) 警告灯	495
半ドア警告灯	499
プリテンショナー警告灯	495
ブレーキ警告灯	493
ヘッドランプオートレベリング警 告灯	495
マスター警告灯	495
マツダレーダークルーズコント ロール(MRCC) 警告灯	495
警告灯/表示灯が点灯、点滅 した	493

警報チャイム	503
AT 誤発進警報.....	503
i-ELOOP 警告チャイム.....	503
i-stop 警告チャイム.....	503
エアバッグ / プリテンショナー警 告チャイム	503
キー車外持ち出し警報.....	503
キー車内閉じ込み警報.....	503
シートベルト着用忘れ チャイム	503
車線逸脱警報システム (LDWS) 警報.....	503
衝突警報.....	503
接近警報.....	503
電源オフ忘れ警報.....	503
電動パワーステアリング警告チャ イム.....	503
電動ハンドルロック警告 チャイム	503
トランク内キー閉じ込み警報 ..	503
ブラインドスポットモニタリング (BSM) 警報.....	503
ブラインドスポットモニタリング (BSM) 警報チャイム.....	216
ランプ消し忘れ防止チャイム ..	503
リクエストスイッチ不 작동 警報.....	503
リバースポジションチャイム ..	503
リヤゲート内キー閉じ込み 警報.....	503
化粧鏡	
バニティミラー	391
けん引.....	488
減光解除機能	142

コ

交換

タイヤの位置交換 (タイヤロー ーション).....	419
電球 (バルブ) 交換.....	426
電池交換 (キー).....	445
ヒューズの交換	424

工具

後退灯 (バックランプ)

電球 (バルブ) 交換.....	426
W (ワット) 数.....	522

サ

サービスデータ

設定変更 (カスタマイズ機能)	526
--------------------------	-----

サイドミラー

ドアミラー	55
-------------	----

サブトランクボックス.....

	401
--	-----

サンシェード

	80
--	----

サンバイザー

	391
--	-----

サンルーフ

	78
--	----

シ

シート

正しい運転姿勢	43
---------------	----

フロントシート	44
---------------	----

ヘッドレスト	51
--------------	----

リヤシート	47
-------------	----

シートヒーター.....

	46
--	----

シートベルト

ELR (緊急時固定) 機構.....	59
---------------------	----

3 点式シートベルト.....	64
-----------------	----

種類.....	59
---------	----

高さ調整	66
------------	----

正しい着用のしかた.....	60
----------------	----

着用忘れチャイム.....	64
---------------	----

手入れ.....	451
----------	-----

プリテンショナー機構.....	60
-----------------	----

ロードリミッター機構.....	60
-----------------	----

室内照明.....	391
イルミネーテッドエントリーシ テム.....	392
ラゲッジルームランプ.....	394
ルームランプ.....	393
室内灯（ルームランプ）	
スイッチ.....	393
電球（バルブ）交換.....	426
W（ワット）数.....	522
車間認知支援システム（DRSS）.....	219
車線逸脱警報システム（LDWS）.....	206
ジャッキ.....	466
車幅灯（スモールランプ）	
スイッチ.....	178
電球（バルブ）交換.....	426
W（ワット）数.....	522
収納.....	399
大型コンソールボックス.....	400
オーバーヘッドコンソール.....	399
グローブボックス.....	399
サブトランクボックス.....	401
リヤコートフック.....	401

ス

スイッチ	
AFS OFF スイッチ.....	203
DSC OFF スイッチ.....	199
i-stop OFF スイッチ.....	129
ウォッシャースイッチ.....	188
オーディオリモートコントロール スイッチ.....	335
クルーズコントロール スイッチ.....	257
車線逸脱警報システム（LDWS） スイッチ.....	209
非常点滅灯スイッチ.....	186
フォグランプスイッチ.....	187
ブラインドスポットモニタリング （BSM）スイッチ.....	218
ヘッドランプスイッチ.....	178
ルームランプスイッチ.....	393
ワイパースイッチ.....	188
スタックしたとき.....	461
ステアリング	
ハンドル.....	54
ロックされたとき.....	112
ストップランプ（制動灯）	
電球（バルブ）交換.....	426
W（ワット）数.....	522
スノータイヤ.....	456
スパークプラグ.....	521
スピードメーター.....	140
スマートシティブレーキサポート （SCBS）.....	235
スマートブレーキサポート （SBS）.....	244
スモールランプ（車幅灯）	
スイッチ.....	178
電球（バルブ）交換.....	426
W（ワット）数.....	522
スリーフラッシュターン シグナル.....	185

セ

制動灯 (ストップランプ)	
電球 (バルブ) 交換	426
W (ワット) 数	522
洗車	448
前照灯 (ヘッドランプ)	
スイッチ	178
電球 (バルブ) 交換	426
W (ワット) 数	522

タ

ターンシグナル (方向指示器)	
電球 (バルブ) 交換	426
レバー	185
W (ワット) 数	522
ダイナミックスタビリティコント	
ロール (DSC)	198
タイヤ	
空気圧	524
サイズ	524
チェーン	456
点検	413
パンク応急修理キット	471
パンクしたとき	471
冬にそなえて	456
ローテーション (位置交換)	419
ダイレクトモード	172
タコメーター	140
脱輪などで動けなくなったとき	461

チ

チェーン (タイヤチェーン)	456
チャイルドシート	67
お子さま専用シート選択の	
目安	69
お子さま専用シートの種類	68
固定ロアアンカレッジ	72
チャイルドシートを固定する	
とき	72
チャイルドブルーフ	33

駐車ブレーキ (パーキングブレーキ)	
操作方法	176
点検基準値	519
チルトステアリング	54

テ

ディーゼル (燃料)	
使用燃料、容量	510
ディーゼルパーティキュレートフィル	
ター (DPF)	262
定期点検	406
ディスプレイ	
アクティブ ドライビング ディス	
プレイ	146
マルチインフォメーションディス	
プレイ	143
ディファレンシャルオイル	
推奨オイル、容量	515
手入れ	
アクティブ ドライビング ディス	
プレイ	454
アルミホイール	450
外装	448
外装樹脂部品	451
ガラス	450
革張り部分	452
シートベルト	451
樹脂部品	453
洗車	448
ソフトパッド部	453
内装	451
布張り部分	452
フロントガラスの油膜をとるとき	
は	450
ミラー	450
ワックスがけ	449
テールランプ (尾灯)	
スイッチ	178
電球 (バルブ) 交換	426
W (ワット) 数	522

電球	
電球（バルブ）交換.....	426
W（ワット）数.....	522
点検整備について.....	405
電源ソケット.....	395
電源ポジション.....	112
電動格納ミラー	
ドアミラー.....	55
電動スライドガラスサンルーフ.....	78
電動ミラー	
ドアミラー.....	55
ト	
ドア.....	26
チャイルドブルーフ.....	33
ドアミラー.....	55
パワードアロック.....	31
リヤゲート.....	34
ドアミラー.....	55
角度調節.....	55
格納.....	55
曇り取り.....	193
盗難防止システム.....	85
トノカバー.....	38
ドライバ選択.....	153
トラクションコントロールシステム (TCS).....	197
トランク	
開けかた.....	40
開けられなくなったとき.....	507
閉めかた.....	41
トランスミッション	
オートマチック.....	164
マニュアル.....	162
トリップコンピューター.....	144
トリップメーター.....	140

ナ

夏にそなえて.....	457
ナンバープレートランプ（番号灯）	
スイッチ.....	178
電球（バルブ）交換.....	426
W（ワット）数.....	522

ニ

荷室を作るとき.....	48
日常点検.....	407, 409

ネ

燃費モニター.....	135
燃料	
給油するとき.....	81
使用燃料、容量.....	510
燃料切れしたとき.....	484
燃料計.....	143

ハ

パーキングブレーキ	
操作方法.....	176
点検基準値.....	519
ハイビームコントロールシステム (HBC).....	204
ハイビーム（ヘッドランプ上向き）	
電球（バルブ）交換.....	426
W（ワット）数.....	522
ハイマウントストップランプ	
W（ワット）数.....	522
ハザードランプ（非常点滅灯）	
スイッチ.....	186
電球（バルブ）交換.....	426
W（ワット）数.....	522
はさみ込み防止機構.....	77
発炎筒.....	463
バックミラー	
ルームミラー.....	57
発進補助装置.....	130

さくいん

バッテリー			
あがったとき	480		
型式	521		
点検	418		
冬にそなえて	455		
バニティミラー			
化粧鏡	391		
パネルライトコントロール			
スイッチ	142		
バルブ（電球）			
電球（バルブ）交換	426		
W（ワット）数	522		
パワーウインドー	75		
パワードアロック	31		
番号灯（ナンバープレートランプ）			
スイッチ	178		
電球（バルブ）交換	426		
W（ワット）数	522		
ハンドル	54		
ロックされたとき	112		
ヒ			
非常点滅灯			
スイッチ	186		
電球（バルブ）交換	426		
W（ワット）数	522		
尾灯（テールランプ）			
スイッチ	178		
電球（バルブ）交換	426		
W（ワット）数	522		
ヒューズ			
エンジンルーム内ヒューズボックス			
ス	421		
ヒューズ点検、交換	420		
表示灯	155		
AFS OFF 表示灯	203		
DSC OFF 表示灯	200		
TCS/DSC 作動表示灯	197, 199		
i-ELOOP 表示灯	134		
i-stop 表示灯	127		
クルーズコントロール表示灯 （緑）	257		
クルーズメイン表示灯（橙）	257		
車線逸脱警報システム（LDWS） OFF 表示灯	211		
スマートシティブレーキサポート （SCBS）OFF 表示灯	239		
スマートシティブレーキサポート （SCBS）表示灯（赤）	239		
スマートブレーキサポート（SBS） OFF 表示灯	246		
スマートブレーキサポート （SBS）表示灯（赤）	246		
低水温表示灯（青）	160		
ハイビームコントロールシステム （HBC）表示灯（緑）	205		
ブラインドスポットモニタリング （BSM）OFF 表示灯	217, 495		
ブラインドスポットモニタリング （BSM）接近表示灯	216		
マツダレーダークルーズコント ロール（MRCC）表示灯（緑）	228		
レンチ表示灯	160		
ヒルローンチアシスト（坂道発進補 助機能）	195		
フ			
ブースターケーブルのつなぎ方	481		
フォグランプ			
スイッチ	187		
電球（バルブ）交換	426		
W（ワット）数	522		
フォワードセンシングカメラ （FSC）	247		

吹き出し口（空調）	271
フック	
けん引	488
踏切内で動けなくなったとき	461
フューエルキャップ	84
フューエルリッド	
燃料補給口	83
冬にそなえて	455
冬用タイヤ（スノータイヤ）	456
ブラインドスポットモニタリング（BSM）	213
ブリクラッシュセーフティ技術	201
ブレーキ液（フルード）	
交換時期、推奨液	516
ブレーキペダル	
点検基準値	519
ブレーキランプ（制動灯）	
電球（バルブ）交換	426
W（ワット）数	522
フロントシート	44
へ	
ヘッドランプ（前照灯）	
スイッチ	178
電球（バルブ）交換	426
W（ワット）数	522
ヘッドレスト	51
ほ	
ホイール	
サイズ	524
手入れ	450
方向指示器	
電球（バルブ）交換	426
レバー	185
W（ワット）数	522
ホーン	193
ボトルホルダー	398
ボンネット	407

マ

マツダレーダークルーズコントロール（MRCC）	225
マニュアルトランスミッション	162
ギヤシフトインジケーター	163
マニュアルトランスミッションオイル	
推奨オイル、容量	515
マニュアルモード	167
マルチインフォメーションディスプレイ	143

ミ

ミラー	
手入れ	450
ドアミラー	55
バニティミラー	391
ルームミラー	57

メ

メーター	139
メンテナンスモニター	263

ヤ

ヨ

4WD	177
-----	-----

ラ

ライセンスプレートランプ（番号灯）	
電球（バルブ）交換	426
W（ワット）数	522
ラゲッジルームランプ	394

さくいん

ランプ

カミングホームライト	
システム	181
消し忘れ防止チャイム	180, 503
スイッチ	178
電球（バルブ）交換	426
点灯しないとき	424
リービングホームライト	
システム	182
W（ワット）数	522

リ

リアクロストラフィックアラート	
(RCTA)	222
リービングホームライト	
システム	182
リヤウインドーデフォグガー（曇り	
取り）スイッチ	193
リヤゲート	34
開けかた	36
開けられなくなったとき	506
閉めかた	37
リヤコートフック	401
リヤシート	47

ル

ルームミラー	57
ルームランプ	393
スイッチ	393
電球（バルブ）交換	426
W（ワット）数	522

レ

冷却水

交換時期、推奨液、容量	517
冬にそなえて（濃度の調節）	455
レーザーセンサー（フロント）	253
レーダーセンサー（フロント）	250
レーダーセンサー（リア）	255

ロ

路上で動けなくなったとき	460
--------------	-----

ワ

ワイパー

寒冷地用ワイパーブレード	455
スイッチ	188
ワックスかけ	449

MEMO

お問い合わせ、ご相談はお近くのマツダ販売店または、
下記へお願いいたします。

マツダ(株)コールセンター
全国共通フリーダイヤル

 0120-386-919

受付時間

平日 9:00～17:00

土・日・祝日 9:00～12:00 13:00～17:00

携帯電話からもご利用になれます。

弊社における個人情報の取扱いは、
弊社ウェブサイトに掲載しています。

(<http://www.mazda.co.jp>)

発行元 **マツダ株式会社**

〒730-8670 広島県安芸郡府中町新地 3-1

発行 2015年9月

印刷 2015年9月

545頁 初版