

## 本書の中で使用されているマーク

### 危険

記載事項を守らないと、生命の危険や重大な傷害につながります。

### 警告

記載事項を守らないと、生命の危険や重大な傷害・車両火災につながるおそれがあります。

### 注意

記載事項を守らないと、傷害や事故につながるおそれがあります。

### アドバイス

記載事項を守らないと、車両故障・破損につながるおそれがあります。

### 知識

車両をご使用いただくために知っておいていただきたいこと。  
車両をご使用いただくために知っておくと便利なこと。

# タイタン車型一覧

駆動方式	ホイールベース	車両型式	エンジン型式
2WD (後輪駆動車)	標準	LHR85A	4JJ1 型
		LHR85AN	
		LJR85A	
		LJR85AN	
		LJR85AD	
		LKR85A	
		LKR85AN	
		LKR85N	
		LKR85AD	
		LKR85YN	
		LLR85AN	
		LMR85AN	
		LMR85N	
		LMR85R	
	セミロング	LJR85N	
		LKR85R	
		LKR85N	
		LKR85YN	
		LLR85AN	
		LLR85N	
		LMR85N	
		LMR85R	
		LNR85AR	
		LNR85AN	
		LPR85AR	
		LPR85AN	
LPR85YN			

駆動方式	ホイールベース	車両型式	エンジン型式
2WD (後輪駆動車)	ロング	LJR85AN	4JJ1 型
		LKR85AR	
		LKR85R	
		LKR85AN	
		LLR85AR	
		LLR85AN	
		LMR85AR	
		LMR85AN	
		LMR85N	
		LMR85R	
		LNR85AR	
		LNR85AN	
		LPR85AR	
		LPR85AN	
	LPR85YN		
	超ロング	LNR85AR	
		LPR85AR	
		LPR85AN	
LPR85YN			
超超ロング	LPR85YN		
	LPR85YN		
4WD (4輪駆動車)	標準	LHS85A	
		LHS85AN	
		LJS85A	
		LJS85AN	
		LKS85A	
		LKS85AN	
		LKS85AD	
		LKS85AD	
	ロング	LLS85AR	
		LMS85AR	
		LMS85AN	
		LNS85AR	
		LPS85AR	
		LPS85AN	
	超ロング	LPS85AR	
		LPS85AN	

● 本書の読み方	0-2
● 本書の上手な使い方	0-3
● 総目次	0-5
● イラスト目次	0-6
● 警告灯 / 表示灯目次	0-17
● 警告ラベル	0-24

## ページインデックス

各章のタイトルを案内  
しています。

## タイトル

階層ごとにタイトルを  
区別してあります。

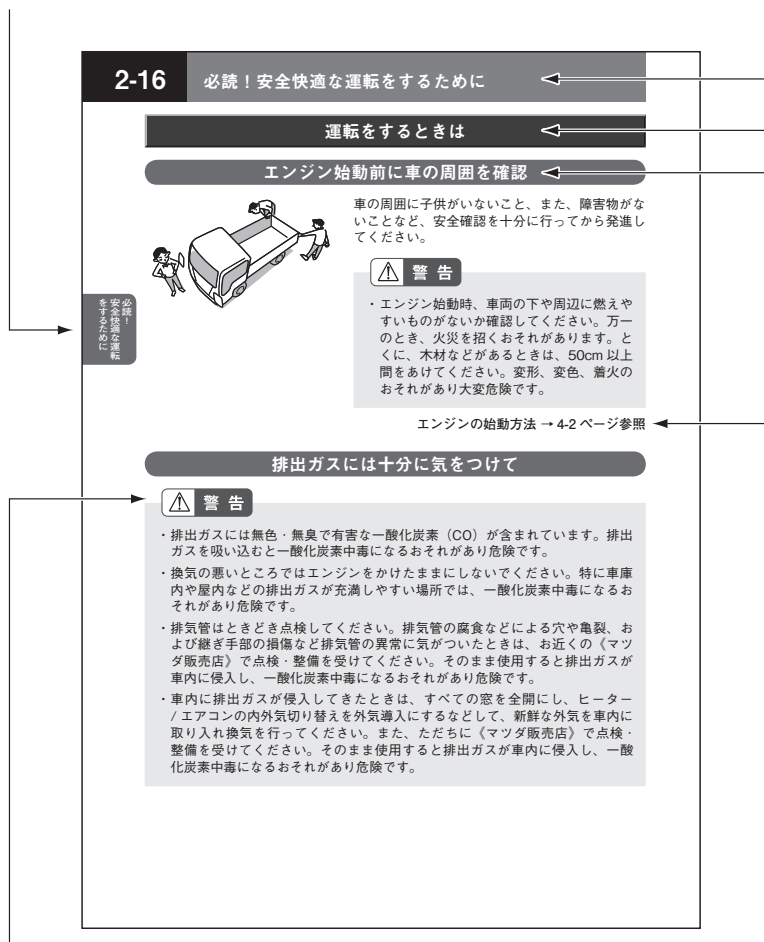

**危険**

**警告** **注意**

**アドバイス** **知識**

## マーク

前ページ参照

## 参照ページ

各項目の関連ページを  
記載しています。  
参照ページと合わせて  
お読みください。

本書では新計量法の施行に伴い国際単位系 (略称: SI単位) を基本に記載し、従来単位を { } 内に記載してあります。

\*このページはサンプルですので記載内容は実際のお車とは異なります。

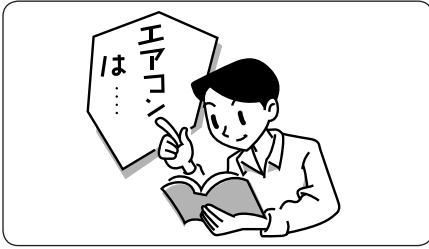

### タイトルから探す

➡ 0-5 ページ

「総目次」「ページインデックス」  
「各章のはじめの目次」から目的の  
ページを検索できます。

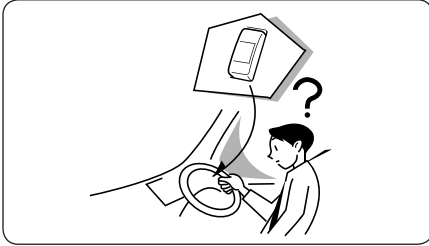

### イラスト目次から探す

➡ 0-6 ~ 0-16 ページ

#### イラスト目次

スイッチ類などの名称がわからないとき  
にイラストから目的のページを検索でき  
ます。

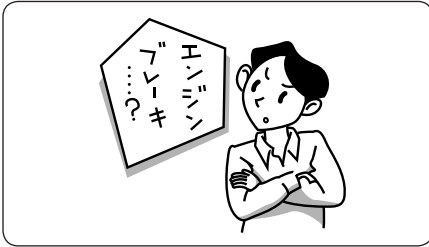

### 名称から探す

➡ 9-1 ~ 9-4 ページ

#### さくいん

巻末のさくいんから検索できます。



### 警告灯、表示灯から探す

➡ 0-17 ~ 0-23 ページ

#### 警告灯 / 表示灯目次

メーター内などのランプ（警告灯、表示灯）  
が点灯したときに目的のページを検索でき  
ます。

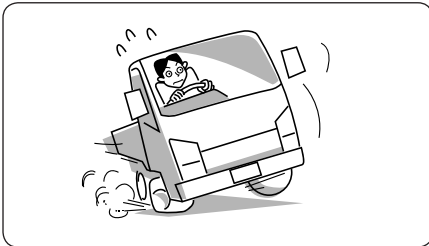

### 故障かな?と思ったときは

➡ 8-2 ~ 8-49 ページ

#### 万一のとき



イラスト目次 ..... 0-6

はじめに ..... 1

**必読！安全快適な運転をするために** ..... 2  
 これだけは知っておいていただきたいことから

**各部の開閉と調整について** ..... 3  
 ドアの開閉やシートの調整方法などについて

**運転装置の取扱い** ..... 4  
 エンジンの始動方法、Smoother-Ex、HSA、各スイッチなどについて

**室内装置の取扱い** ..... 5  
 オーディオ、エアコンなどについて

**安全快適な運転のために** ..... 6  
 走行時の注意、季節に応じた運転などについて

**車の点検と手入れ** ..... 7  
 日常点検、定期点検の方法などについて

**万一のとき** ..... 8  
 お車が故障したときの緊急時の対応について

さくいん ..... 9

イラスト目次

はじめに

必読！  
安全快適な運転  
をするために

各部の開閉と  
調整について

運転装置の  
取扱い

室内装置の  
取扱い

安全快適な  
運転のために

車の点検と  
手入れ

万一のとき

さくいん

## 標準キャブ車

## 外 観

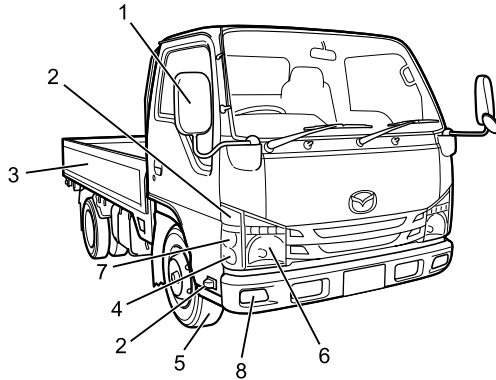

No.	装置名	参照ページ
1	サイドミラー	3-31
	ワイドビューミラー★	3-32
2	ターンシグナルランプ(方向指示器)	8-16
3	荷台★	3-21
4	コーナリングランプ (側方照射灯) ★	8-16

No.	装置名	参照ページ
5	タイヤ	7-85
6	ヘッドランプ(前照灯)	8-16
7	クリアランスランプ(車幅灯)	8-16
8	フォグランプ(前部霧灯) ★	8-16

★は[車型別装備]、[注文装備]を示します



## 室内

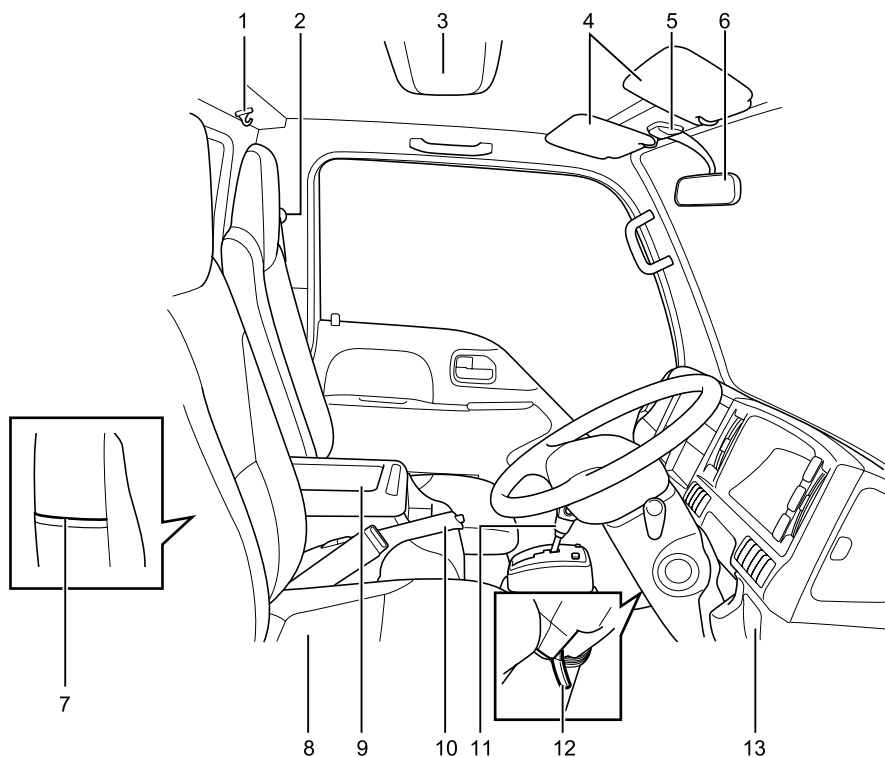

No.	装置名	参照ページ
1	ハンガーフック★	5-32
2	シートベルト	3-33
3	蛍光灯★	5-19
4	サンバイザー（日よけ）★	5-22
5	ルームランプ★	5-20
6	ルームミラー★	3-30
7	シートバックポケット	5-29
8	シート	3-25

No.	装置名	参照ページ
9	センターコンソールボックス（小物入れ）★	5-29
10	パーキングブレーキレバー	4-80
11	シフトレバー	4-82
12	チルト&テレスコピックステアリング（上下、前後調整式ハンドル）	3-29
13	灰皿	5-25

★は「車型別装備」、[注文装備] を示します

## インストルメントパネル

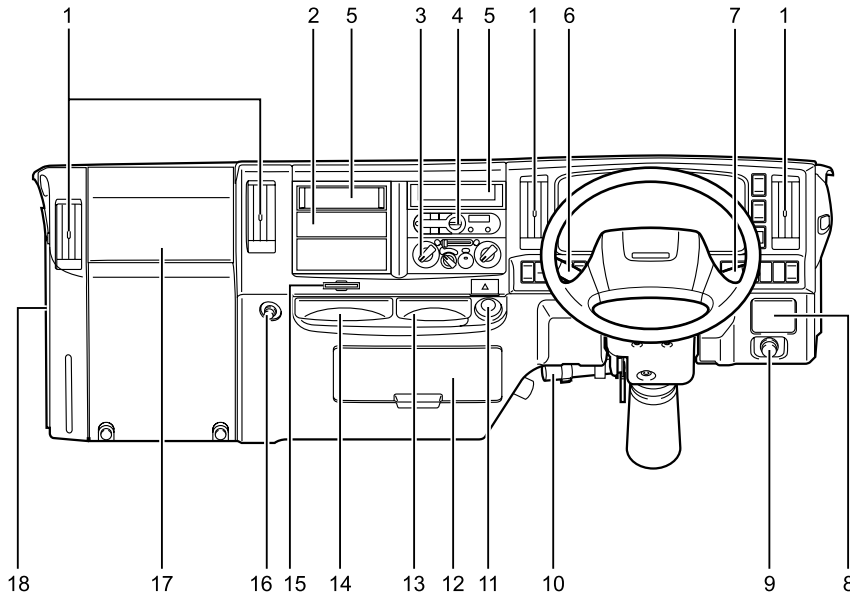

No.	装置名	参照ページ	No.	装置名	参照ページ
1	風向き調整レバー	5-2	8	灰皿	5-25
2	アナログタコグラフ★	4-8	9	アイドリングコントロールノブ★	4-67
3	ヒーター / マニュアルエアコン	5-3	10	発炎筒 (緊急保安炎筒)	8-2
	オートエアコン★	5-9	11	シガレットライター	5-23
4	ラジオ (AM) ★	5-37	12	リレーボックス	8-40
	ラジオ (AM/FM) ★	5-42	13	灰皿	5-25
	ラジオ (AM/FM) /USB プレーヤー★	5-50	14	カップホルダー	5-31
	CD/USB プレーヤー (AM/FM ラジオ付) ★	5-66	15	カードホルダー	5-27
5	ポケット (小物入れ) ★	5-27	16	コンビニフック	5-33
6	排気ブレーキスイッチ★	4-73	17	助手席用 SRS エアバッグ★	4-145
	ワイパー・ウォッシャースイッチ	4-74		グローブボックス (小物入れ) ★	5-28
7	コンビネーションスイッチ	4-69	18	ウインドーウォッシャー液タンク	7-118

★は [車型別装備]、[注文装備] を示します

## Smoother-Ex 車

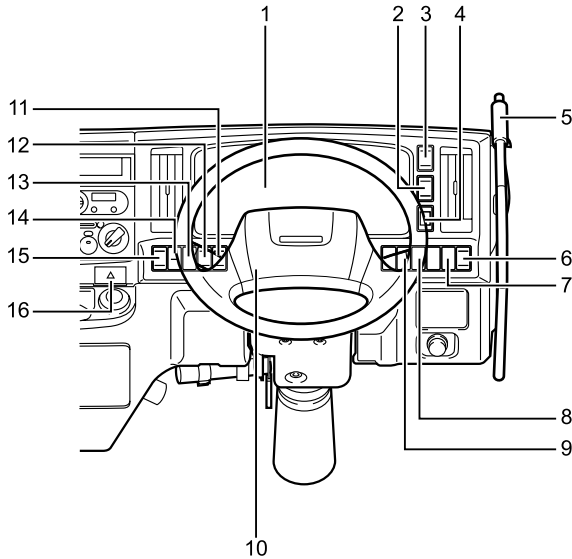

No.	装置名	参照ページ
1	メーター、警告灯、表示灯	4-6 4-13
2	蛍光灯スイッチ★	5-19
3	フォグランプスイッチ★	4-72
4	ヘッドランプレベリングスイッチ★	4-71
5	PTO コントロールレバー★	4-132
6	バックブザー OFF スwitch★	4-78
	左折&バック音声警報 ON/OFF スwitch★	4-78
7	PTO スwitch★	4-135
8	Smoother-Ex アジャストスswitch★	4-100

No.	装置名	参照ページ
9	Smoother-Ex 非常用スswitch★	4-101
10	ホーンボタン	4-75
	運転席用 SRS エアバッグ	4-145
11	ミラーヒータースswitch★	4-77
12	電動格納ミラースswitch★	4-77
13	DPD スwitch	4-155
14	暖機スswitch	4-68
	ecostop キャンセルスswitch★	4-119
15	ASR OFF スwitch★	4-126
	4WD スwitch★	4-130
16	ハザードスswitch	4-72

★は [車型別装備]、[注文装備] を示します

## マニュアルトランスミッション車

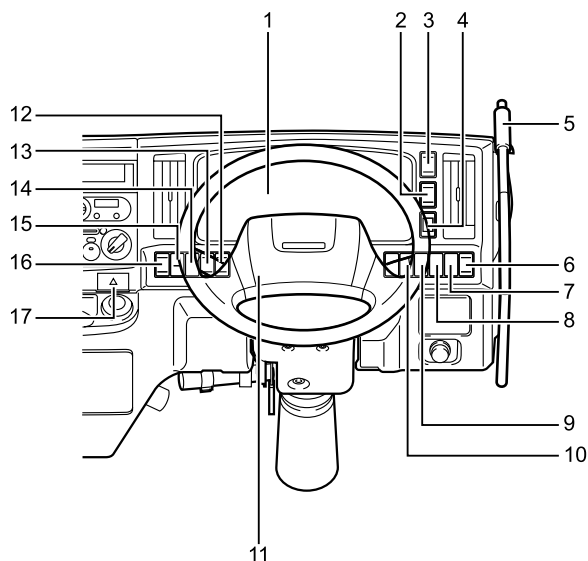

No.	装置名	参照ページ	No.	装置名	参照ページ
1	メーター、警告灯、表示灯	4-6 4-13	10	HSA リセットスイッチ★	4-111
2	蛍光灯スイッチ★	5-19	11	ホーンボタン	4-75
3	フォグランプスイッチ★	4-72		運転席用 SRS エアバッグ	4-145
4	ヘッドランプレベリングスイッチ★	4-71	12	ミラーヒータースイッチ★	4-77
5	PTO コントロールレバー★	4-134	13	電動格納ミラースイッチ★	4-77
6	バックブザー OFF スwitch★	4-78	14	HSA OFF スwitch★	4-107
	左折&バック音声警報 ON/OFF スwitch★	4-78		DPD スwitch	4-155
7	PTO スwitch★	4-136	15	暖機スswitch	4-68
8	ECONO モードスswitch★	4-76		ecostop キャンセルスswitch★	4-119
9	HSA アジャストスswitch★	4-107	16	ASR OFF スwitch★	4-126
				4WD スwitch★	4-130
			17	ハザードスswitch	4-72

★は [車型別装備]、[注文装備] を示します

## ハイキャブ・ワイドキャブ車

## 外 観

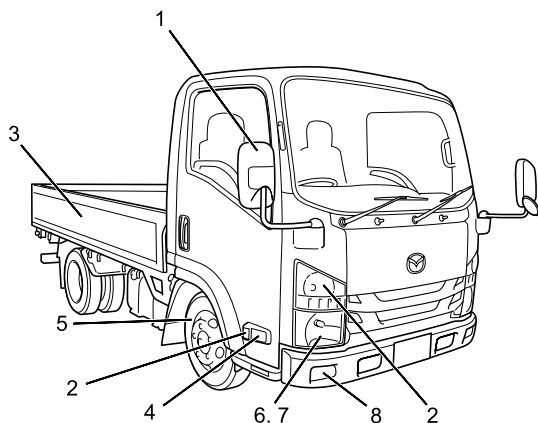

No.	装置名	参照ページ	No.	装置名	参照ページ
1	サイドミラー	3-31	5	タイヤ	7-85
	ワイドビューミラー★	3-32	6	ヘッドランプ(前照灯)	8-16
2	ターンシグナルランプ(方向指示器)	8-16	7	クリアランスランプ(車幅灯)	8-16
3	荷台★	3-21	8	フォグランプ(前部霧灯)★	8-16
4	コーナリングランプ(側方照射灯)	8-16	★は [車型別装備]、[注文装備] を示します		

## 室内

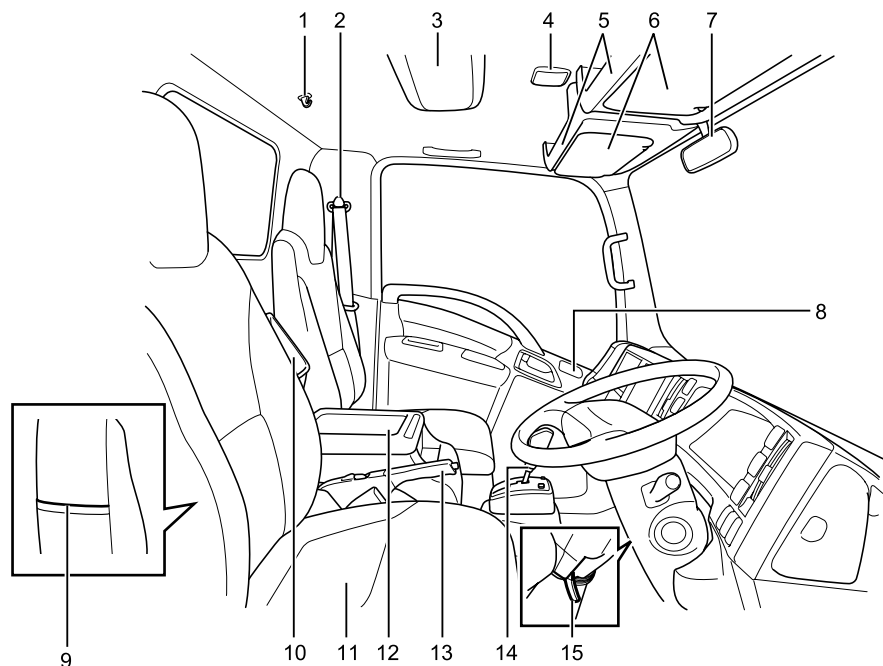

No.	装置名	参照ページ	No.	装置名	参照ページ
1	ハンガーフック★	5-32	10	バックパネルトレイ (小物入れ) ★	5-32
2	シートベルト	3-33	11	シート	3-25
3	蛍光灯★	5-19	12	センターコンソールボックス (小物入れ) ★	5-29
4	ルームランプ★	5-20	13	パーキングブレーキレバー	4-80
5	ヘッドトレイ★	5-30	14	シフトレバー	4-82
6	サンバイザー (日よけ) ★	5-22	15	チルト&テレスコピックステアリング (上下、前後調整式ハンドル)	3-29
7	ルームミラー★	3-30			
8	灰皿★	5-25			
9	シートバックポケット	5-29			

★は [車型別装備]、[注文装備] を示します

## インストルメントパネル

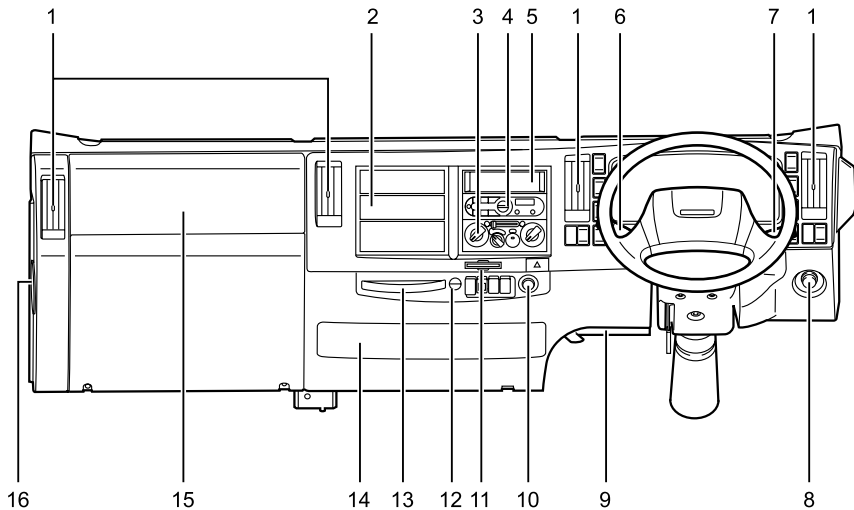

No.	装置名	参照ページ	No.	装置名	参照ページ
1	風向き調整レバー	5-2	7	コンビネーションスイッチ	4-69
2	アナログタコグラフ★	4-8	8	アイドリングコントロールノブ★	4-67
3	ヒーター / マニュアルエアコン	5-3	9	発炎筒 (緊急保安炎筒)	8-2
	オートエアコン★	5-9	10	シガレットライター★	5-23
4	ラジオ (AM) ★	5-37		アクセサリソケット (24V) ★	5-24
	ラジオ (AM/FM) ★	5-42	11	カードホルダー	5-27
	ラジオ (AM/FM) /USB プレーヤー★	5-50	12	コンビニフック	5-33
5	ポケット (小物入れ) ★	5-27	13	カップホルダー	5-31
	排気ブレーキスイッチ	4-73	14	リレーボックス	8-40
6	ワイパー・ウォッシャースイッチ	4-74	15	助手席用 SRS エアバッグ★	4-145
				グローブボックス (小物入れ) ★	5-28
			16	ウインドーウォッシャー液タンク	7-118

★は [車型別装備]、[注文装備] を示します

## Smoother-Ex 車

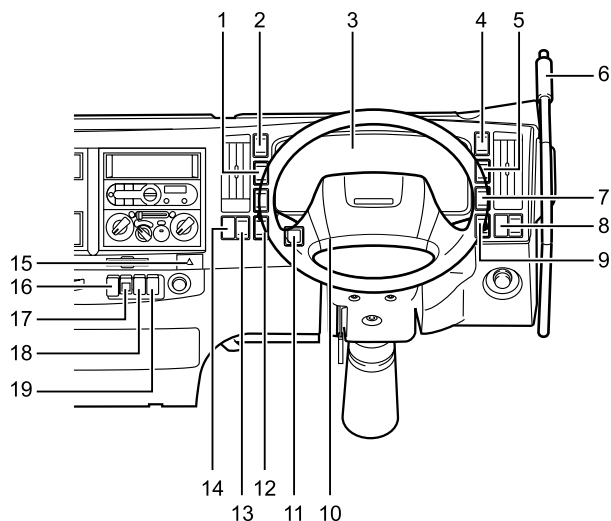

No.	装置名	参照ページ	No.	装置名	参照ページ
1	暖機スイッチ	4-68	9	ヘッドランプレベリングスイッチ★	4-71
	ecostop キャンセルスイッチ★	4-119	10	ホーンボタン	4-75
2	ASR OFF スイッチ★	4-126		運転席用 SRS エアバッグ	4-145
	4WD スイッチ★	4-130	11	後席パワーウィンドー スイッチ★	3-16
3	メーター、警告灯、表示灯	4-6 4-13		12	DPD スイッチ
4	蛍光灯スイッチ★	5-19	13	ミラーヒータースイッチ★	4-77
5	後席パワーウィンドーロック スイッチ★	3-16	14	電動格納ミラースイッチ★	4-77
6	PTO コントロールレバー★	4-132	15	ハザードスイッチ	4-72
7	フォグランプスイッチ★	4-72	16	Smoother-Ex 非常用スイッチ★	4-101
8	バックブザー OFF スイッチ★	4-78	17	Smoother-Ex アジャストスイッチ★	4-100
	左折&バック音声警報 ON/OFF スイッチ★	4-78	18	PTO 非常用スイッチ (消防車) ★	4-137
			19	PTO スイッチ★	4-135

★は [車型別装備]、[注文装備] を示します



## マニュアルトランスミッション車

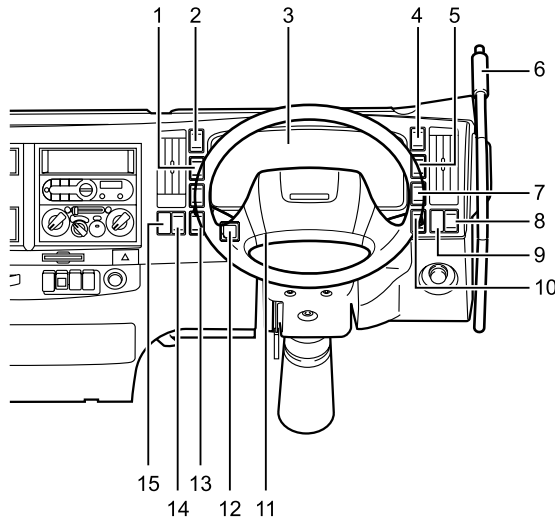

No.	装置名	参照ページ	No.	装置名	参照ページ
1	暖機スイッチ	4-68	9	バックブザー OFF スイッチ★	4-78
	ecostop キャンセルスイッチ★	4-119		左折&バック音声警報 ON/OFF スイッチ★	4-78
2	ASR OFF スイッチ★	4-126	10	ヘッドランプレベリングスイッチ★	4-71
	4WD スイッチ★	4-130	11	ホーンボタン	4-75
3	メーター、警告灯、表示灯	4-6 4-13		運転席用 SRS エアバッグ	4-145
4	蛍光灯スイッチ★	5-19	12	後席パワーウィンドー スイッチ★	3-16
5	後席パワーウィンドーロック スイッチ★	3-16	13	HSA OFF スイッチ★	4-107
6	PTO コントロールレバー★	4-134		DPD スイッチ	4-155
7	フォグランプスイッチ★	4-72	14	ミラーヒータースイッチ★	4-77
8	ECONO モードスイッチ (消防車) ★	4-76	15	電動格納ミラースイッチ★	4-77

★は [車型別装備]、[注文装備] を示します

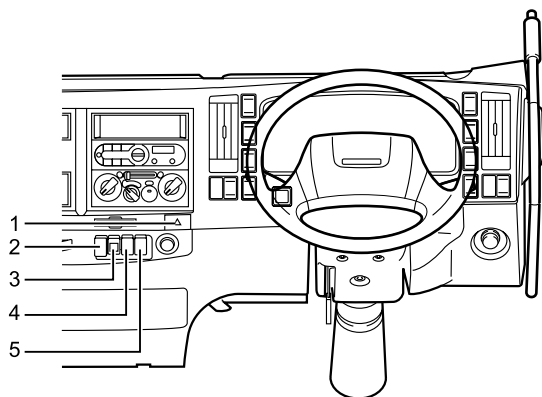

No.	装置名	参照ページ	No.	装置名	参照ページ
1	ハザードスイッチ	4-72	4	ECONO モードスイッチ★	4-76
2	HSA リセットスイッチ★	4-111		PTO 非常用スイッチ(消防車) ★	4-137
3	HSA アジャストスイッチ★	4-107	5	PTO スイッチ★	4-136

★は [車型別装備]、[注文装備] を示します

## 警告灯 / 表示灯目次

















## マルチディスプレイ★

## 警告灯目次

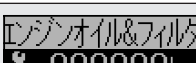
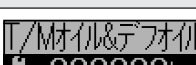
表示名	表示エリア1	表示 エリア3	表示色	参照ページ
燃料補給	 燃料補給		橙	4-51
燃料フィルター水抜き	 燃料フィルター 水抜き		赤	4-47
オーバーヒート	 オーバー ヒート		赤	4-43
キャブチルト	 キャブ チルト		赤	4-50
ecostop システムバッテリー注意	 バッテリー 注意		橙	4-118
通信システム異常	 通信システム 異常		赤	4-63

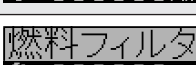
## 表示灯目次

表示名	表示エリア1	表示 エリア3	表示色	参照ページ
DPD 自動再生中	 DPD 自動再生中		緑	4-61 4-158
DPD 任意再生確認中	 任意再生 確認中		橙	4-61 4-159
DPD 手動再生中	 DPD 手動再生中		橙	4-61 4-156









表示名	表示エリア 1	表示 エリア 3	表示色	参照ページ
DPD スイッチ押しして下さい			橙	4-61 4-155
DPD PM 堆積量		—	緑	4-25
DPD 再生進捗		—	橙	4-25
PTO			赤	4-60
エンジンオイルレベル点検			橙	4-45
エアクリーナ点検			橙	4-46
エンジンオイル&フィルター		—	緑	4-45
トランスミッションオイル& デフォイル		—	緑	4-49
クラッチオイル		—	緑	4-52
燃料フィルター		—	緑	4-53
パワーステアリング液		—	緑	4-54
タイヤローテーション		—	緑	4-54
スターター		—	緑	4-55
省燃費運転状態 (ECONO)		—	緑	4-20

表示名	表示エリア 1	表示 エリア 3	表示色	参照ページ
総合燃費		—	緑	4-20
区間燃費		—	緑	4-20
電圧計		—	緑	4-21
カレンダー			緑	4-22
時計		*	緑	4-23
アワーメーター		—	緑	4-12
照明輝度		—	緑	4-24

\*表示エリア 2 に表示されます













## マルチインジケーター★





## 表示灯目次

名 称	警告灯	点灯色	参照ページ
エンジンオイル&フィルター表示灯		橙	4-44
エアクリーナ表示灯		橙	4-46
燃料フィルター表示灯		橙	4-53
スターター表示灯		橙	4-55
DPD 自動再生中表示灯		緑	4-60
トランスミッションオイル & デフオイル表示灯		橙	4-49
DPD 手動再生表示灯		橙	4-60
燃費表示灯		緑	4-58









## メーターパネル

## 警告灯目次

名 称	警告灯	点灯色	参照ページ
キャブチルト警告灯		赤	4-50
燃料フィルター水抜き警告灯		赤	4-47
チェックエンジン警告灯		橙	4-47
油圧警告灯		赤	4-42
ヘッドランプオートレベリング警告灯		橙	4-51
ABS 警告灯		橙	4-42
HSA 警告灯		橙	4-57
燃料補給警告灯	 燃料補給警告灯	橙	4-51
SRS エアバッグ警告灯		赤	4-39
充電警告灯		赤	4-46
Smoother-Ex 警告灯		橙	4-48
バキューム警告灯		赤	4-41
ブレーキ警告灯		赤	4-40

名 称	警告灯	点灯色	参照ページ
パーキングブレーキ警告灯		赤	4-40
フロントデフ油温警告灯 [ビスカス式トルクスプリット 4WD 車]		赤	4-50
シートベルト未装着警告灯		赤	4-39
メンテナンス警告灯		橙	4-41
オーバーヒート警告灯		赤	4-43

## 表示灯目次

名 称	表示灯	点灯色	参照ページ
ecostop 表示灯		緑	4-59
ecostop OFF 表示灯		橙	4-59
HSA 表示灯		緑	4-57
暖機システム作動表示灯		橙	4-58
グロー (予熱) 表示灯		橙	4-58
PTO 表示灯		赤	4-60
ハイビーム表示灯		青	4-56
ASR 表示灯		緑 / 橙	4-57



名 称	表示灯	点灯色	参照ページ
排気ブレーキ表示灯		緑	4-56
4WD 表示灯		緑	4-60
ECONO モード表示灯		緑	4-59
1 速発進モード表示灯		緑	4-59
ターンシグナル表示灯&ハザード表示灯 (左)		緑	4-56
ターンシグナル表示灯&ハザード表示灯 (右)		緑	4-56
メンテナンス表示灯		緑	4-41

## 警告ラベルについて

- ・ 注意、警告ラベルにはお車を使用する上で、重要な内容が記載されています。お車を使用する前に必ずお読みください。
- ・ 各ラベルの記載事項がかすれていたり、損傷があるもの、はがれているものがあるときは、《マツダ販売店》にお問い合わせください。
- ・ 注意、警告ラベルは車両本体についてのみ記載してあります。架装物の注意、警告ラベルについては、架装メーカーの取扱説明書をご覧ください。
- ・ 次に示すラベルは一例です。ラベルの記載内容は車種により異なる場合があります。
- ・ 警告ラベルの貼り付け位置は変更される場合があります。

## 注意・警告ラベル（キャブ内貼り付け位置）

標準キャブ車

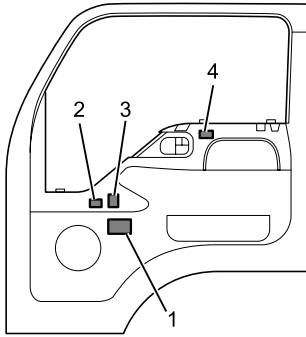

ハイキャブ・ワイドキャブ車

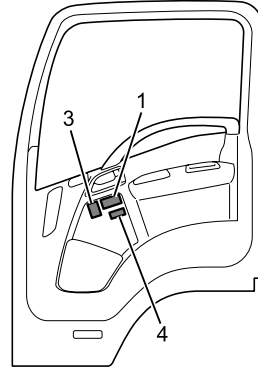

ハイキャブ車

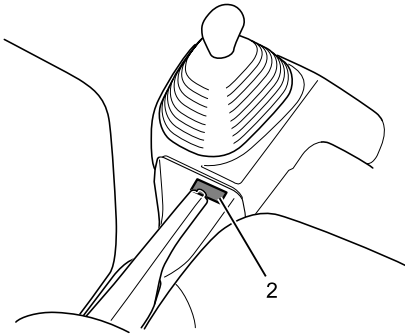

ワイドキャブ車

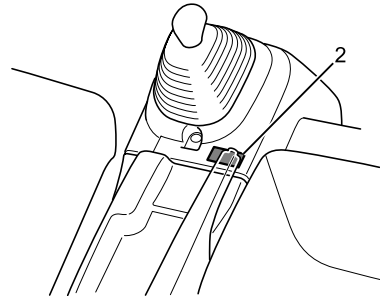

1	油圧ポンプ直結用ダンブ（Smoother-Ex 車）、電気式 PTO（Smoother-Ex 車）、ケーブル式 PTO
2	トランスミッション シフティング（6 速 M/T 車）
3	ダンブ、電気式 PTO（除く Smoother-Ex 車）
4	パワーステアリング（塵芥車）

運転席側ドア部

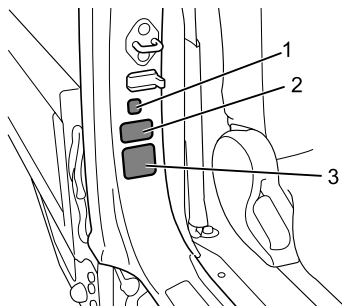

助手席側ドア部

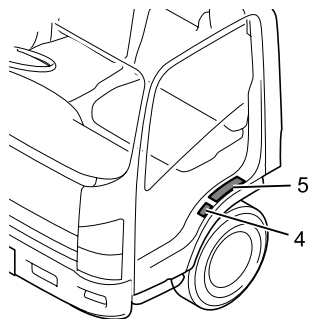

1	SRS
2	タイヤ空気圧
3	タイヤ混合禁止 (ビスカス式トルクスプリットパートタイム 4WD 車)
4	エンジンカバー (助手席点検口付車)
5	キャブチルト操作方法 (チルトキャブ車)

標準キャブ車

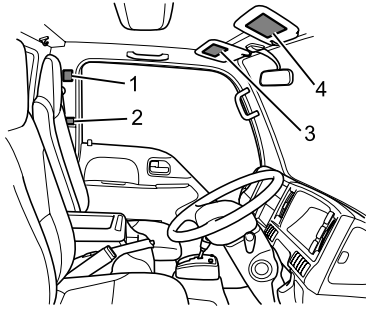

ハイキャブ・ワイドキャブ車

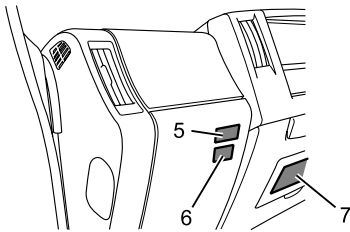
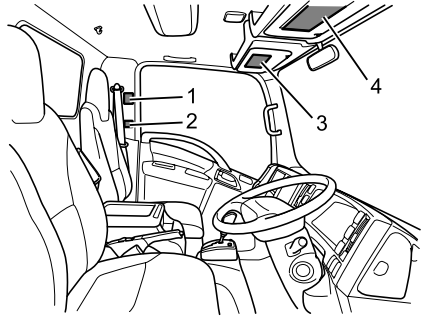

1	エンジン（定期点検）
2	騒音
3	助手席用 SRS エアバッグ
4	運転席用 SRS エアバッグ、後部架装物、HSA、Smoother-Ex、DPD、ecostop
5	可倒式パーキングブレーキ（可倒式パーキングブレーキ付車）
6	4 輪駆動切り替え（ビスカス式トルクスプリットパートタイム 4WD 車）
7	ヒューズ、リレー

## 注意・警告ラベル（キャブ外貼り付け位置）

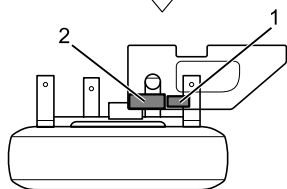
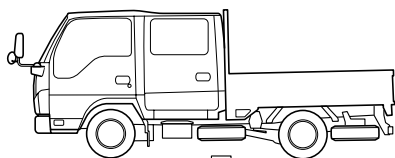

標準キャブ車  
Eホイールベース ダブルキャブ フラットロー

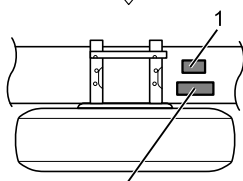
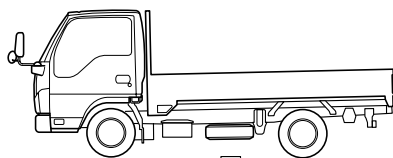

2 (フラットローのみ)

標準キャブ・ハイキャブ車  
Eホイールベース リヤシングルタイヤを除く全車

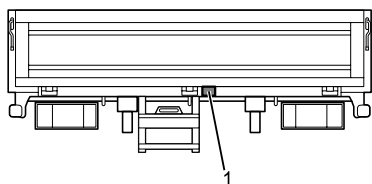

1

標準キャブ車  
Eホイールベース フラットロー

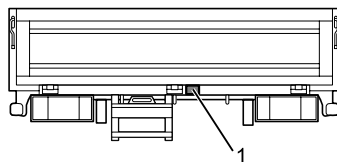

1

標準キャブ車  
Eホイールベース リヤシングルタイヤ

- |   |                   |
|---|-------------------|
| 1 | スペアタイヤ（巻き上げ / 脱着） |
| 2 | スペアタイヤ（前輪用）       |

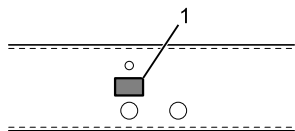
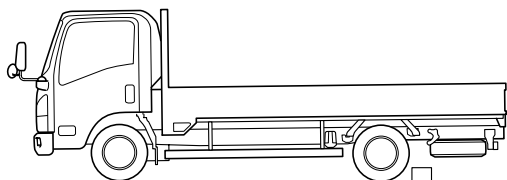

標準キャブ・ハイキャブ車  
Eホイールベース  
リヤシングルタイヤ

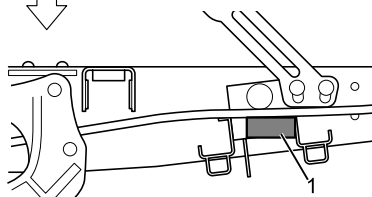

標準キャブ・ハイキャブ車  
Fホイールベース フルフラットロー  
Hホイールベース全車

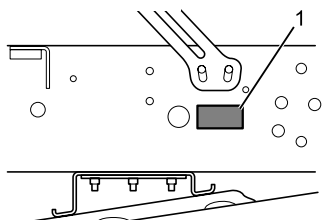

ワイドキャブ車  
Hホイールベース フラットローを除く全車  
Kホイールベース全車

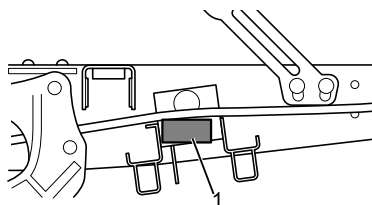

標準キャブ・ハイキャブ車  
Fホイールベース高床

1 スペアタイヤ (巻き上げ / 脱着)

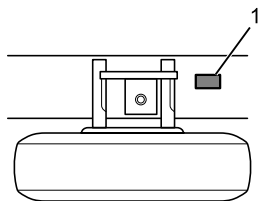
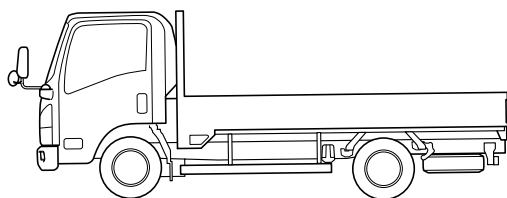

ワイドキャブ車  
Fホイールベース 全車  
Mホイールベース 全車

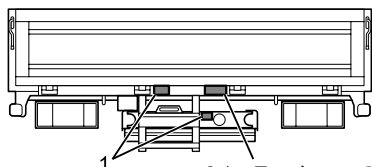

ワイドキャブ車  
Hホイールベース フラットロー

2 (フラットローのみ)

1	スペアタイヤ (巻き上げ / 脱着)
---	--------------------

2	スペアタイヤ (前輪用)
---	--------------

### 注意・警告ラベル (燃料タンク部貼り付け位置)

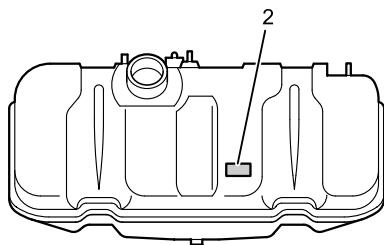

標準キャブ・ハイキャブ車  
75Lタンク

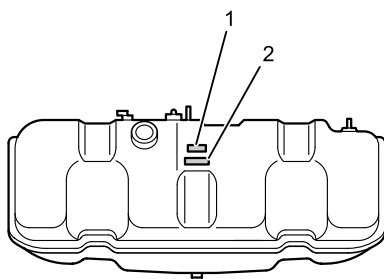

標準キャブ・ハイキャブ車  
(シングルキャブ) 63Lタンク

1	ディーゼル&軽油
---	----------

2	燃料タンク (添加剤、水抜き剤等の注入禁止)
---	------------------------



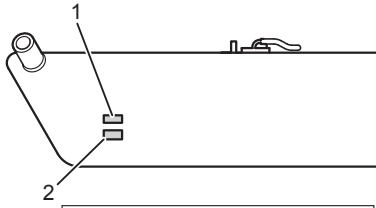

LHS(4WD)・LJS(4WD)型車  
(ダブルキャブ) 50Lタンク

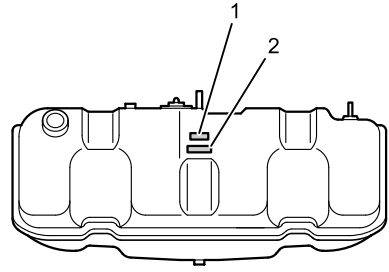

標準キャブ・ハイキャブ車  
(ダブルキャブ) 63Lタンク

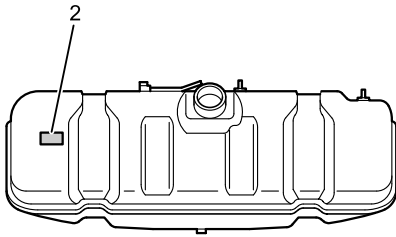

標準キャブ・ハイキャブ車  
100Lタンク

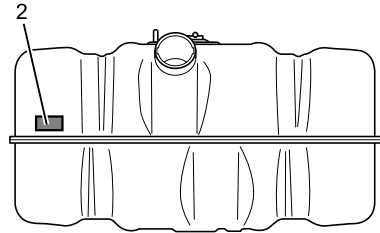

ワイドキャブ車  
100Lタンク

1	ディーゼル&軽油
2	燃料タンク (添加剤、水抜き剤等の注入禁止)

### 注意・警告ラベル (エンジンルーム内貼り付け位置)

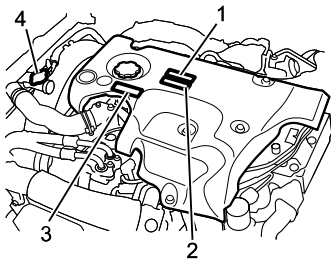

1	燃料フィルターエレメント
2	エンジンオイル
3	ロングライフクーラント (LLC)
4	ラジエーターキャップ

