

*zoom-zoom*



# NAVIGATION SYSTEM

取扱書



# ナビゲーションPLUSをより便利に



※SD カードスロット位置は、  
車種により異なります。

## オプション品

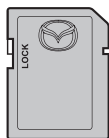

ナビゲーション用  
SD カード PLUS※  
👉 16 ページ

※SD カードスロットは、ナビゲーションシステム用です。  
音楽ファイルが保存された SD カードを挿入しても機能しません。

## オプション品

	ナビゲーション 連動 ETC2.0 対応車載器	ETC 収受した料金を、ナビの音声や表示で案内します ETC カードに関する情報を音声ガイダンスします (有効期限内案内など) ITS スポット発信の情報を受信して、表示と音声で案内します 渋滞考慮探索などが利用できます
	ナビゲーション 連動 ETC 車載器	ETC 収受した料金を、ナビの音声や表示で案内します ETC カードに関する情報を音声ガイダンスします (有効期限内案内など)
	ナビゲーション 非連動 ETC 車載器	ETC ユニット単体での音声ガイダンス (ナビでの案内表示や音声ガイダンスはありません)

※ご利用には ETC カードが必要です。

 36 ページ

## NaviCon で簡単目的地設定

NaviCon を使用すると、スマートフォンの NaviCon 連携アプリで探した地点を、ワンタッチでナビゲーション PLUS の目的地に設定できます。



NaviCon を使用するには、スマートフォンと NaviCon 連携アプリをお客様でご準備いただけます。



NaviCon®  
 176 ページ

スマートフォンによっては使用できない場合があります。

本機で接続確認済み機種は以下のサイトで情報公開しています。



マツダコネクストサポートページ

[http://infotainment.mazdahandsfree.com/vehicle\\_select?language=jp-JP](http://infotainment.mazdahandsfree.com/vehicle_select?language=jp-JP)

Bluetooth、USB の接続のしかたは、車両取扱書をご参照ください

# ナビゲーションPLUSの3つの操作方法

## タッチ操作 < 停車中のみ >

タッチ操作に対応。地図操作、リスト操作、キーボード入力操作を快適に行えます。

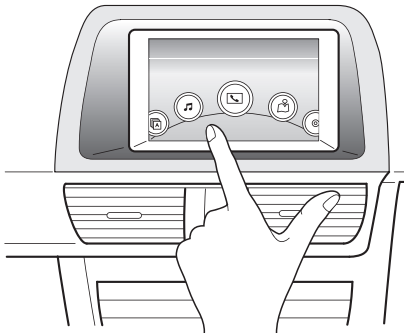

ワンタッチスクロール



ドラッグ



フリック



など 69 ページ

テキスト入力



67 ページ

## コマンドスイッチ操作

各画面へのスイッチ操作と、コマンド操作ができます。

左手をコマンドスイッチに包み込むように持つと各画面へのスイッチに指がかかります。手元を見なくても、各画面に切り替えることができます。

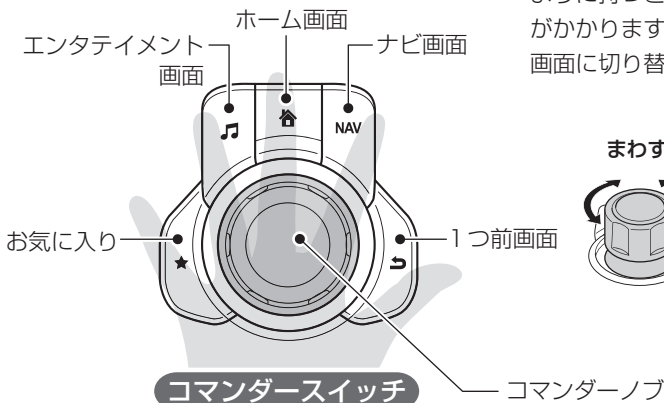

(車種により形状が異なります)

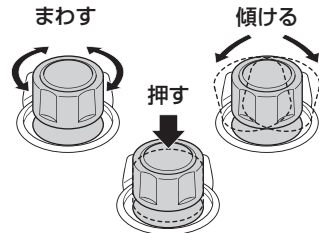

64 ページ

## 音声操作

ステアリングスイッチの「音声認識ボタン」から音声操作ができます。  
停車中走行中に関わらず、よく使う機能を少ない手順で操作することができます。

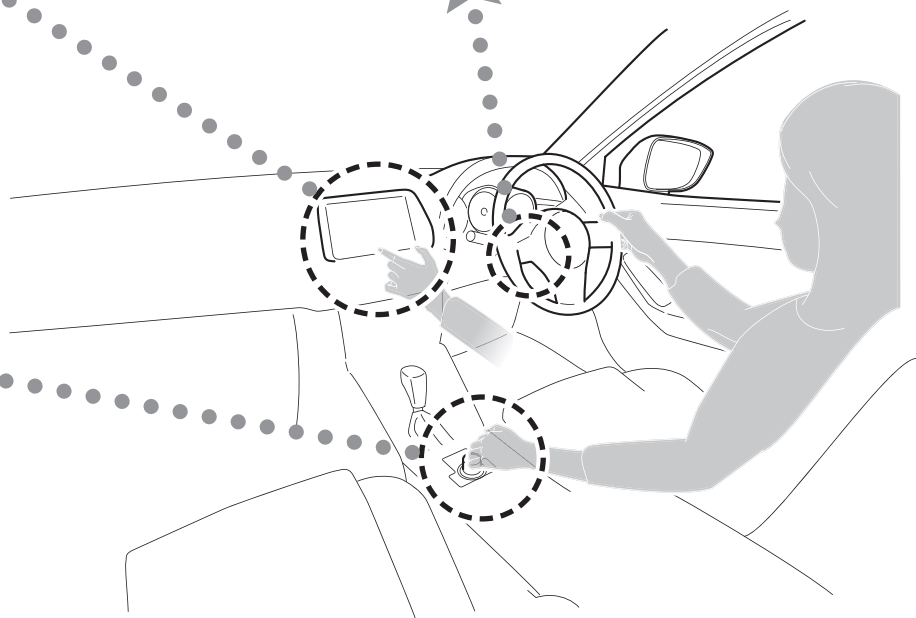
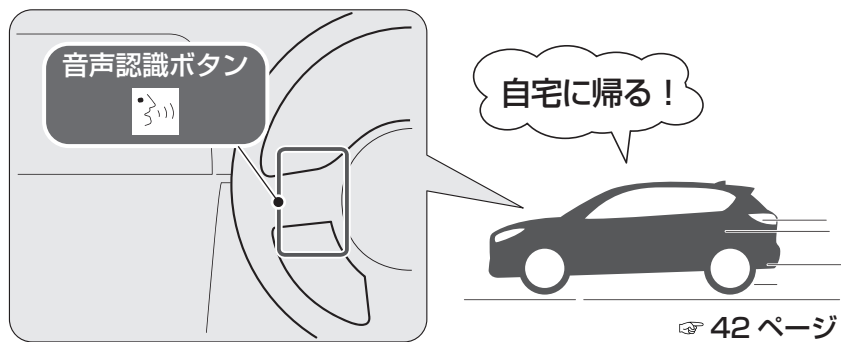

# ナビゲーションPLUSでできること

それぞれの参照ページをご覧ください。

**Point 4** 帰りはデパートでお買い物♪  
ジャンル検索機能で「デパート」を表示、  
行きたいデパートの提携駐車場を  
目的地に設定。(P.144 ページ)



**Point 3** 遊園地のまわりには  
どんな施設があるのかな?  
周辺施設表示設定でマーカー表示  
させたい施設を設定。(P.102 ページ)

**Point 5** あっガソリン入れなきゃ!  
周辺検索のジャンルで「ガソリンスタンド」を  
表示、行きたいガソリンスタンドを経由地に  
追加して案内。(P.164 ページ)

自宅



**Point 1** 遊園地へ遊びに行こう!  
50首検索機能で目的地を設定。  
(P.141 ページ)



Point

**6 現金が足りないわ! パパ銀行によって!**  
周辺検索のジャンルで「銀行」を表示、行きたい銀行を  
ガソリンスタンドの前に順序変更し経路地に追加・案内。  
(☎ 185 ページ)

ガソリンスタンド

銀行

デパート

Point

**7 いい感じのデパート  
だったね。また来ようね!**  
目的地履歴をお気に入り登録。  
(☎ 202 ページ)

Point

**8 楽しかったね、  
家に帰ろう!**  
自宅に帰る。(☎ 160 ページ)

Point

**2 こっちのインターの  
方が本線に合流  
しやすいんだよね…**  
入口ICの編集。(☎ 194 ページ)

高速IC

# 目次

## はじめに

安全上のご注意	12	ナビゲーション画面と基本メニューについて	20
ナビゲーションシステムを使用する前に	16	① 現在地表示画面と基本メニュー	20
① SDカードの挿入	16	② 地図スクロール表示画面と基本メニュー	23
② ナビゲーションの起動	18	③ 操作画面の基本構成	26

## 基本操作ガイド

ナビゲーションの基本操作	62	④ 現在地を表示する操作	76
① メニュー項目の選択と決定操作	62	⑤ ひとつ前の画面にもどる操作	77
② 地図の拡大縮小／スクロール操作	67		
③ 地図上で地点選択して目的地を指定する操作	74		

## 登録・設定

自宅を登録する	80	お気に入りの地点を登録／編集する	86
① 自宅を登録	80	① お気に入りの地点を登録	86
② 自宅の登録を消去	85	② お気に入りの編集(移動)	87
		③ お気に入りの編集(名前)	88

## ルート案内

目的地を設定する	138	周辺施設検索	172
① 地図上から設定	138	スマートフォン連携による	
② 50音検索から設定	139	目的地転送機能について	174
③ 住所検索から設定	144	目的地の消去	176
④ 目的地履歴から設定	150	ルート編集と情報	179
⑤ 電話番号検索から設定	153	① 案内開始前のルート編集と情報	179
⑥ 自宅に帰る	158	② デモ走行	194
⑦ お気に入り 地点登録から設定	160	③ 案内開始後のルート確認と編集	196
⑧ ジャンル検索から設定	162		
⑨ 先程の地図から設定	166		
⑩ マップコード検索から設定	168		
⑪ 緯度経度検索から設定	170		



④ ルート案内情報	28
音声ガイダンスについて	39
音声認識機能について	41
基本的な使いかた	41
音声コマンド一覧	46

④ お気に入りの編集 (削除)	90
各機能の設定項目について	92
① 画面設定	92
② ナビ設定	98

お気に入りの登録	200	③ 到着時刻表示切替	211
情報表示	202	④ 施設情報表示	212
① VICS 再音声	202	⑤ 地図バージョン情報	214
② FM-VICS メニュー	203		

## 困ったときは

自転車位置がずれていたら	216	故障かなと思ったら	222
① 自転車位置のずれを修正するには	217	よくある質問について (Q&A)	223
② 自転車位置の精度について	218		

## その他

VICS 交通情報について	226	工場出荷状態の初期設定	235
VICS について	227	用語集	238
VICS 情報有料放送サービス契約約款	228	ハートフル音声一覧	240
地図データについて	232	エコアドバイス一覧	243
商標について	234	さくいん	244
		凡例	248

## 警告および安全情報

ナビゲーションシステムは、内蔵GNSS受信機で目的地までのルートを見つける手助けをします。自車位置を発信しないので、他者に所在を特定されることはありません。

**ナビゲーションシステムは目的地までの快適な運転をサポートするためのものです。必ず交通ルール、交通規制に従い安全運転をしてください。ディスプレイを確認する場合は、必ず安全を確保してください。**

**お客さまが車両運転者の場合、出発する前にナビゲーションシステムを操作することをお勧めします。**

**ルートを変更する必要がある場合は、必ず安全な場所に停車してから操作してください。**

交通標識に従い、道路形状に沿って運転してください。

推奨ルートから逸脱した場合、必要に応じてナビゲーションシステムは新たなルートを選出します。

# はじめに



安全上のご注意	12
ナビゲーションシステムを使用する前に	16
① SDカードの挿入	16
② ナビゲーションの起動	18
ナビゲーション画面と基本メニューについて	20
① 現在地表示画面と基本メニュー	20
② 地図スクロール表示画面と基本メニュー	23
③ 操作画面の基本構成	26
④ ルート案内情報	28
音声ガイダンスについて	39
音声認識機能について	41
基本的な使いかた	41
音声コマンド一覧	46

## ■ 安全上のご注意



このたびはお買い上げいただき、  
ありがとうございます。

本書は、マツダコネクナビゲーション（SDカードPLUS）の正しい取り扱いについて説明しています。ご使用前に必ずお読みください。

安全にマツダコネクナビゲーションを使用していただくために守っていただきたいことを、下記の表示で区分して記載しています。これらは重要ですので、必ず読んでお守りください。

 <b>警告</b>	取り扱いを誤った場合、死亡または重大な傷害を負う可能性のあるもの
 <b>注意</b>	取り扱いを誤った場合、傷害を負ったり車両の損傷につながる可能性のあるもの

本書内で使用している下記の表示は次の内容を示しています。

 <b>知識</b>	知っておいていただきたいこと 知っておくと便利なこと
 禁止	行ってはいけないこと
 必ず守る	まもっていただきたいこと

- お車をゆずられるときは、次のオーナーのために、本書をお車につけておいてください。
- マツダコネクのバージョンアップにより、本書の内容の一部がマツダコネクナビゲーションと一致しない場合がありますので、あらかじめご了承ください。

**警告**

**運転者は走行中に操作したり、画像や表示を注視しない**

必ず安全な場所に停車し、パーキングブレーキを引いた状態でご使用ください。交通事故の原因となります。



**医療用電気機器などへの影響を確認する**

本機は、無線機能を搭載しています。心臓ペースメーカー、その他医療用電気機器をご使用になる場合は、当該の各医療用電気機器メーカーもしくは販売業者に電波による影響について必ずご確認ください。



**故障や異常な状態のまま使用しない**

画像が映らない、音が出ない、異物が入った、水がかかった、煙が出る、異音・異臭がする場合は、ただちに使用を中止してください。事故や火災、感電の原因となります。



**音量は、車外の音が聞こえる程度で使用する**

車外の音が聞こえない状態で運転すると、交通事故の原因となることがあります。



**SDカードは、乳幼児の手の届くところに置かない**

誤って、飲み込むおそれがあります。万一飲み込んだと思われるときは、すぐに医師にご相談ください。



**機器内部に、異物を入れない**

金属物や燃えやすいものなどが入ると、動作不良やショートによる火災や発煙、発火、感電、故障の原因となります。飲み物などがかからないようにご注意ください。



**雷が鳴りだしたら、アンテナコードや本機に触らない**

落雷による感電のおそれがあります。



**分解や改造をしない**

交通事故や火災、感電の原因となります。



**運転者がテレビやビデオを見るときは、必ず停車してパーキングブレーキをかける**

テレビやビデオは、安全のため走行中は表示されません。



**運転者は走行中に、ディスクの交換はしないでください。**

前方不注意となり交通事故の原因となりますので、必ず安全な場所に車を停車させて行なってください。



**緊急時に使用する場合は、本製品の情報のみに頼らない**

交通事故の原因となります。警察や消防署、病院などに連絡をして、状況に応じて場所などの確認を行ってください。

## 警告



必ず守る

探索したルートは、ルート上の安全性を考慮して探索されていません。危険な地域への誘導がされている場合は、事故や災害を避けるために、運転者はそのときの状況を判断して回避してください。



禁止

故障や異常な状態のまま使用しない  
音や画面が出ない、異物が入った、煙が出る、変な臭いがしたときには、ただちに使用を中止して、必ず販売店(かサービス相談窓口)に相談する。そのまま使用すると事故・火災・感電の原因になります。

## 注意



必ず守る

実際の交通規制に従って走行するナビゲーションによるルート案内のみに従って走行すると、実際の交通規制に反する場合があります。交通事故の原因となります。



禁止

ディスク／SDカード／USB挿入口に異物を入れしないでください。  
火災や感電、故障の原因となることがあります。



禁止

可動部やディスク挿入口に手や指を入れない  
特に、モニターの開閉や角度調整の際にご注意ください。けがの原因となります。



必ず守る

長時間ご使用にならないときは、ディスク／SDカードを取り出してください。

長時間、本機内に入れておくと、高温等のためにディスク／SDカードを傷める原因となることがあります。



禁止

落下させる、たたくなど、強い衝撃を与えない  
故障や火災の原因となります。



禁止

エンジンを停止したままで長時間ご使用にならないでください。  
車のバッテリーがあがる恐れがあります。



禁止

モニターの上に物を置かない  
液晶ディスプレイ部の破損や飲み物がこぼれることにより、発煙や発火、感電、故障の原因となります。



必ず守る

SDカードの抜き差しは、エンジンを停止した状態で行ってください。SDカードの故障の原因となります。



# ナビゲーションシステムを使用する前に

## 1 SDカードの挿入

ナビゲーションシステムを使用するには、地図情報が入ったSDカード「ナビゲーション用SDカードPLUS」を、SDカードスロットに挿入する必要があります。

SDカードが無い場合には、下図のような進行方向の方位を示すコンパス画面になります。





方位

N: 北	S: 南
NE: 北東	SW: 南西
E: 東	W: 西
SE: 南東	NW: 北西

コンパス画面

## ⚠ 注意

- このSDカードは、車両一台に限り有効となっているので、決して他の車に挿入しないでください（最初にSDカードを挿入した車両、または次に別の車両に挿入した場合に、どちらかのナビゲーションシステムが使えなくなることがあります。）。
- SDカードを挿入または取り出す場合は、電源ポジションがOFFの状態で行ってください。
- 車両側のSDカードスロットは、本ナビゲーションシステム専用です。音楽ファイルが保存されたSDカードを挿入しても機能しません。無効なSDカードを挿入した場合は、画面の上部に   Invalid SD Card と表示されます (Invalid SD Card : 無効なSDカード)。

## 📖 知識

- コンパス画面の方位は、車両が走り出すと、正しい方位を表示します。
- ナビゲーション用SDカードPLUSは購入から3年間無料更新付(地図データは年1回更新)です。
- 地図データは、インターネットを通じてお客様ご自身で更新頂きます(通信費はお客様のご負担となります)。  
必要なPC環境などの詳細は、  
以下のWEBサイトをご確認ください。  
<http://mazda.map-update.jp/>





SDカードを挿入する場合はSDカード横のスライドを、“LOCK”位置にしないでください（“LOCK”位置のままにするとSDカードが読み込めないため、ナビゲーションシステムが作動しません）。

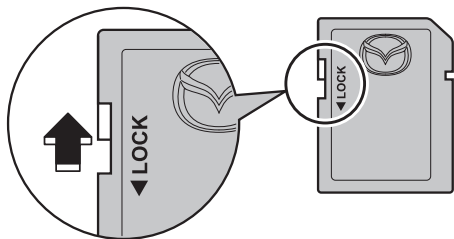

SDカードをSDカードスロットに挿入します。

**Aタイプ**  
(インストルメントパネル取り付けタイプ)

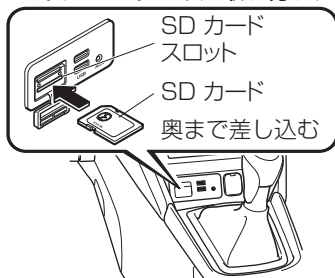

**Bタイプ**  
(コンソールボックス取り付けタイプ)

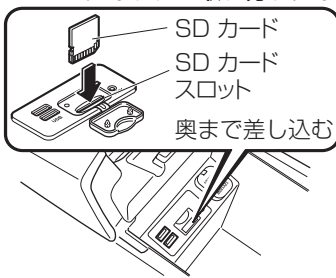



地図のアップデートをする際には、SDカードを取り出す必要があります。  
SDカードは以下の手順で取り出すことができます。



# ■ ナビゲーションシステムを使用する前に(つづき)

## ② ナビゲーションの起動

地図情報が入ったSDカードを挿入した状態でエンジンをスタートします。

本ナビゲーションは、マツダコネク特専用のシステムです。マツダコネク特のホーム画面からナビゲーションのアイコン  を選択するか、コマンダースイッチの **NAV** を押す、または、ステアリングスイッチのトークボタン  を押し、「ナビゲーション」と発話することにより起動します。

マツダコネク特のホーム画面

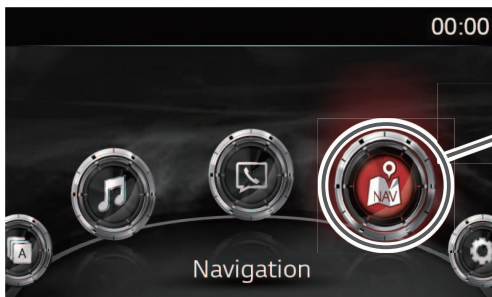

アイコンをタッチする

コマンダースイッチ

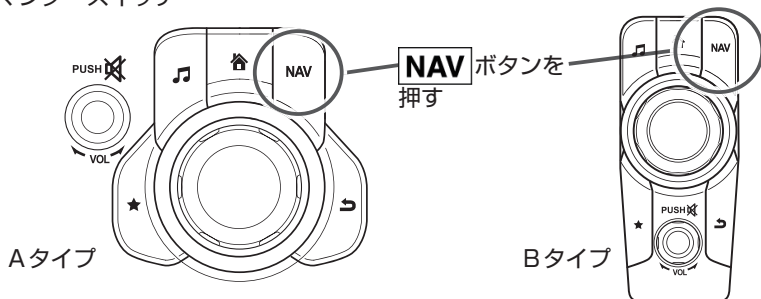

ステアリングスイッチ

 音声認識機能が使えます

( 42 ページ)

 ボタンを押して「ナビゲーション」と発話する

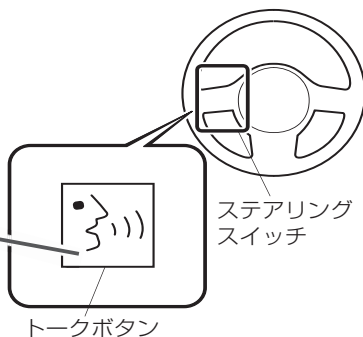

### 知識

マツダコネク特のバージョンによっては、取扱書に記載されている機能や表現が異なる、または機能が無い場合がありますので、あらかじめご了承ください。

ナビゲーションを起動すると、ナビゲーション起動中の画面を経て、ナビゲーション画面（現在地表示画面 ② 20ページ）が表示されます。

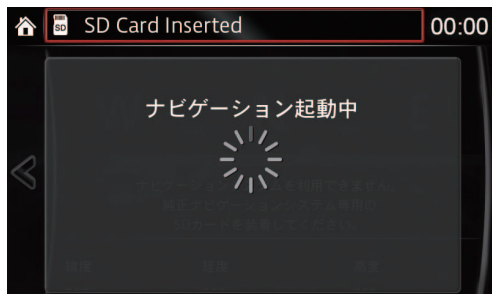

ナビゲーション起動中の画面



ナビゲーション画面

マツダコネクットのオーディオ操作や画面の明るさなどの設定に関しては、車両取扱書をご参照ください。

## 📖 知識

画面に関しては、以下の項目が設定できます。

- ・ アクティブドライビングディスプレイの表示  
本ナビゲーションシステムと連動してターンバイターンを表示する設定ができます。  
(ターンバイターンとは、ルート案内中に次に曲がる方向や通るレーンを矢印で示す機能です。)
- ・ 画面のモード/明るさ/コントラスト

# ナビゲーション画面と基本メニューについて

本ナビゲーションでは、自車位置を中心に表示する「現在地表示画面」と、地図の表示位置を移動させる「地図スクロール画面」という表示モードがあります。  
またルート案内中には様々な「ルート案内情報」を表示します。

## 1 現在地表示画面と基本メニュー

1. コマンドスイッチの**NAV**を押す、またはステアリングスイッチの**NAV**ボタンを押し、「ナビゲーション」と発話すると、現在地表示画面が表示されます。(※78ページ)  
※停車時は画面タッチ操作も可能です。

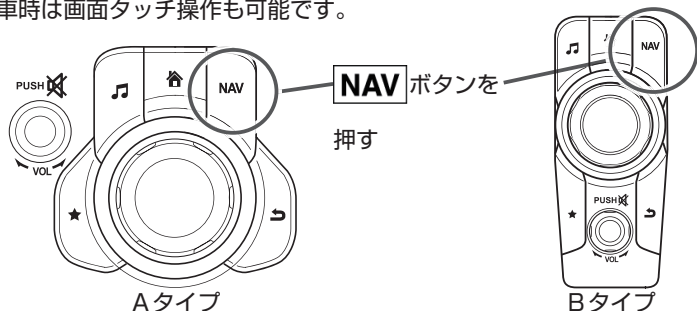

### 知識

- ・地図上で見やすいように道路の種類によって色分けしています。
- ・道路名の表示は、高速道路、有料道路、国道、都道府県道について表示します。
- ・GNSSの受信状況により、次のようにGPS受信状況のマークの色が変わります。
  - 自車位置演算ユニット付車の場合
    - ・緑色:DR/GNSS mixed測位
    - ・黄色:GNSS単独測位
    - ・赤色:DR単独測位
  - 自車位置演算ユニット無車の場合
    - ・緑色:良い(位置精度:高)
    - ・黄色:不安定(位置精度:低)
    - ・赤色:悪い(測位不可)
- ・DR単独測位…GNSSによる位置情報システムを使わず、車に搭載されたジャイロセンサーや車速情報を元に測位してる状態です。
- ・DR/GNSS mixed測位…DRとGNSSのハイブリッド機能で、より高精度な測位ができる状態です。

## 知識

- ・案内ルートの交通状況により、次のようにVICS 情報受信時刻の色が変わります。
  - ・白色:順調
  - ・黄色:規制
  - ・オレンジ色:混雑
  - ・赤色:渋滞
- ・30分以上VICS情報が受信できなかったときは、「VICS 受信情報時刻」が「--:--」で表示されます。
- ・ホームボタンを押すと、ホーム画面(18 ページ)を表示します。ホーム画面の説明は、車両取扱書をご参照ください。

2. 画面の左下に  が表示されているのを確認して、コマンドーノブを押します。



3. 画面下側にメニューバーが表示されます。



メニューバー

## 4. コマンドーノブを左右にまわすことで選択部分を移動させることができます。

### 各メニューの説明

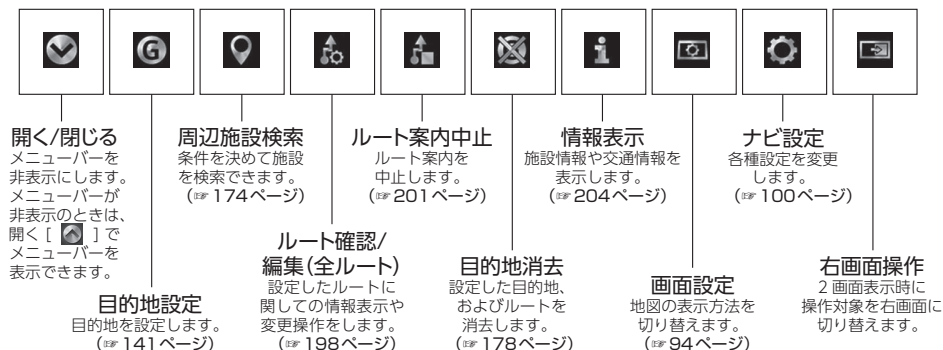

### 知識

- ・ 走行中や設定内容によって、操作ができないメニューは、アイコンがグレーになります。
- ・ 画面によりメニューアイコン表示は異なります。

5. メニューバーの  を選択するとメニューバーが閉じます。メニューバーが閉じた状態で、コマンドノブを左右にまわすと地図のスケールを変更することができます。



左にまわす



右にまわす

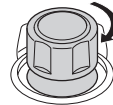

縮小



拡大

※地図のスケールについては69ページを参照してください。

# ■ ナビゲーション画面と基本メニューについて(つづき)

## 2 地図スクロール表示画面と基本メニュー

現在地表示画面から地図スクロール画面に切り替えるためには、以下の手順で操作します。

1. 現在地表示画面でメニューバーが閉じている状態で、コマンダーノブを上下左右いずれかに傾けると、地図スクロール画面になります(カーソル  が表示されます)。  
※ 停車時は地図をタッチするだけで、任意の場所にカーソルを設定できます。

### 知識

走行中と停車時では、地図スクロールするときのカーソル移動幅が異なります。

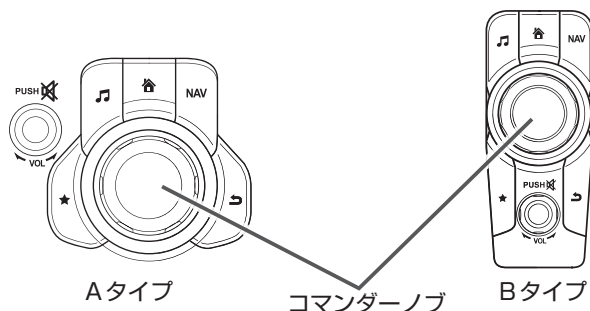

傾ける

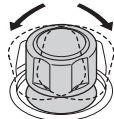

地図スクロール時に地名を表示することができます。

**地図スクロール時の地名表示**  
([113](#) ページ)

現在地から  
カーソルまでの  
直線距離



カーソル



2. 地図画面の左下に  が表示されているのを確認して、コマンダーノブを押します。









3. 画面下側に地図スクロール表示画面のメニューバーが表示されます。



メニューバー

4. コマンダーノブを左右にまわすことで選択部分を移動させることができます。

### 各メニューの説明

									
開く/閉じる メニューバーを非表示にします。メニューバーが非表示のときは、開く [  ] でメニューバーを表示できます。	ここに行く カーソルの地点を新規目的地として設定します。 (※ 140 ページ)	経路地に追加 カーソルの地点を経由地として追加します。 (※ 185 ページ)	周辺施設検索 条件を決めて施設を検索できます。 (※ 174 ページ)	地点登録 カーソルの地点をお気に入り登録します。 (※ 88 ページ)	情報表示 施設情報や交通情報を表示します。 (※ 204 ページ)	画面設定 地図の表示方法を切り替えます。 (※ 94 ページ)	ナビ設定 各種設定を変更します。 (※ 100 ページ)	右画面操作 2画面表示時に操作対象を右画面に切り替えます。	
現在地に戻る 地図スクロール画面から現在地表示画面に切り替わります。									

### 知識

- ・「現在地に戻る」 は、コマンダースイッチの **NAV** ボタンを押すことでも操作可能です。
- ・走行中や設定内容によって、操作ができないメニューは、グレーのアイコンになります。
- ・地図スクロール画面でスケールを変更しても、「現在地に戻る」で現在地表示画面に切り替わると、地図スクロールする前のスケールで地図表示されます。

# ■ ナビゲーション画面と基本メニューについて(つづき)

5. メニューバーの  を選択するとメニューバーが閉じます。メニューバーが閉じた状態で、コマンドノブを左右にまわすと地図のスケールを変更することができます。

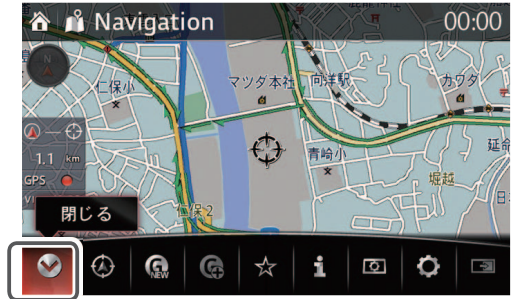

左にまわす

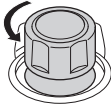

縮小

右にまわす

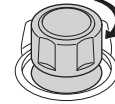

拡大

※地図のスケールについては69ページを参照してください。

### ③ 操作画面の基本構成

 現在地に戻る (P. 78 ページ)

 ここに行く (P. 140 ページ)

 経由地に追加 (P. 185 ページ)

 地点登録 お気に入り (P. 162 ページ)

 目的地設定 (P. 140 ページ)

50音検索 (P. 141 ページ)

住所検索 (P. 146 ページ)

目的地履歴 (P. 152 ページ)

電話番号検索 (P. 155 ページ)

自宅 (P. 160 ページ)

お気に入り 地点登録 (P. 162 ページ)

ジャンル検索 (P. 164 ページ)

先程の地図 (P. 168 ページ)

マップコード検索 (P. 170 ページ)

緯度経度検索 (P. 172 ページ)

 周辺施設検索 (P. 174 ページ)

ガソリンスタンドを探す

コンビニを探す

駐車場を探す

ファミレスを探す

銀行を探す

ファストフードを探す

マツダディーラーを探す

その他施設を探す

## ■ ナビゲーション画面と基本メニューについて(つづき)

 ルート確認/編集 (全ルート) (P. 181 ページ)

 ルート案内中止 (ルート案内中) (P. 201 ページ)

 ルート案内再開 (案内中止時) (P. 201 ページ)

 目的地消去 (P. 178 ページ)

 情報表示 (P. 204 ページ)

VICS 再音声 (P. 204 ページ)

FM-VICS メニュー (P. 205 ページ)

到着時刻表示切替 (P. 213 ページ)

施設情報表示 (P. 214 ページ)

地図バージョン情報 (P. 216 ページ)

 画面設定 (P. 94 ページ)

メイン地図表示 (P. 94 ページ)

サブ画面表示 (P. 96 ページ)

サブ地図表示 (P. 98 ページ)

 ナビ設定 (P. 100 ページ)

ナビ音量設定 (P. 100 ページ)

周辺施設表示 (P. 102 ページ)

VICS メニュー (P. 106 ページ)

ナビ詳細設定 (P. 111 ページ)

 右画面操作 (P. 34 ページ)

## 4 ルート案内情報

### 知識

自車位置が5.5m未満の細街路にある場合、案内開始を選んでも一般道路(道幅5.5m以上)を走行するまでルート案内は開始されません。

#### 交差点拡大図

右左折対象の交差点が近づく、自動で右画面に交差点を拡大表示します(※124ページ)。

<設定変更>

 →  → ナビ詳細設定 → 案内表示設定 → 交差点拡大図自動表示

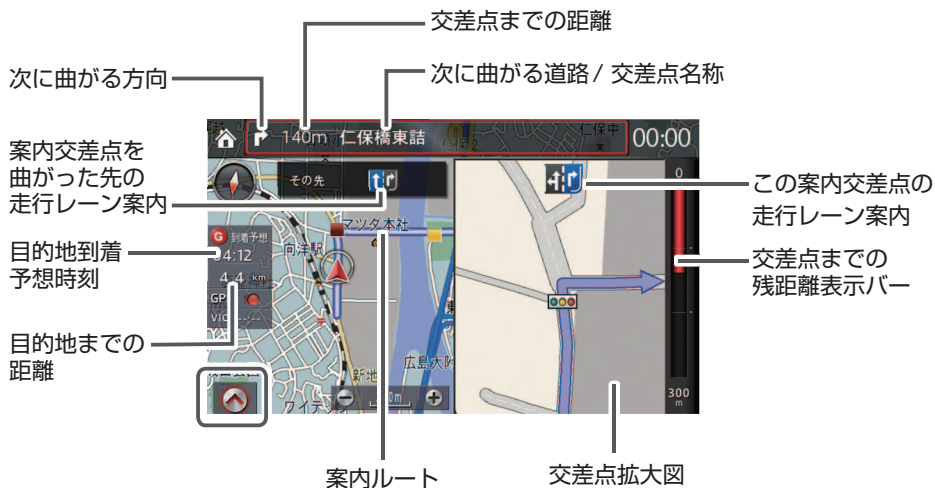

### 知識

- 案内中のルートから外れると目的地到着予想時刻は表示されません。
- 目的地到着予想時刻は本機の時計設定が正しく行われていないと表示されない場合があります。時計設定は車両取扱書を参照ください。
- 目的地到着予想時刻を計算するための平均車速を設定できます(※125ページ)。
- 目的地到着予想時刻はVICSなどによる交通情報(渋滞など)を考慮していません。そのため実際の到着予想時刻とは異なる場合があります。
- 経路地を設定している場合、目的地到着予想時刻を切り替えることができます(※213ページ)。

## ■ ナビゲーション画面と基本メニューについて(つづき)

### レーンリスト

ルート案内中に自動で右画面に先の交差点、および走行レーン案内を表示します(124ページ)。走行レーン案内には、走行を推奨するレーンを青色で表示します。

<設定変更>

 →  → ナビ詳細設定 → 案内表示設定 → レーンリスト自動表示

### ! 注意



レーン案内と推奨レーンの表示は実際のレーン状況と異なる場合があります。  
必ず交通ルール・規制、道路状況にしたがって安全運転をしてください。

### 📖 知識

- 地図上の案内ポイントと該当するレーンリストの案内ポイントの色は、同じ色で表示されます。
  - ・案内ポイントの色によって、次のように交差点の案内方法が変わります。
    - 赤茶色:案内を行う交差点
    - 赤茶色以外:案内を行わない交差点
- レーンリストのマーカーは自転車位置から近い順に「黄→水色→緑→青」の順番で繰り返し表示されます。
  - ・黄色の案内地点通過すると「水色→緑→青→黄」に表示になります。
- 案内がある地点では、交差点案内ポイントはすべて赤茶でマーカー表示され、次のレーンリストの案内ポイントは黄色で表示されます。



## 目的地方向表示(案内ルートから自転車位置が外れた時)

ルート案内中にルートをはずれて走行した場合、目的地の方向を矢印と直線距離で表示します。



## 難交差点拡大図

レーンが複雑な交差点が近づくと自動で拡大表示します。



難交差点拡大図

## 立体交差点拡大図

立体交差点として登録された交差点に近づくと、自動で右画面に交差点を立体的に表示します。



立体交差点拡大図

# ナビゲーション画面と基本メニューについて(つづき)

## 案内表示

案内ポイントに近づくと自動で案内マークと音声で案内します。

<設定変更>



目的地まで交差点  
案内がない場合に  
表示されます

目的地までの距離

目的地情報

案内マーク



<案内マーク>

- |          |           |            |       |
|----------|-----------|------------|-------|
| • 一時停止案内 | : 止       | • 減少レーン案内  | : 減、削 |
| • 踏切案内   | : 踏       | • 事故多発地点案内 | : !   |
| • 合流案内   | : 合、入     | • 学校存在案内   | : 校   |
| • カーブ案内  | : 左、右、直、左 |            |       |

## 知識

- 短い距離で案内が連続する場合は、危険防止のため案内を省略する場合があります。
- 細街路(おおむね幅5.5m未満の道路)では案内しません。
- 目的地情報は、目的地施設として設定した場合は施設名が表示され、住所で設定した場合は住所が表示されます。



## 細街路案内

細街路（おおむね幅5.5m未満の道路）をルート案内する場合、案内ルートを細く表示します。目的地周辺で細街路を通るときに音声で案内します（[P.128](#)ページ）。

## 知識

住宅地図のように道路幅が3m未満の道路も標示されますが、危険防止のため案内ルートには使用しません。

### <設定変更>



音声ガイダンスのみ設定でOFFできます

### <音声案内例>

『**（ピンボ）**まもなく右方向です。その先狭い道路に入ります。実際の交通規制や道幅に注意して走行してください。』

案内ルートを細く表示します



## 高速入口イメージ図

ルート案内で高速道路を案内する場合、高速道路の入口に近づくと自動で右画面に入口イメージを表示します。



高速入口イメージ図

## ナビゲーション画面と基本メニューについて(つづき)

### 高速略図

高速道路を走行中に、渋滞やサービスエリア、インターチェンジの情報を表示します(123ページ)。

<設定変更>

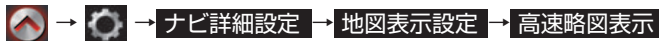

次の分岐場所の名称とそこまでの距離



高速略図表示中、メニューバーを表示し「右画面操作(アイコン)」を操作することで以下のような操作が可能になります。

<右画面への操作切り換え>



- ・ コマンドナーブを上へに傾げるか右に回すことで、現在地よりも先の高速道路情報を表示します。
- ・ コマンドナーブを下へに傾げるか左に回すことで、現在地点に近い高速道路情報を表示します。
- ・ コマンドナーブを数秒間下へに傾け続けることで、現在走行中の区間に表示が戻ります。

## 高速分岐模式図

高速道路を走行中に、インターチェンジやジャンクションなどの分岐が近づくと、自動で右画面に分岐を拡大表示します(124ページ)。

<設定変更>

 → 
  → 
 ナビ詳細設定 → 
 案内表示設定 → 
 高速分岐模式図表示

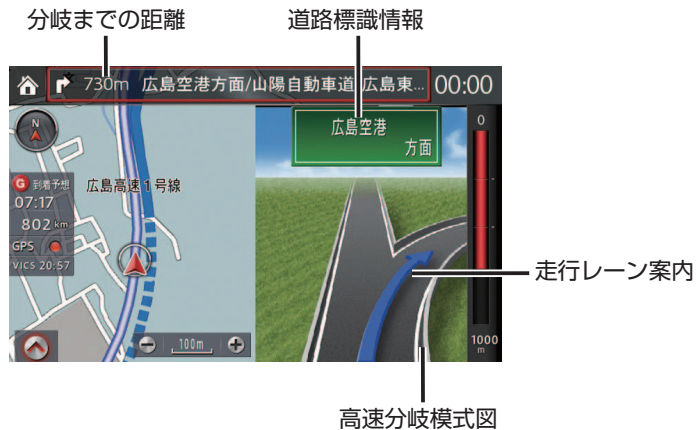

## ■ ナビゲーション画面と基本メニューについて(つづき)

### ETC料金案内

本機能はナビゲーション連動ETC2.0対応車載器、もしくはナビゲーション連動ETC車載器装着車の場合のみ案内します。ETCによる料金収受終了後、料金が案内されます。

ETC料金案内



知識

- ・ ETC料金案内の画面表示や音声ガイダンスはOFFにできません。

### 料金案内

本機能はナビゲーション非連動ETC車載器装着車、もしくはETCなし車の場合のみ案内します。

ルート案内中に料金所に近づくと、自動で料金を表示します(※124ページ)。

<設定変更>



ナビ詳細設定

案内表示設定

料金案内

料金案内



知識

- ・ ETC車載器についてはマツダ販売店にご相談ください。

## 規制考慮探索案内

VICSで案内ルート上の規制を受信すると、自動的に案内ルートが迂回ルートに変更したことをお知らせします。



## 知識

- ・規制考慮探索案内は通行止めなど通行できない場合に発生します。元のルートを選択することはできません。

## ■ ナビゲーション画面と基本メニューについて(つづき)

### 新旧ルート比較表示

本機能はナビゲーション連動ETC2.0対応車載器装着車のみ有効です。

ルート案内走行中、ビーコンから受信した渋滞・規制情報をもとに新しいルートを見つけた場合に表示されます(※ 130ページ)。

<設定変更>

 →  → ナビ詳細設定 → その他設定 → 新旧ルート比較表示

「はい」を選択した場合、新しいルートで案内します。

「いいえ」を選択した場合、現在案内中のルートで案内を継続します。



### 知識

- ・ 現在地周辺の約10km以内の渋滞・規制情報を考慮します。
- ・ 目的地や経由地付近では機能しない場合があります。
- ・ おおむね30分程度短縮できる場合に案内されます。
- ・ 新しいルートは、元のルートより距離が増加するルートになる場合があります。
- ・ 新しいルートは、必ずしも実際の渋滞を避けるルートになっているとは限りません。

## 目的地への到着

目的地へ到着すると、目的地付近で到着したことをお知らせします。お知らせ後、現在地表示画面 (20 ページ) を表示します。



## 知識

目的地に到着しても、エンジンオフするか新しく目的地を設定するまで、案内ルートと目的地マーク **G** は表示し続けます。

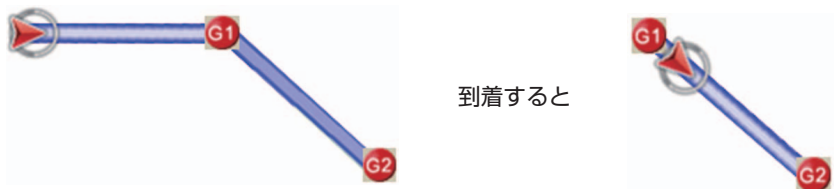

経由地を設定しているときは、経由地に到着すると次の経由地、または目的地へのルート案内が開始します。このとき到着した経由地マーク **G1** は残り、経由地 **G1** までの案内ルートは非表示となります。



## 知識



経由地の到着では目的地到着をお知らせするポップアップは表示されません。

# ■ 音声ガイダンスについて

本ナビゲーションでは、エンジンスター時に「ハートフル音声」、「エコアドバイス」を音声でお知らせいたします。またナビゲーションのルート案内中のお知らせや、走行中の道路、周辺情報に関する案内等を音声でお知らせします。音声ガイダンスの音量は  →  → **ナビ音量設定** で設定できます (P. 100 ページ)。

エンジンスター時のお知らせ

 →  → **ナビ詳細設定** → **案内・警告音声設定** (P. 128 ページ)



再案内	案内名称	発話例
×	ハートフル音声	 今日は 4 月 1 日金曜日です。エイプリルフルです。
×	エコアドバイス	 エコドライブを心がける事で、燃費を良くすることができます。

## 知識

- ・ハートフル音声とは、その日最初のエンジン ON のときに発話例のような日付に関する案内を発話します。(P. 243 ページ)
- ・エコアドバイスとは、1 週間 (日曜日～土曜日) の間で、ハートフル音声を伴わない最初のエンジン ON のときに 1 回だけ、発話例のような運転に関するアドバイスを発話します。(P. 246 ページ)







ルート案内中のお知らせ

ON/OFF 設定はありません (ルート案内中は常時 ON となります)。

再案内	発話例
×	・広島高速 2 号線、府中インターを通るルートです。実際の交通規制に従って走行してください。
○	・  およそ 700 メートル先、右方向です。
○	・右方向です。
○	・  5 キロ以上道なりです。
○	・  およそ、700 メートル先、目的地周辺です。



走行中の道路、周辺情報に関するお知らせ

 →  → **ナビ詳細設定** → **案内・警告音声設定** (P. 128 ページ)

再案内	案内名称	発話例
△	細街路での音声案内	 狭い道路に入ります。実際の交通規制や道幅にご注意ください。
○	減少レーン案内	 この先、左側車線が減少します。
○	右左折専用レーン案内	 この先、右折専用レーンがあります。
○	合流案内	 この先、左からの合流が、あります。
○	カーブ案内	 この先、カーブがあります。
×	学校存在案内	 近くに学校があります。(案内時間：平日 7 時～ 19 時)
○	一時停止案内	 この先、一時停止があります。
○	事故多発地点案内	 事故多発地点です。ご注意ください。
○	踏切案内	 この先、踏切です。
○	料金案内	 料金は、1000 円です。
×	県境案内	 東京都に入りました。



ETCに関するお知らせ  
ON/OFF設定はありません(常時ONとなります)。

再案内	案内名称	発話例
×	ETC料金案内	 支払い料金は、1000円です。
×	ETCカード案内	 ETCカードが挿入されていません。

## 知識

ETCに関するお知らせは、ナビゲーション連動ETC2.0対応車載器、もしくはナビゲーション連動ETC車載器装着車のみ案内します。

交通情報に関するお知らせ



再案内	案内名称	発話例
○	VICS 音声案内	 この先、渋滞があります。
×	ETC2.0 読み上げ情報	(交通情報センターから配信される情報をアナウンスします)

## 知識

**ETC2.0読み上げ情報** は、ナビゲーション連動ETC2.0対応車載器装着車のみ案内します。

再案内音声ガイダンス

ルート案内中に案内された音声ガイダンスを再度聞きたい場合は、コマンドースイッチの **NAV** を押すとひとつ前の音声ガイダンスを聞くことができます。



## 知識

- ・ルート案内中、直前に案内されたガイダンスが対象となります。
- ・再案内音声ガイダンスに対応しているのは、再案内で○がついているものです。
- ・「細街路での音声案内」を再案内したときは「地図を参考に走行してください」と案内されます。
- ・再案内が○であっても、案内対象の地点を過ぎた場合は再案内されません。

# ■ 音声認識機能について



本ナビゲーションは、音声認識機能に対応しています。走行中は危険防止のためタッチパネルによる操作に制限がかかるので、音声認識機能を使うと便利です。

## 基本的な使いかた

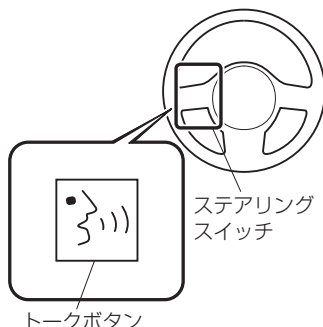
1. ステアリングスイッチのトークボタン  を押します。
2.  と鳴ってからお好みのコマンド（音声認識として受け取れることば（[P.47](#)ページ））を発話します。





## 知識

- 本機が音声ガイドを発話しているときに、再度「トークボタン  」を押すことで音声ガイドをスキップして  と鳴りますので、素早く発話することができます。
- 音声コマンドが正しく認識されない場合は、以下に注意して再度発話してください。
  - ・話す速度はゆっくり過ぎないようにする
  - ・声は大き過ぎず、小さ過ぎないようにする
  - ・1度認識された発音で再度発話する
  - ・車の周囲が騒がしければ窓を閉めるなどして静かにする
  - ・発話する人以外は大声での会話を控える
- 音声認識を終了したい場合は、「キャンセル」と発話してください。

## 使用例①

自宅に帰りたいとき

1. ステアリングスイッチのトークボタン  を押します。

音声ガイド  
「コマンドを言ってください」  

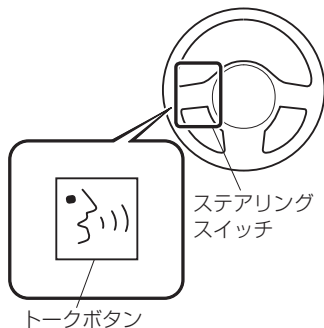



2. 「自宅へ帰る」と発話します。

音声ガイド  
「ナビゲーションを開始するには  
"開始"とってください」  



3. 「開始」と発話します。

音声ガイド  
「選択された住所まで案内します」  
  
(音声認識終了)



## ■ 音声認識機能について(つづき)

### 使用例②

お気に入りから目的地を設定する

#### 知識

あらかじめよく行く場所、行きたい場所をお気に入り登録しておく便利です。またお気に入りに登録している地点番号を覚えておくと、画面を見ずスムーズに目的地設定が行えます。

1. ステアリングスイッチのトークボタン  を押します。

音声ガイド  
「コマンドを言ってください」  

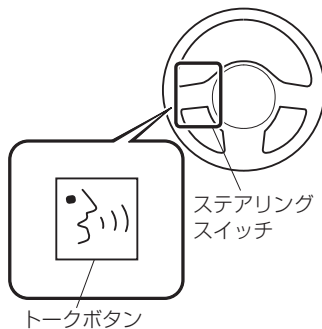

2. 「お気に入り」と発話します。

音声ガイド  
「選択したい行の番号をどうぞ。  
またはやり直しとってください」  

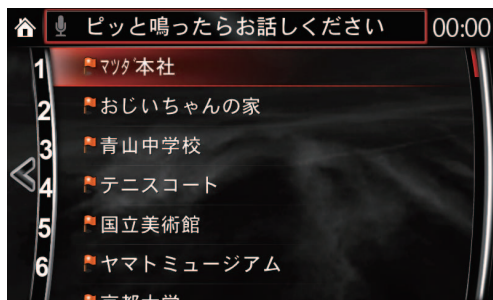

#### 知識

「次のページ」「前のページ」で表示をスクロールさせることができます。

### 3. (マツダ本社に行きたい場合) 「1 (いち)」と発話します。

音声ガイド  
「ナビゲーションを開始するには  
"開始"と言ってください」



### 4. 「開始」と発話します。

音声ガイド  
「選択された住所まで案内します」  
(音声認識終了)



# 音声認識機能について(つづき)

## 使用例③

ルート案内をやめたいとき

1. ステアリングスイッチのトークボタン  を押します。

音声ガイド  
「コマンドを言ってください」  

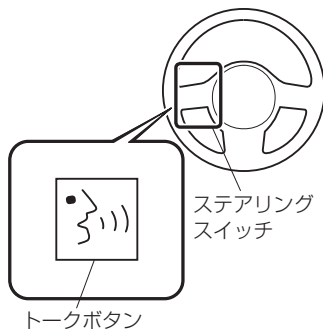

2. 「ルートを削除」と発話します。

音声ガイド  
「ルートを削除してもよろしい  
ですか?」  

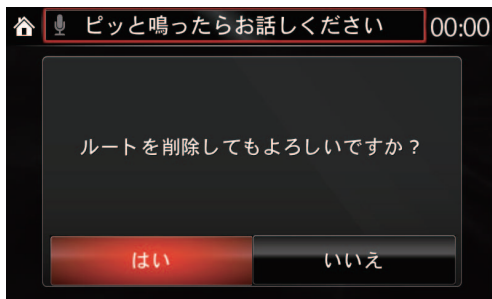

## 知識

ルートを削除すると、経由地を含め、目的地登録している地点すべてが削除されます。経由地を1つだけ削除するような動作はできません。

3. 「はい」と発話します。

音声ガイド  
「ルートは削除されました」  
  
(音声認識終了)



## 音声コマンド一覧

( )内のコマンドは省略することができます。{ }内のコマンドは各項目から選択してください。  
 選択候補が7件以上のときは“次のページ”“前のページ”と発話し、リストを移動してください。

機能動作	発話することば
現在地をお気に入りに登録する	•((現在の){位置を   場所を})お気に入りに{追加   保存} 発話例 “現在の位置をお気に入りに追加”
ルート設定を削除する	•ルート (を) {クリア   キャンセル}
自宅を目的地に設定する	•自宅{までナビゲート   まで案内   に帰る   までドライブ} 発話例 “自宅に帰る”
経由地を追加する	•経由地を追加 {施設ジャンル } •経由地 {施設ジャンル } (を) (追加) * 施設ジャンル (例) (P.48 ページ) •お気に入りを経由地に追加 •最近の目的地を経由地に追加
ナビゲーション画面以外からナビゲーション画面に移動する	•ナビゲーション (に移動)
施設ジャンルを目的地に設定する	•(最寄の   付近の   指定する   特定の) {施設ジャンル } {までナビゲート   までドライブ   を見つける   まで案内} * 施設ジャンル (例) (P.48 ページ) 発話例 “最寄のレストランを見つける”
目的地の履歴を設定する	•最近の目的地 (までナビゲート)
お気に入りを目的地に設定する	•お気に入り •お気に入り (地点) までナビゲート •(最寄の   付近の   指定する) お気に入りまでドライブ •(最寄の   付近の   指定する) お気に入りを見つける
目的地を設定する	•新しい {目的地   ルート}
ルート案内を開始する	•開始
もどる	•やり直し

### 知識

音声認識では現在地よりおおむね 10km 以内の施設が検索できます。  
 音声コマンド一覧にないことばは音声認識で操作できません。

## ■ 音声認識機能について(つづき)

### 施設ジャンル(例)

施設ジャンルは音声認識で「施設ジャンルを目的地に設定する(☞ 47 ページ)」で発話します。

「食べる・飲む」	レストラン・ファストフードなど……………	☞ 48 ページ
「買う・借りる」	ショッピングモール・電化製品など……………	☞ 50 ページ
「泊まる」	ホテル・旅館など……………	☞ 53 ページ
「見る・遊ぶ」	温泉・映画館・ゴルフ場など……………	☞ 53 ページ
「車関連施設」	ガソリンスタンド・カー用品など……………	☞ 55 ページ
「公共施設」	警察署・役所・郵便局など……………	☞ 56 ページ
「医療機関」	病院・医院・診療所など……………	☞ 56 ページ
「交通機関」	駅・空港・道の駅など……………	☞ 58 ページ
「文化施設」	名所・旧跡・神社・博物館など……………	☞ 59 ページ
「金融機関」	銀行・農協など……………	☞ 60 ページ
「教育施設」	大学・小学校・幼稚園など……………	☞ 60 ページ
「その他」	理容・美容・クリーニングなど……………	☞ 61 ページ

### ◆ 食べる・飲む

施設ジャンル名	発話することば
レストラン	・レストラン
ファミリーレストラン	・ファミリーレストラン ・ファミレス
ファストフード	・ファストフード
うどん・そば	・うどんマタワソバ ・うどん ・ソバ
寿司	・スシ ・オスシ
ラーメン	・ラーメン
カレー	・カレー
パスタ	・パスタ ・スパゲティ
お好み焼・たこ焼	・オコノミヤキマタワタコヤキ ・オコノミヤキ ・タコヤキ



施設ジャンル名	発話することば
イタリア料理	<ul style="list-style-type: none"> <li>• イタリアリョウリ</li> <li>• イタメシ</li> </ul>
フランス料理	<ul style="list-style-type: none"> <li>• フランスリョウリ</li> <li>• フレンチ</li> </ul>
中華料理	<ul style="list-style-type: none"> <li>• チュウカリョウリ</li> <li>• チュウカ</li> </ul>
各国料理	<ul style="list-style-type: none"> <li>• カッコクリョウリ</li> </ul>
割ぼう・懐石	<ul style="list-style-type: none"> <li>• カップウマタワカイセキ</li> <li>• カイセキリョウリ</li> <li>• カイセキ</li> <li>• カップウリョウリ</li> <li>• カップウ</li> </ul>
和食	<ul style="list-style-type: none"> <li>• ワシヨク</li> </ul>
肉料理	<ul style="list-style-type: none"> <li>• ニクリョウリ</li> <li>• ニク</li> </ul>
海鮮料理	<ul style="list-style-type: none"> <li>• カイセンリョウリ</li> <li>• カイセン</li> </ul>
鍋料理	<ul style="list-style-type: none"> <li>• ナベリョウリ</li> <li>• ナベ</li> </ul>
弁当	<ul style="list-style-type: none"> <li>• ベントウ</li> </ul>
コーヒー・喫茶	<ul style="list-style-type: none"> <li>• コーヒーマタワキッサ</li> <li>• カフェ</li> <li>• キッサテン</li> <li>• コーヒー</li> </ul>

## ■ 音声認識機能について(つづき)

### ◆ 買う・借りる

施設ジャンル名	発話することば
コンビニエンスストア	<ul style="list-style-type: none"> <li>• コンビニエンスストア</li> <li>• コンビニ</li> </ul>
スーパーマーケット	<ul style="list-style-type: none"> <li>• スーパーマーケット</li> <li>• スーパー</li> </ul>
ディスカウントストア	<ul style="list-style-type: none"> <li>• ディスカウントストア</li> <li>• ディスカウントショップ</li> <li>• ディスカウント</li> </ul>
デパート	<ul style="list-style-type: none"> <li>• デパート</li> </ul>
ショッピングモール	<ul style="list-style-type: none"> <li>• ショッピングモール</li> <li>• モール</li> </ul>
アウトレットモール	<ul style="list-style-type: none"> <li>• アウトレットモール</li> <li>• アウトレット</li> </ul>
ホームセンター	<ul style="list-style-type: none"> <li>• ホームセンター</li> </ul>
CD・ビデオ	<ul style="list-style-type: none"> <li>• シーディー・マタワビデオ</li> <li>• ビデオ</li> </ul>
レンタルショップ	<ul style="list-style-type: none"> <li>• レンタルショップ</li> <li>• レンタル</li> </ul>
リサイクルショップ	<ul style="list-style-type: none"> <li>• リサイクルショップ</li> <li>• リサイクル</li> </ul>
ケーキ・菓子・パン	<ul style="list-style-type: none"> <li>• ケーキ・マタワカシマタワパン</li> <li>• ケーキ</li> <li>• カシ</li> <li>• オカシ</li> <li>• パン</li> </ul>
花・園芸	<ul style="list-style-type: none"> <li>• ハナマタワエンゲイ</li> <li>• ハナ</li> <li>• エンゲイ</li> </ul>

施設ジャンル名	発話することば
100円ショップ	<ul style="list-style-type: none"> <li>・ヒャクエンショップ</li> <li>・ヒャッキン</li> </ul>
雑貨	<ul style="list-style-type: none"> <li>・ザッカ</li> </ul>
化粧品	<ul style="list-style-type: none"> <li>・ケショウヒン</li> <li>・コスメ</li> </ul>
文具・事務用品	<ul style="list-style-type: none"> <li>・ブンガマタワジムヨウヒン</li> <li>・ブンボウグ</li> <li>・ブンゴ</li> <li>・ジムヨウヒン</li> </ul>
おもちゃ	<ul style="list-style-type: none"> <li>・オモチャ</li> <li>・オモチャヤ</li> </ul>
薬	<ul style="list-style-type: none"> <li>・クスリ</li> <li>・ヤッキョク</li> <li>・ドラッグストア</li> </ul>
衣服	<ul style="list-style-type: none"> <li>・イフク</li> <li>・フク</li> <li>・ブティック</li> <li>・イリョウ</li> </ul>
スポーツ用品	<ul style="list-style-type: none"> <li>・スポーツヨウヒン</li> <li>・スポーツヨウヒンテン</li> </ul>
靴・鞆	<ul style="list-style-type: none"> <li>・クツマタワカバン</li> <li>・クツ</li> <li>・カバン</li> <li>・カワセイヒン</li> </ul>
宝石・貴金属	<ul style="list-style-type: none"> <li>・ホウセキマタワキキンゾク</li> <li>・ホウセキ</li> <li>・キキンゾク</li> <li>・ホウショク</li> <li>・ジュエリー</li> </ul>

## ■ 音声認識機能について(つづき)

施設ジャンル名	発話することば
カメラ・時計	<ul style="list-style-type: none"> <li>・カメラマタワトケイ</li> <li>・カメラ</li> <li>・トケイ</li> </ul>
眼鏡・コンタクト	<ul style="list-style-type: none"> <li>・メガネマタワコンタクト</li> <li>・メガネ</li> <li>・コンタクト</li> </ul>
電化製品	<ul style="list-style-type: none"> <li>・デンカセイヒン</li> <li>・カデン</li> <li>・デンキヤ</li> </ul>
情報機器	<ul style="list-style-type: none"> <li>・ジョウホウキキ</li> <li>・ケータイ</li> </ul>
食料品	<ul style="list-style-type: none"> <li>・ショクリョウヒン</li> <li>・ショクヒン</li> </ul>
本	<ul style="list-style-type: none"> <li>・ホン</li> <li>・ホンヤ</li> <li>・ショテン</li> </ul>
家具・インテリア	<ul style="list-style-type: none"> <li>・カグマタワインテリア</li> <li>・カグ</li> <li>・インテリア</li> </ul>
ガラス・陶磁器	<ul style="list-style-type: none"> <li>・ガラスマタワトウジキ</li> <li>・ガラス</li> <li>・トウジキ</li> <li>・ショッキ</li> <li>・トウキ</li> </ul>
チケット	<ul style="list-style-type: none"> <li>・チケット</li> </ul>
その他買う・借りる	<ul style="list-style-type: none"> <li>・ソノホカカウカリル</li> <li>・ソノタカウカリル</li> <li>・ソノタカウ</li> <li>・ソノタカリル</li> <li>・ソノホカカウ</li> <li>・ソノホカカリル</li> </ul>

## ◆泊まる

施設ジャンル名	発話することば
ホテル	・ホテル
旅館	・リョカン
ビジネスホテル	・ビジネスホテル
公共宿舎	・コウキョウシュクシャ ・シュクシャ
民宿	・ミンシュク
ペンション	・ペンション
カプセルホテル	・カプセルホテル ・カプセル
その他泊まる	・ソノホカトマル ・ソノタトマル

## ◆見る・遊ぶ

施設ジャンル名	発話することば
旅行	・リョコウ
温泉	・オンセン
サウナ・風呂	・サウナマタワフロ ・サウナ ・フロ ・セントウ ・ケンコウランド
スポーツ施設	・スポーツシセツ ・スポーツ ・キョウギジョウ
カラオケ	・カラオケ

## ■ 音声認識機能について(つづき)

施設ジャンル名	発話することば
ゲームセンター	<ul style="list-style-type: none"> <li>• ゲームセンター</li> <li>• ゲーム</li> <li>• ゲーセン</li> </ul>
動・植物園	<ul style="list-style-type: none"> <li>• ドウショクブツエン</li> <li>• ドウブツエン</li> <li>• ショクブツエン</li> </ul>
水族館	<ul style="list-style-type: none"> <li>• スイゾッカ</li> </ul>
ゴルフ場	<ul style="list-style-type: none"> <li>• ゴルフジョウ</li> <li>• ゴルフ</li> </ul>
遊園地	<ul style="list-style-type: none"> <li>• ユウエンチ</li> <li>• テーマパーク</li> </ul>
キャンプ場	<ul style="list-style-type: none"> <li>• キャンプジョウ</li> </ul>
ビーチ	<ul style="list-style-type: none"> <li>• ビーチ</li> <li>• カイスイヨクジョウ</li> </ul>
マリーナ	<ul style="list-style-type: none"> <li>• マリーナ</li> </ul>
娯楽	<ul style="list-style-type: none"> <li>• ゴラク</li> <li>• レース</li> <li>• パチンコ</li> <li>• スロット</li> </ul>
劇場	<ul style="list-style-type: none"> <li>• ゲキジョウ</li> </ul>
映画館	<ul style="list-style-type: none"> <li>• エイガカン</li> <li>• エイガ</li> </ul>
ライブハウス	<ul style="list-style-type: none"> <li>• ライブハウス</li> </ul>
趣味	<ul style="list-style-type: none"> <li>• シュミ</li> <li>• ホビー</li> </ul>

## ◆車関連施設

施設ジャンル名	発話することば
ガソリンスタンド	・ガソリンスタンド
駐車場施設	・チュウシャジョウシセツ
カー用品	・カーヨウヒン ・クルマヨウヒン
マツダディーラー	・カーディーラー ・マツダ ・ディーラー
レンタカー	・レンタカー
自転車・バイク	・ジテンシャマタワバイク ・ジテンシャ ・バイク ・オートバイ
中古車買取	・チュウコシャカイトリ ・チュウコ ・チュウコシャ
自動車整備	・ジドウシャセイビ ・セイビコウジョウ ・シュウリコウジョウ ・クルマセイビ
钣金・塗装	・バンキンマタワトソウ ・ボディショップ ・バンキン ・トソウ ・バンキントソウ
洗車	・センシャ
ロードサービス	・ロードサービス

## ■ 音声認識機能について(つづき)

### ◆ 公共施設

施設ジャンル名	発話することば
役所	・ヤクシヨ ・ヤクバ
警察署	・ケイサツシヨ
消防署	・ショウボウシヨ
図書館	・トシヨカン
公園	・コウエン
裁判所	・サイバンシヨ
保健所	・ホケンジヨ
郵便局	・ユウビンキョク

### ◆ 医療機関

施設ジャンル名	発話することば
総合病院	・ソウゴウビョウイン
病院・医院・診療所	・ビョウイン、イイン、シンリョウジョ
眼科	・ガンカ
形成外科	・ケイセイゲカ
外科	・ゲカ
肛門科	・コウモンカ
産婦人科・産院	・サンフジンカマタワサンイン ・サンフジンカイ ・サンフジンカ ・フジンカ
歯科・矯正	・シカキョウセイ
耳鼻咽喉科	・ジビインコウカ ・ジビカ



施設ジャンル名	発話することば
小児科	・ショウニカ
神経科・精神科	・シンケイカ ・シケンカ ・セイシンカ
整形外科	・セイケイゲカ
性病科	・セイビョウカ
内科	・ナイカ
泌尿器科	・ヒニョウキカ
皮膚科	・ヒフカ
美容外科	・ビョウゲカ
あん摩・はり・整体	・アンマ ・ハリ ・セタイ
リハビリ	・リハビリ ・リハビリテーション
動物病院・獣医師	・ドウブツビョウイン ・ドブツビョウイン ・ジュウイ
その他医療機関	・ソノホカイリョウキカン ・ソノホカイリョウ ・ソノホカビョウイン ・ソノタイリョウキカン ・ソノタイリョウ ・ソノタビョウイン

## ■ 音声認識機能について(つづき)

### ◆ 交通機関

施設ジャンル名	発話することば
駅	• エキ
空港	• クウコウ
港	• ミナト
高速 IC	• コウソクインターチェンジ • コウソクインター • コウソクアイシー
有料 IC	• ユウリョウインターチェンジ • ユウリョウインター • ユウリョウアイシー
SA・PA	• エスエーマタワピーエー • サービスエリア • パーキングエリア • サービスエリアマタワパーキングエリア
道の駅	• ミチノエキ
一般道 IC・SA・PA	• イッパンドウインターチェンジ • イッパンドウサービスエリア • イッパンドウパーキングエリア • イッパンドウインター • イッパンドウアイシー • イッパンドウエスエー • イッパンドウピーエー
ハイウェイオアシス	• ハイウェイオアシス

## ◆文化施設

施設ジャンル名	発話することば
名所・旧跡	<ul style="list-style-type: none"> <li>・メイショマタワキュウセキ</li> <li>・メイショ</li> <li>・カンコウメイショ</li> <li>・キュウセキ</li> <li>・シセキ</li> </ul>
神社	<ul style="list-style-type: none"> <li>・ジンジャ</li> </ul>
寺	<ul style="list-style-type: none"> <li>・テラ</li> <li>・オテラ</li> <li>・ブッカク</li> </ul>
教会	<ul style="list-style-type: none"> <li>・キョウカイ</li> </ul>
城・城跡	<ul style="list-style-type: none"> <li>・シロマタワシロアト</li> <li>・シロ</li> <li>・オシロ</li> <li>・ジョウセキ</li> </ul>
美術館	<ul style="list-style-type: none"> <li>・ビジュツカン</li> </ul>
博物館	<ul style="list-style-type: none"> <li>・ハクブツカン</li> <li>・ミュージアム</li> </ul>
資料館	<ul style="list-style-type: none"> <li>・シリョウカン</li> </ul>
ホール	<ul style="list-style-type: none"> <li>・ホール</li> </ul>
プラネタリウム	<ul style="list-style-type: none"> <li>・プラネタリウム</li> </ul>
天文台	<ul style="list-style-type: none"> <li>・テンモンダイ</li> </ul>
カルチャーセンター	<ul style="list-style-type: none"> <li>・カルチャーセンター</li> </ul>
教室	<ul style="list-style-type: none"> <li>・キョウシツ</li> </ul>
道場	<ul style="list-style-type: none"> <li>・ドウジョウ</li> </ul>

## ■ 音声認識機能について(つづき)

### ◆ 金融機関

施設ジャンル名	発話することば
銀行	• ギンコウ
信用金庫	• シンヨウキンコ • シンキン
信用組合	• シンヨウクミアイ • シンクミ
農協	• ノウキョウ • ジェーエー
労働金庫	• ロウドウキンコ • ロウキン

### ◆ 教育施設

施設ジャンル名	発話することば
小学校	• ショウガッコウ
中学校	• チュウガッコウ
高等学校	• コウトウガッコウ • コウコウ
高等専門学校	• コウトウセンモンガッコウ • コウセン
大学	• ダイガク
保育園	• ホイクエン
幼稚園	• ヨウチエン
学童保育所	• ガクドウホイクショ • ホイクショ
盲学校	• モウガッコウ
養護学校	• ヨウゴガッコウ
聾学校	• ロウガッコウ

## ◆その他

施設ジャンル名	発話することば
理容・美容・アロマ	<ul style="list-style-type: none"> <li>• リヨウマタワビヨウマタワアロマ</li> <li>• サンパツ</li> <li>• ビヨウイン</li> <li>• リヨウ</li> <li>• ビヨウ</li> <li>• アロマ</li> <li>• リビヨウ</li> </ul>
クリーニング	<ul style="list-style-type: none"> <li>• クリーニング</li> </ul>
コインランドリー	<ul style="list-style-type: none"> <li>• コインランドリー</li> <li>• ランドリー</li> </ul>
写真	<ul style="list-style-type: none"> <li>• シャシン</li> <li>• シャシンカン</li> </ul>
式場	<ul style="list-style-type: none"> <li>• シキジョウ</li> <li>• カンコンソウサイ</li> </ul>
不動産	<ul style="list-style-type: none"> <li>• フドウサン</li> </ul>
車いす・足の不自由な方へ	<ul style="list-style-type: none"> <li>• クルマイスアシノフジユウナカタヘ</li> <li>• バリアフリー</li> </ul>



# 基本操作ガイド

ナビゲーションの基本操作	62
① メニュー項目の選択と決定操作	62
② 地図の拡大縮小/スクロール操作	67
③ 地図上で地点選択して 目的地を指定する操作	74
④ 現在地を表示する操作	76
⑤ ひとつ前の画面にもどる操作	77

# ナビゲーションの基本操作

## 1 メニュー項目の選択と決定操作

操作方法は3通り。状況に応じてコマダースイッチ・タッチパネル・音声認識機能での操作が可能です。

### コマダースイッチによる操作

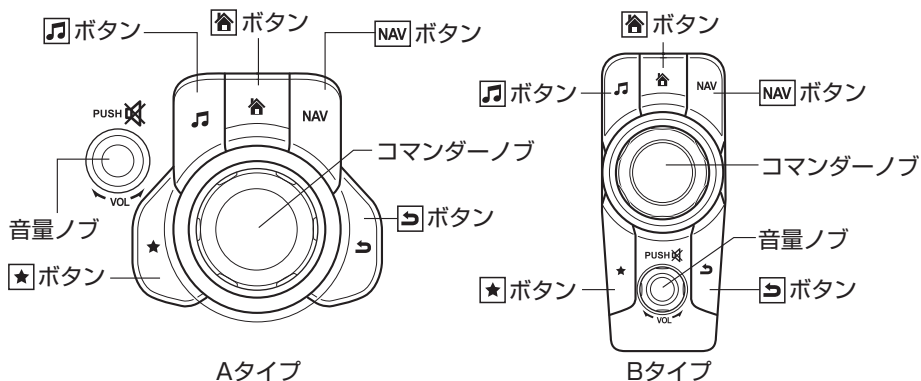

**🎵 ボタン**  
オーディオ画面を表示します。  
(マツダ車取扱書(オーナーズマニュアル))

**NAV ボタン**  
ナビゲーション画面を表示します。  
([P. 20](#)ページ)

**◀ ボタン**  
一つ前の画面にもどります。( [P. 79](#)ページ)

**音量ノブ**  
右へまわすと大、左にまわすと小、押すと消音。  
音楽再生中は音楽の音量、音声ガイダンス中は音声ガイダンスの音量を調節。  
音声ガイダンスの調節は「ナビ音量設定」でも調節できます。( [P. 101](#)ページ)

**コマダークnob**  
傾ける、またはまわして選択したいアイコンにカーソルを移動させます。選択されたアイコンの位置で押すと決定されます。

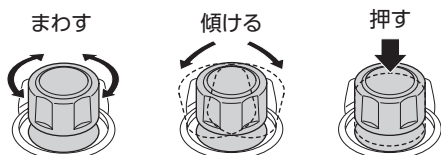

**★ ボタン**  
お気に入り画面を表示します。  
([P. 88](#)ページ)

**🏠 ボタン**  
ホーム画面を表示します。  
([P. 18](#)ページ)



## 知識

安全のため、走行中に以下の操作はできません。

- ・ 各種の設定操作
- ・ キーボード入力

1. 画面の左下に  が表示されているのを確認して、コマンダーノブを押します。

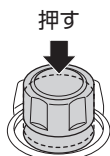

2. 画面下側にメニューバーが表示されます。



メニューバー

3. コマンダーノブをまわす、または傾けて選択したいアイコンにカーソルを移動させ、その位置でコマンダーノブを押します。

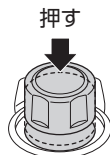
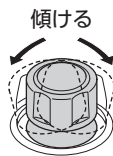
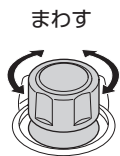

# ■ ナビゲーションの基本操作(つづき)

## タッチパネルによる操作

### 📖 知識

安全のため、走行中はタッチパネルの操作をすることができません。

1. 画面の左下の  を指でタッチします。



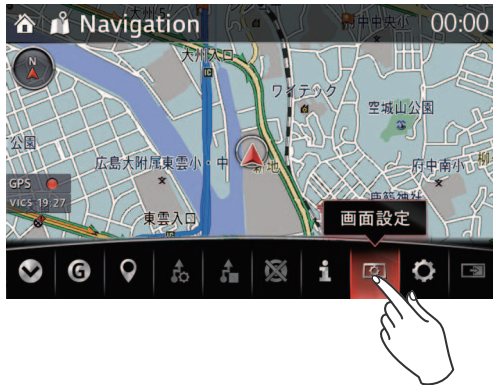

2. 画面下側にメニューバーが表示されるので、選択したいアイコンを指でタッチします。



## テキスト入力による設定

目的地を50音検索するときやお気に入りの名称を編集するとき、キーボードでテキスト(文字)を入力します。

-  :キーボード入力を終了します。
-  :キー入力を決定します。
-  :入力した文字を1文字消去します。  
長押しすると連続して消去します。





## 知識

- ・目的地名称を50音検索する場合、テキスト入力可能な単語は本機の辞書に登録された地名や施設のみです。入力予測によって選択できる文字が限られてきます。

## ■ ナビゲーションの基本操作(つづき)

### 音声認識機能による操作

1. ステアリングスイッチのトークボタン  を押します。

音声ガイド  
「コマンドを言ってください」  

2. 案内音の後に発話します。  
「ヘルプ」と発話するとナビゲーションで使用できる音声コマンドの案内が流れます。



※音声コマンドについては47ページを参照してください。

## 2 地図の拡大縮小／スクロール操作

ナビゲーション地図は以下のような地図縮尺があります。



例：25m市街図



例：100m縮尺図



例：800m縮尺図



例：7km広域図

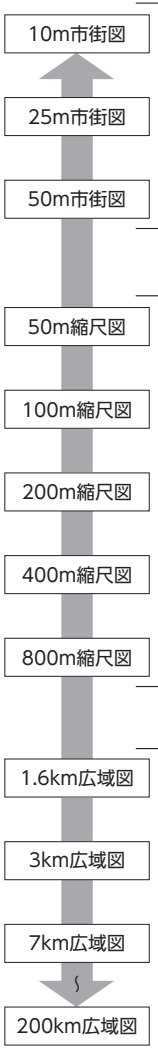

- 市街図が収録されている地点でのみ表示できます。
- 高速走行中は市街図表示されません。
- 住宅地図のように道路幅が3m未満の道路も表示されますが、危険防止のため案内ルートには使用しません。
- 道路渋滞状況などのVICS情報は表示されません。
- 施設マークは表示されません。
- 一方通行マークの表示** 設定に関わらず、一方通行マークが表示されます。  
(※P.124 ページ参照)

- 50m～200m縮尺図では、おおむね道路幅5.5m未満3m以上の細街路まで表示されます。
- 設定によって道路渋滞状況などのVICS情報や、施設マークの表示に対応しています。

- 全ルート図の確認などで利用します。
- 道路渋滞状況などのVICS情報は表示されません。
- 施設マークは表示されません。

### 知識

細街路は危険防止のため、どうしても通らないといけない場面のみ案内ルートとして使用します。

## ナビゲーションの基本操作(つづき)

### コマンドースイッチによる操作

メニューバーが表示されていない状態で、コマンドーノブをまわすと拡大縮小、傾けるとスクロールします。

右にまわす

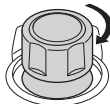

拡大(200m→100mなど)

左にまわす



縮小(200m→400mなど)

傾ける

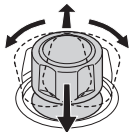

傾けた方向へスクロール

※地図スクロール画面については24ページを参照してください。

### 知識

メニューバーが表示されている状態では、メニュー選択モードになります。

## タッチパネルによる操作

### 知識

- ・安全のため、走行中はタッチパネルの操作をすることができません。
- ・2画面表示の時には、左側画面に対してのみタッチ操作可能です。

### 地図の拡大縮小

画面右下の 、 をタッチすることで地図のスケールを変更します。



<段階的な地図のスケールの変更例>

 をタッチ: タッチするごとに地図が段階的に拡大します。

(200m → 100m など)

 をタッチ: タッチするごとに地図が段階的に縮小します。

(100m → 200m など)

<連続的な地図のスケールの変更例>

 を約1秒以上タッチ: タッチしている間、地図が連続的に拡大します。

(200m → 180m → 160m → 130m → 100m など)

 を約1秒以上タッチ: タッチしている間、地図が連続的に縮小します。

(100m → 130m → 160m → 180m → 200m など)

## ■ ナビゲーションの基本操作(つづき)

### ピンチアウト/ピンチイン

- ・ピンチアウト:地図画面を2本の指でタッチし、2本の指を遠ざけると地図が拡大します。
- ・ピンチイン:地図画面を2本の指でタッチし、2本の指を近づけると地図が縮小します。



### ダブルタップ

地図画面を1本の指で2度タップすると、地図が拡大します。

地図画面を2本の指で2度タップすると、地図が縮小します。





### ワンタッチスクロール

地図画面をタッチすると、タッチした地点を画面の中心に表示します。



### ドラッグ

地図画面とリスト表示画面のとき、画面をタッチしたまま指を動かすと、指の動きに連動して画面が動きます。



### スライドタッチスクロール

地図画面をタッチしたままにすると、地図がその方向に移動し続けます。



※地図スクロール画面については24ページを参照してください。

## ■ ナビゲーションの基本操作(つづき)

### フリック

地図画面とリスト表示画面のとき、画面をタッチして払うと、払った方向に画面が動きます。



※地図スクロール画面については24ページを参照してください。

### 知識

地図画面が **3D** のときは、ドラッグ、フリック操作はできません。

また、地図画面が **2D** / **2DN** のとき、**地図スライド操作** の設定によって、次のタッチパネル操作はできません(※113ページ)。





→ ナビ詳細設定 → 地図表示設定 → 地図スライド操作

< **地図スライド操作** ON のとき > ・スライドタッチスクロール

< **地図スライド操作** OFF のとき > ・ドラッグ、フリック

## 音声認識機能による操作

1. ステアリングスイッチのトークボタン  を押します。

音声ガイド  
「コマンドを言ってください」  

2. 案内音の後に発話します。  
「地図の拡大」と発話すると拡大し、  
「地図の縮小」と発話すると縮小します。

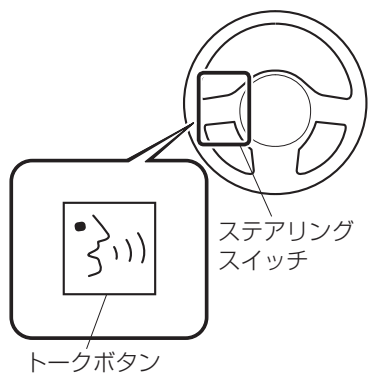

※音声コマンドについては47ページを参照してください。

## ■ ナビゲーションの基本操作(つづき)

### ③ 地図上で地点選択して目的地を指定する操作

#### コマンダースイッチによる操作

1. 地図スクロール画面で地図をスクロールし、選択したい地点にカーソル  を合わせます。

カーソル

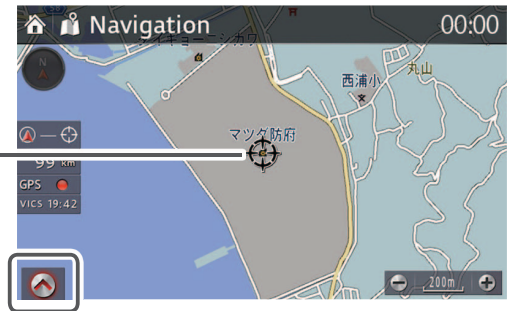

2.  を選択し、メニューバーを表示します。



3.  を選択すると、地点が選択されます。(目的地の設定の際に使用します)



#### 知識

地図の地点を指定したルート案内は住所に対して案内する操作となります。施設を目的地としてルート案内する場合は50音検索 (141 ページ) や周辺検索 (174 ページ) で希望の施設を検索し目的地設定します。施設を目的地としてルート案内することにより施設の駐車場や入口を意識した案内となります。

## タッチパネルによる操作

1. 地図スクロール画面で、選択したい地点をタッチします。
2.  をタッチし、メニューバーを表示します。
3.  をタッチすると、地点が選択されます。(目的地の設定の際に使用します)



③ 地図上で地点選択して目的地を指定する操作  
 コマンドスイッチによる操作 / タッチパネルによる操作

# ■ ナビゲーションの基本操作(つづき)

## 4 現在地を表示する操作

ナビゲーションの各操作をしている状態から、現在地表示画面にするには、コマンドースイッチの **NAV** を押します。

オーディオなどナビゲーション以外の画面で、**NAV**を押すと、最後にナビゲーションの操作をしていた画面にもどります。再度 **NAV** を押すと、現在地表示画面になります。

### 操作例

オーディオ画面から現在地を表示したいとき

1. コマンドースイッチの **NAV** を押します。  
最後に操作していたナビゲーション画面にもどります。
2. 再度、コマンドースイッチの **NAV** を押します。  
現在地表示画面が表示されます。

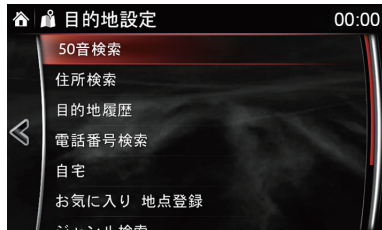

ナビゲーション画面 (操作中)

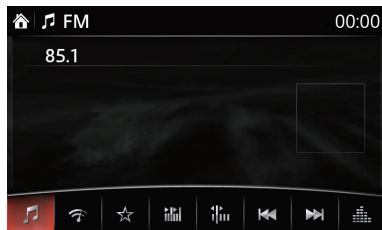

オーディオ画面



現在地表示画面

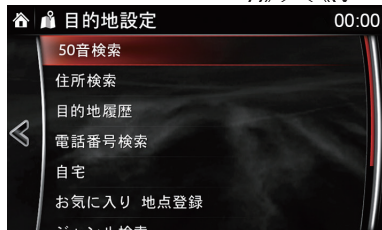
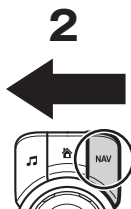

ナビゲーション画面  
(最後に操作していた画面)

### 音声認識機能が使えます

コマンドースイッチの **NAV** を押すかわりに、ステアリングスイッチのトークボタン  を押し、「ナビゲーション」と発話しても同じ操作ができます。

## 5 ひとつ前の画面にもどる操作

ナビゲーションの操作中に、コマンドースイッチの  を押すとひとつ前の操作画面にもどります。

ナビゲーション画面の  をタッチしても、ひとつ前の操作画面に戻ります。

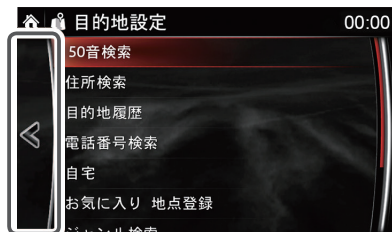





# 登録・設定

この章ではコマンドースイッチを使用した操作手順を説明しています。  
選択・決定する箇所は「と手順番号」で表しています。  
停車中はタッチパネルを使用した同様の操作が可能です。

自宅を登録する	80
① 自宅を登録	80
② 自宅の登録を消去	85
お気に入りの地点を登録／編集する	86
① お気に入りの地点を登録	86
② お気に入りの編集(移動)	87
③ お気に入りの編集(名前)	88
④ お気に入りの編集(削除)	90
各機能の設定項目について	92
① 画面設定	92
② ナビ設定	98

# ■ 自宅を登録する

## 1 自宅を登録

自宅の場所をあらかじめ登録しておくことで、旅行先などから帰宅するときに自宅を目的地として簡単に設定することができます。

1. コマンダースイッチの  を押し  
ます。

2.  を選択します (コマンダースイ  
ッチで操作する場合、コマンダーノブ  
を右に傾けてページを切り替えます)。

3. **自宅** を選択します。



4. **はい** を選択します。



5. 地図に自宅を表示させます。  
自宅の登録は自宅の位置を地図で表示させて登録します。  
自宅の位置を表示する方法は次の3種類あります。

- 住所から登録
- 地図から登録 (P. 140 ページ)
- 電話番号から登録 (P. 155 ページ)

## 知識

既に登録済みの自宅を登録しなおすには、先に自宅を削除してください。(P. 87 ページ)

ここでは「住所から登録」で「広島県府中町新地3-1」を自宅に登録する方法を紹介します。  
操作を間違えた場合は、を選択して1つ前の画面に戻ることができます。

6. 自宅登録画面から **住所から登録** を選択します。

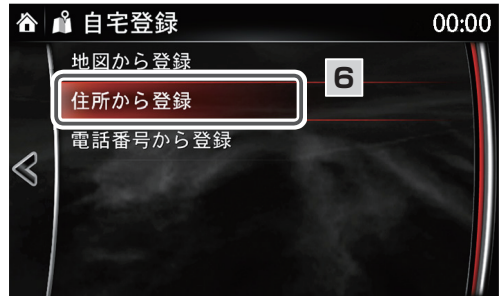

7. 地区を選択します。

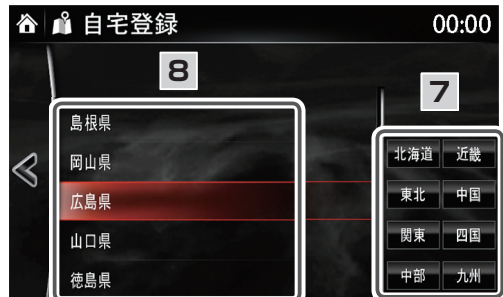

8. 都道府県を選択します。

9. 市町村を選択します。



## ■ 自宅を登録する(つづき)

10. 地域を選択します。

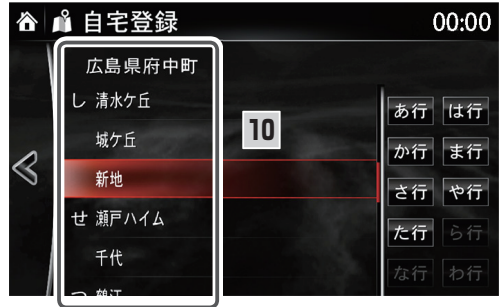

11. 番地を選択します。



12. 番地を選択後、 を選択すると、周辺地図が表示されます。

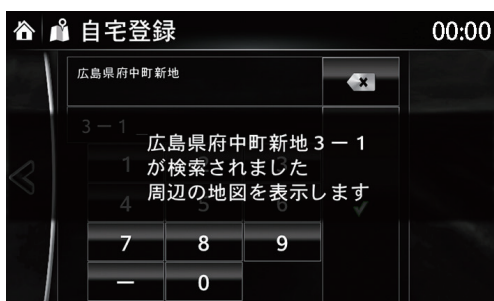

13.  を選択し、メニューバーを表示します。

## 知識



- ・ 自宅の場所の微調節が必要な場合は、自宅の場所にカーソル  を移動させてください。
- ・ 詳細な住所がわからない場合は、**〇〇主要部** を選択すると、選択した地名の広域図が表示されます。
- ・ 住所入力に「郡」は対応していません。郡内の町村を指定する場合は、直接町村を指定してください。
- ・ 住所入力は通り名にも対応していません。通り名の入力を省略し、次の町名を指定してください。

## ■ 自宅を登録する(つづき)

14.  を選択すると、自宅登録が完了します。



## ② 自宅の登録を消去

1. コマンダースイッチの  を押します。
2.  を選択します (コマンダースイッチで操作する場合、コマンダーノブを右に傾けてページを切り替えます)。
3. **追加/編集** を選択します。



4. **自宅を削除** を選択します。



5. **削除** を選択します。

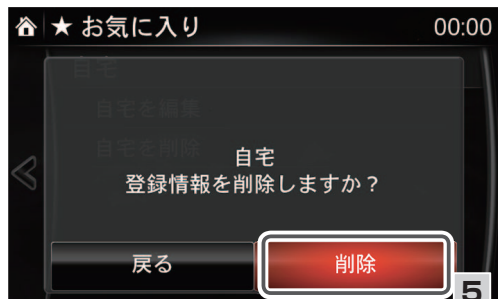

# ■ お気に入りの地点を登録／編集する

## 1 お気に入りの地点を登録

走行中に気になった場所や、地図スクロール画面で表示したカーソル位置を登録することができます。

### 📖 知識

- ・オーディオなど他の画面のときは、コマンダースイッチの **NAV** を押して地図を表示させてから操作してください。

1. ナビゲーションの地図が表示されている状態でコマンダースイッチの **★** を長押しします。

メニューを表示し、**★** を選択しても操作できます。



2. お気に入りリストに地点登録されます。登録した地点は、地図上に **📍** が表示されます。



### 📖 知識

- ・50音検索 (🔍 141 ページ) やジャンル検索 (🔍 164 ページ) で施設として検索した地点をお気に入りに登録する場合、施設名称で登録されます。
- ・現在地やスクロール地図で任意の地点をお気に入り登録する場合、該当地点の住所に「付近」が追加された名称で登録されます。
- ・マルチ画面 (🔍 97 ページ) 表示中は、お気に入り登録しても手順2の画面のようなメッセージは表示されません。



## ② お気に入りの編集(移動)

1. コマンダースイッチの **★** を押します。

2. **📍** を選択します(コマンダースイッチで操作する場合、コマンダーノブを右に傾けてページを切り替えます)。

3. **追加/編集** を選択します。

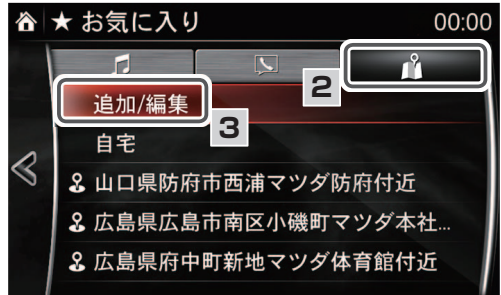

4. **移動** を選択します。



5. 移動したい項目を選択します。

6. 移動させたい場所を選択します(コマンダースイッチで操作する場合、コマンダーノブを回転させて移動させます)。

7. **OK** を選択します。

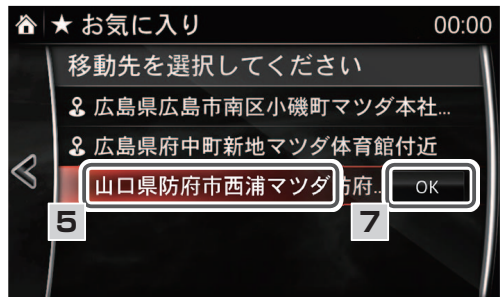

## ■ お気に入りの地点を登録／編集する(つづき)

### 3 お気に入りの編集(名前)

1. コマンダースイッチの  を押し  
ます。

2.  を選択します(コマンダースイ  
ッチで操作する場合、コマンダーノブ  
を右に傾けてページを切り替えます)。

3. **追加/編集** を選択します。

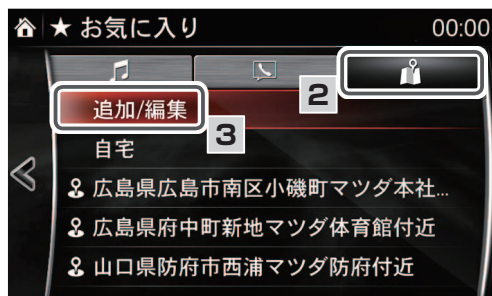

4. **名前の編集** を選択します。



5. 名前を変更したいお気に入りを選  
択します。

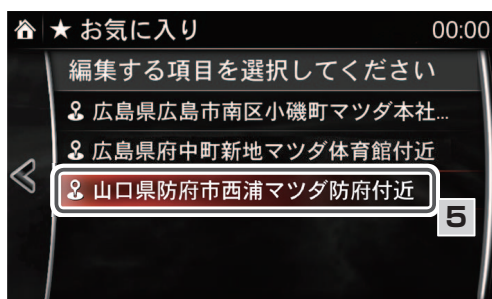

6. 変更したい名称を入力し、で確定します。



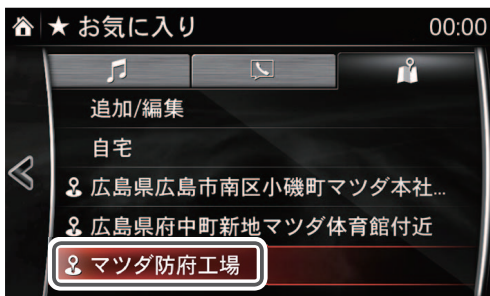

7. 「山口県防府市西浦マツダ防府付近」から「マツダ防府工場」に変更した場合、右記のようになります。



## ■ お気に入りの地点を登録／編集する(つづき)

### 4 お気に入りの編集(削除)

1. コマンダースイッチの  を押し  
ます。

2.  を選択します(コマンダースイ  
ッチで操作する場合、コマンダーノブ  
を右に傾けてページを切り替えます  
)。

3. **追加/編集** を選択します。

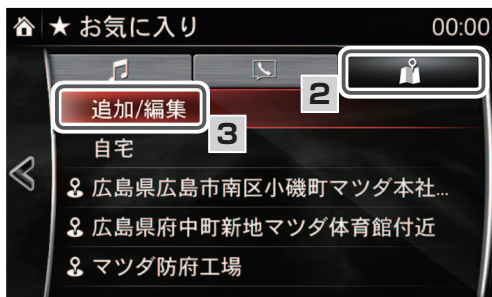

4. **削除** を選択します。



5. 削除したい項目を選択します。

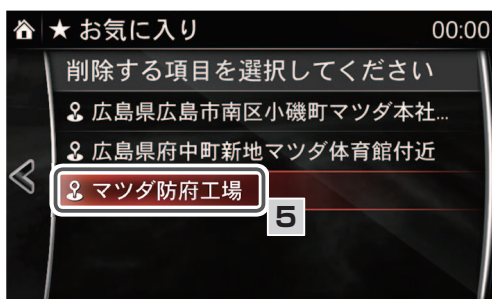

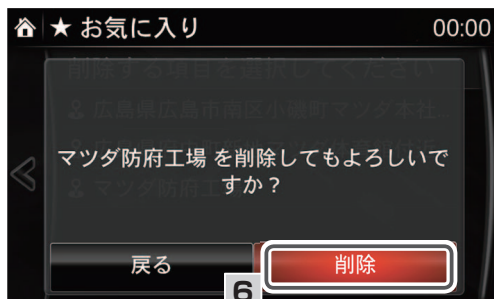

## 6. **削除**を選択します。



# ■ 各機能の設定項目について

## 1 画面設定

地図画面のを選択し、メニューバーを表示させます。

メニューバーの画面設定を選択すると表示画面（メイン地図表示／サブ画面表示／サブ地図表示）の設定を変更することができます。



### 知識

地図の表示方法や文字サイズなどの設定は「地図表示設定」で変更できます。

- ・ 昼の地図色設定  
昼の地図色を変更できます。(P.119 ページ)
- ・ 夜の地図色設定  
夜の地図色を変更できます。(P.120 ページ)
- ・ ルート線の色設定  
ルート案内時に表示されるルート案内経路の色を変更できます。(P.121 ページ)
- ・ 地図の文字サイズ変更  
地図上に表示される地名などの文字サイズを変更できます。(P.122 ページ)

## メイン地図表示

メイン地図画面の表示を変更することができます。メイン地図画面で表示したい項目を選択します。



### 知識

地図画面の方位マークをタッチすることで地図表示を切り替えることもできます。

(タッチすることにより **2D** → **3D** → **2DN** → **2D** …と切り替わります。)

方位マーク



- ・ **2D** : 進行方向が上になるように地図を回転させて表示します。

## 知識

進行方向の地図を広く表示するには  
**2D時フロントワイド(ヘディングアップ)**  
を設定します。(※ 113 ページ)



- ・ **2DN** : 進行方向とは関係なく、北が上になるように地図を表示します。

## 知識

進行方向の地図を広く表示するには  
**2D時フロントワイド(ノスアップ)**  
を設定します。(※ 113 ページ)



- ・ **3D** : **2D** 表示の地図を立体的に表示します。

## 知識

- ・ 進行方向とは関係なく、ルート方向が上になるようにするには **3D時ルート方向アップ** を設定します。(※ 113 ページ)
- ・ 3D 地図表示の視点の高さ、地図のスケールは「地図表示設定」の **3D 地図角度設定** で変更できます。(※ 117 ページ)



## ■ 各機能の設定項目について(つづき)

### サブ画面表示

画面表示を2画面で表示することができます。表示したい項目を選択します。



- ・ **OFF** : メイン画面の1画面のみを表示します。



- ・ **地図** : メイン画面(左画面)「地図」、サブ画面(右画面)「地図」の2画面を表示します。



### 📖 知識

- ・ 右画面の表示設定は「地図表示設定」の右画面設定で変更できます。(P.116ページ)



- マルチ :メイン画面(左画面)「地図」、サブ画面(右画面)「オーディオ」の2画面を表示します。



## 📖 知識

オーディオ画面のみにするには、オーディオ画面の上半分をタッチします。またはコマンドスイッチの🎵ボタンを押します。

地図画面のみにするには、地図画面の📍を選択し、📄を押します。



## ■ 各機能の設定項目について(つづき)

### サブ地図表示

サブ画面(右画面)に地図が選択されている場合、サブ画面の表示を変更することができます。表示したい項目を選択します。



### 知識

地図画面の方位マークをタッチすることで地図表示を切り替えることもできます。

(タッチすることにより **2D** → **3D** → **2DN** → **2D** …と切り替わります。)

方位マーク



- ・ **2D** : 進行方向が上になるように地図を回転させて表示します。

### 知識

進行方向の地図を広く表示するには **2D 時フロントワイド (ヘディングアップ)** を設定します。(113 ページ)



- ・ **2DN** : 進行方向とは関係なく、北が上にくるように地図を表示します。

## 知識

進行方向の地図を広く表示するには **2D 時フロントワイド(ノースアップ)** を設定します。(☞ 113 ページ)



- ・ **3D** : **2D** 表示の地図を立体的に表示します。

## 知識

- ・ 進行方向とは関係なく、ルート方向が上になるようにするには **3D 時ルート方向アップ** を設定します。(☞ 113 ページ)  
※ 停車時はヘディングアップの表示になります。
- ・ 3D 地図表示の視点の高さ、地図のスケールは「地図表示設定」の **3D 地図角度設定** で変更できます。(☞ 117 ページ)



## ■ 各機能の設定項目について(つづき)

### 2 ナビ設定

地図画面のを選択し、メニューバーを表示させます。

メニューバーのナビ設定 を選択すると各機能の設定を変更することができます。



### ナビ音量設定

**ナビ音量設定** 画面で調節する

音声ガイダンスの音量を調節することができます。

1.  →  → **ナビ音量設定** を選択します。

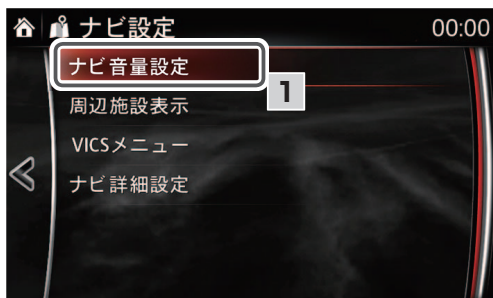

2. コマンドーノブを左右にまわすことで音量を調節することができます (音量を調節すると調節した音量でガイダンスが流れます)。

まわす

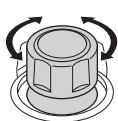

### 📖 知識



- ・ ナビ音量を0にすると、ナビ音声ガイダンスはおこなわれません。
- ・ 音声ガイダンスは前席右側のスピーカーからのみ流れます。

## コマンドスイッチの音量ノブで調節する

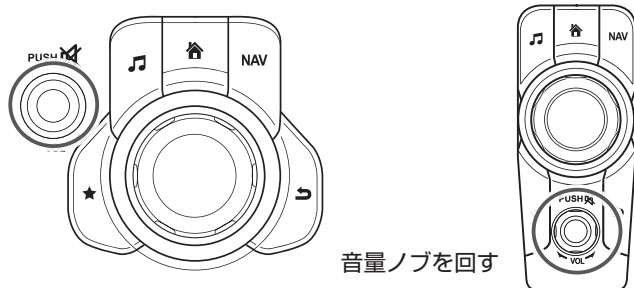
音声ガイダンスが流れているときにノブを回すと、音量を調節することができます。



## 知識

- ・ナビ音量設定画面の 、 をタッチすることで音量を調節することもできます。
- ・ナビ音量設定で設定したボリュームは以下のガイダンスでも適用されます。音量ゼロにするとどちらもガイダンスされません。

ハートフル音声、エコアドバイス (P. 40 ページ)

VICS 音声案内 (P. 41 ページ)

ETC2.0 読上げ情報自動割込み (P. 41 ページ)

## ■ 各機能の設定項目について(つづき)

### 周辺施設表示

地図上にガソリンスタンドなどを施設マーカーとして表示することができます。

#### 知識

画面設定でサブ画面(右画面)に地図を選択しているときに、施設マーカーをサブ画面(右画面)の地図上に表示させたい場合は、右画面設定で周辺施設表示の設定を変更してください。  
(P.116ページ)

 →  → **周辺施設表示** を選択します。

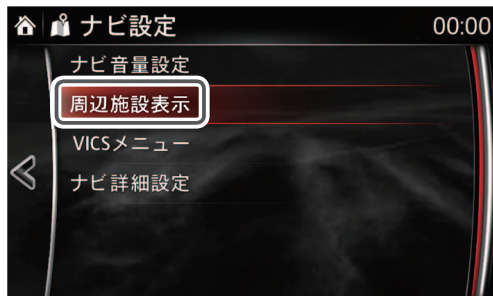

#### 施設マーカーを表示する場合

1. 地図上に表示させたい施設マーカーを選択すると、項目の左側にあるチェックボックスにチェックマーク  が表示されます。
  - 選択が完了すると周辺施設表示バーに、選択した施設マーカーのアイコンが表示されます。
  - 表示させる施設マーカーは、最大6つまで選択することができます。

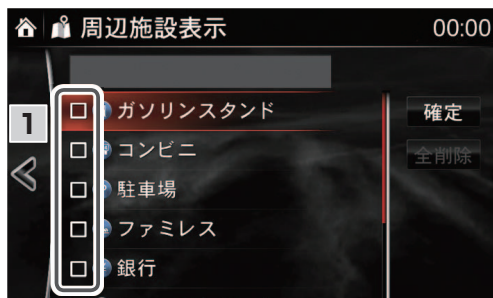

周辺施設表示バー

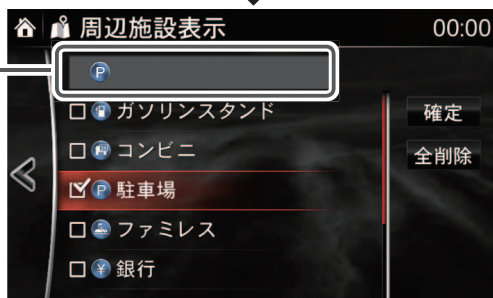

2. 地図上に表示させたい施設マーカーのアイコンが周辺施設表示バーに表示されているのを確認し、**確定** を選択します。**確定** を選択すると、画面が変わり地図上に選択した施設マーカーが表示されます。

周辺施設表示バー

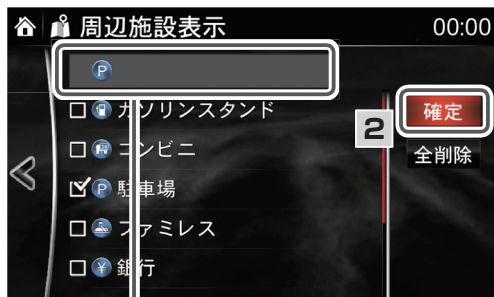

## 知識

- ・地図上の施設アイコンは、登録のあるブランドであればブランドアイコンで表示されます。それ以外の施設は、周辺施設表示設定画面の施設名横のマークで表示されます。

## ■ 各機能の設定項目について(つづき)

### 施設マーカーを選択して消す場合

1. 地図上から消したい施設マーカーを選択します。  
選択が完了すると項目の左側にあるチェックボックスからチェックマークが消え、周辺施設表示バーから選択した施設マーカーのアイコンが消えます。



周辺施設表示バー

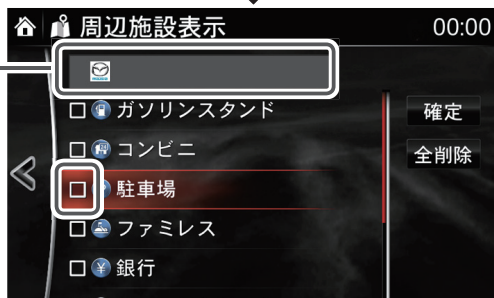

2. 地図上から消したい施設マーカーのアイコンが、周辺施設表示バーから消えているのを確認し、**確認** を選択します。

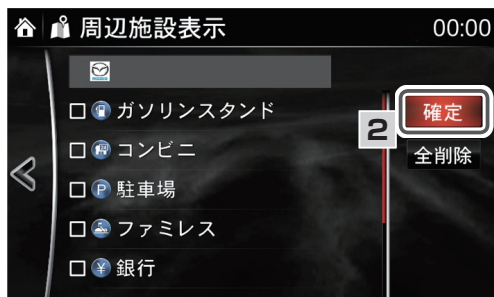



**確定** を選択すると、画面が変わり地図上から選択した施設マーカーが消えます。



### 施設マーカーをすべて消す場合

地図上の施設マーカーをすべて消したい場合は、**全削除** を選択します。**全削除** を選択すると、画面が変わり地図上からすべての施設マーカーが消えます。

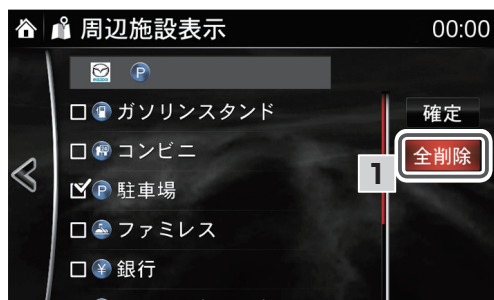

## ■ 各機能の設定項目について(つづき)

### VICSメニュー

VICS に関する各機能の設定を変更することができます。

#### 📖 知識

- ・画面設定でサブ画面(右画面)に地図を選択しているときに、VICS 情報をサブ画面(右画面)の地図上に表示させたい場合は、右画面設定でVICS表示の設定を変更してください。(☞ 116 ページ)
- ・自車が山間部や建物の陰、FM 基地局から離れている場合などでVICS 情報が受信できない場合は、最新の情報が表示されません。ナビで表示されている情報は、現在地表示画面のVICS 受信情報時刻をご参照ください。(☞ 20 ページ)

 →  → **VICSメニュー** を選択します。

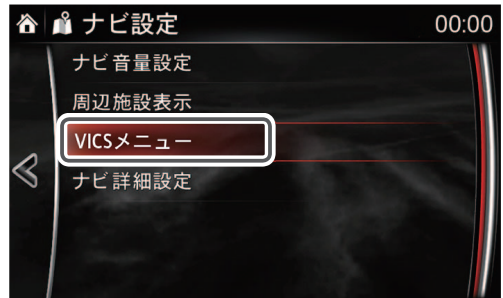

### VICS表示

地図上に表示させたい交通情報の対象道路の設定を変更することができます。設定したい項目を選択します。項目が選択されると、項目の左側にチェックマーク  が表示されます。

- ・ **全道路** : 高速道および一般道の交通情報が表示されます。
- ・ **高速道** : 高速道だけの交通情報が表示されます。
- ・ **一般道** : 一般道だけの交通情報が表示されます。
- ・ **非表示** : 交通情報を表示しません。



※ナビゲーション連動ETC2.0対応車載器装着車の場合は「ETC2.0/VICS設定」と表示されます(☞ 108 ページ)。  
それ以外の場合は「VICS設定」と表示されます(☞ 107 ページ)。

## VICS設定(ナビゲーション連動ETC2.0対応車載器非装着車)

地図上に表示させたいVICS情報やVICS情報の音声案内の設定を変更することができます。

1.  →  → **VICSメニュー** → **VICS設定** を選択します。



2. 設定したい項目を選択します。

項目が選択されると、項目の右側にあるチェックボックスにチェックマーク  が表示されます。

- **渋滞・混雑情報の表示** : 渋滞情報を受信すると地図上の道路沿いに赤ラインとオレンジラインで表示します。
  - 赤ライン: 渋滞
  - オレンジライン: 混雑
- **空いている道路の表示** : 空いている道路には道路沿いに緑ラインを表示します。
- **事象・規制情報の表示** : VICS情報でイベント(工事中や車線規制など)情報を受信したときに地図上に表示します。(※ 251 ページ参照)
- **駐車場情報の表示** : VICS情報で駐車場の情報を受信したときに地図上に表示します。(※ 251 ページ参照)
- **VICS音声案内** : VICS情報を音声でお知らせします。  
音量の設定はナビ音量設定に従います。(※ 100 ページ)

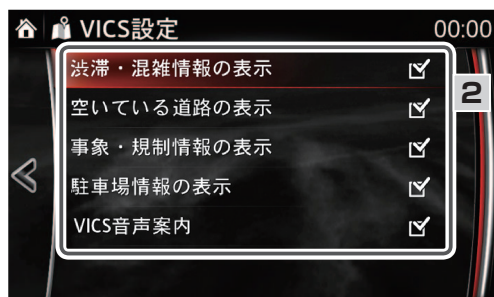

## ■ 各機能の設定項目について(つづき)

### ETC2.0/VICS設定 (ナビゲーション連動ETC2.0対応車載器装着車)

地図上に表示させたいETC2.0/VICS情報やETC2.0/VICS情報の音声案内の設定を変更することができます。

1.  →  → **VICSメニュー** → **ETC2.0/VICS設定** を選択します。

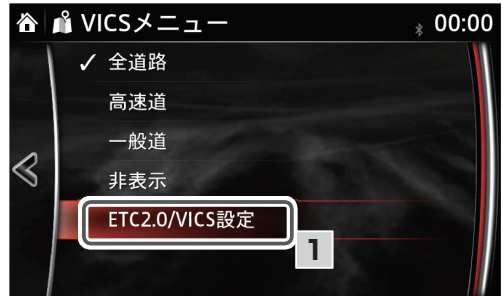

2. 設定したい項目を選択します。

項目が選択されると、項目の右側にあるチェックボックスにチェックマーク  が表示されます。

- **渋滞・混雑情報の表示** : 渋滞情報を受信すると地図上の道路沿いに赤ラインとオレンジラインで表示します。
  - 赤ライン: 渋滞
  - オレンジライン: 混雑
- **空いている道路の表示** : 空いている道路には道路沿いに緑ラインを表示します。
- **事象・規制情報の表示** : VICS情報でイベント(工事中や車線規制など)情報を受信したときに地図上に表示します。(※251ページ参照)
- **駐車場情報の表示** : VICS情報で駐車場の情報を受信したときに地図上に表示します。(※251ページ参照)
- **VICS音声案内** : VICS情報を音声でお知らせします。音量の設定はナビ音量設定に従います。(※100ページ)参照

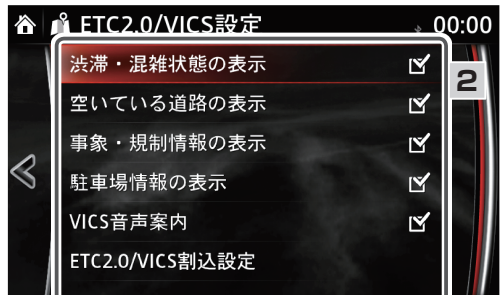

## ETC2.0/VICS 割込設定

ETC2.0/VICSの割込設定を変更することができます。

このメニューはナビゲーション連動ETC2.0対応車載器装着車のみ表示されます。

1.  →  → VICSメニュー → ETC2.0/VICS 設定 → ETC2.0/VICS 割込設定  
を選択します。

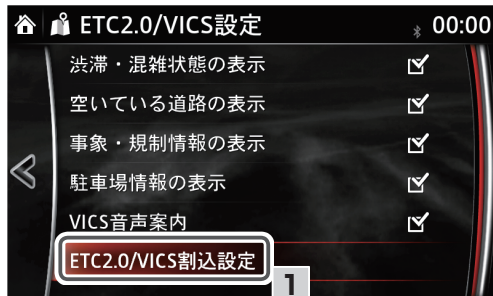

2. 設定したい項目を選択します。

項目が選択されると、項目の右側にあるチェックボックスにチェックマーク  が表示されます。

- **注意警告情報 自動割込** : 注意警告情報を表示します。
- **ビーコン文字情報 自動割込** : ビーコン文字情報を表示します。
- **ビーコン図形情報 自動割込** : ビーコン図形情報を表示します。
- **ETC2.0 表示情報 自動割込** : ETC2.0表示情報を表示します。
- **ETC2.0 読上げ情報自動割込** : ETC2.0読上げ情報を音声でお知らせします。  
音量の設定はナビ音量設定に従います(※ 100 ページ)
- **走行履歴情報アップロード** : 走行履歴情報のアップロードを許可します。

※ 自車位置と時間の情報をVICSセンターに送ることをアップロードといいます。  
(位置と時間のデータのみの情報で他の情報は送信されません。)

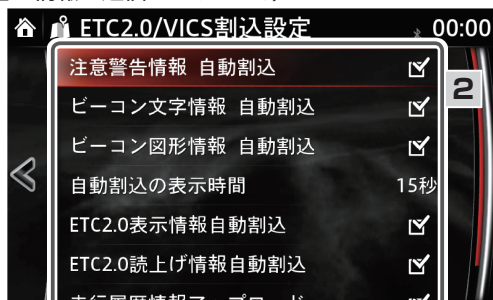

## ■ 各機能の設定項目について(つづき)

### 自動割込の表示時間設定

1.  →  → **VICSメニュー** → **ETC2.0/VICS 設定** → **ETC2.0/VICS 割込設定** → **自動割込の表示時間** を選択します。

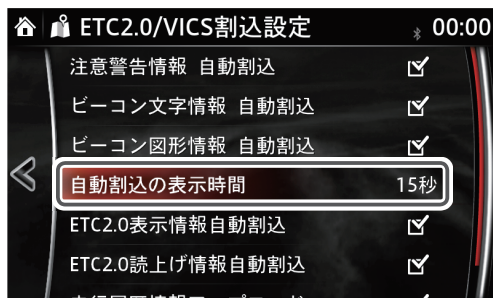

2. 表示させたい時間を選択します。  
選択されると、時間の左側にチェックマーク  が表示されます。

15秒を選択  
する場合

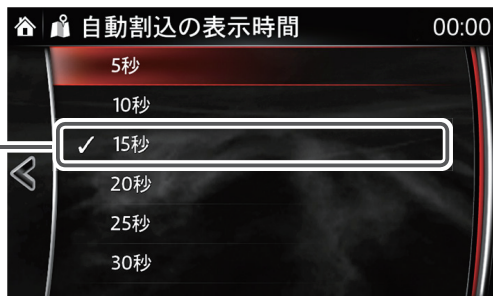

## ナビ詳細設定

ナビゲーションの各機能の詳細設定を変更することができます。

 →  → **ナビ詳細設定** を選択します。

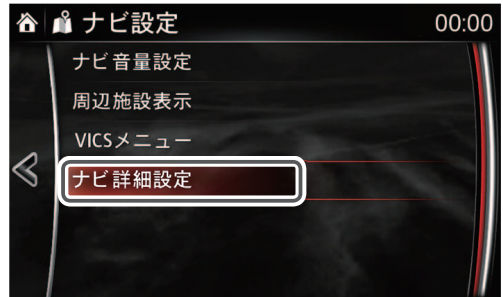

※ナビ詳細設定を初期設定にもどす場合

1. ナビ詳細設定画面の **設定初期化** を選択します。

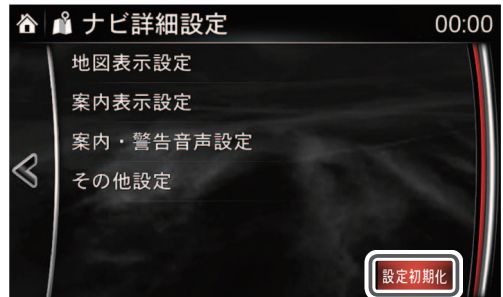

2. **はい** を選択すると、初期設定にもどります (※237 ページ)。

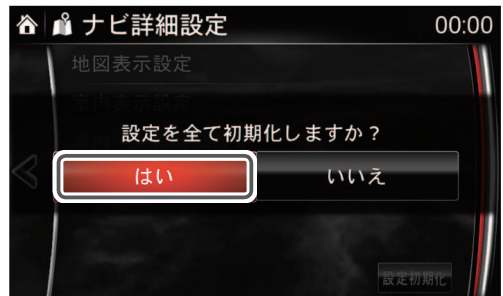

## ■ 各機能の設定項目について(つづき)

### 地図表示設定

地図の表示方法や文字サイズなどの設定を変更することができます。

#### 知識

地図表示の2D(ヘディングアップ)や2DN(ノースアップ)、3D(立体表示)の切り替えや、2画面表示設定は「画面設定」で変更できます(※94ページ)。

 →  → ナビ詳細設定 → 地図表示設定 を選択します。

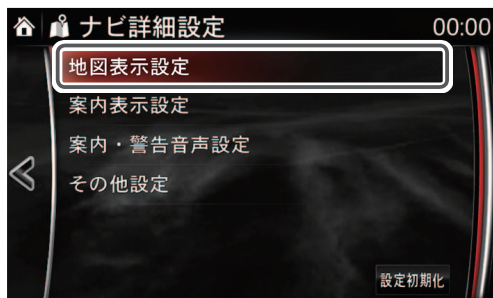



# 1. 設定したい項目を選択します。

項目が選択されると、項目の右側にあるチェックボックスにチェックマーク  が表示されます。

- **2D時フロントワイド (ヘッドアップ)** : 画面設定 (☞ 94 ページ) で **2D** に設定したとき、進行方向の地図を広く表示します。
- **2D時フロントワイド (ノースアップ)** : 画面設定 (☞ 94 ページ) で **2DN** に設定したとき、進行方向の地図を広く表示します。
- **3D時ルート方向アップ** : 画面設定 (☞ 94 ページ) で **3D** に設定したとき、進行方向とは関係なく、ルート方向が上になるように地図を表示します。  
この機能はルート案内中に設定どおり表示されます。ルート案内していない場合や停車中はヘッドアップの表示になります。
- **地図スクロール時の地名表示** : 地図を動かした場合に、画面上部に地名などを表示します。
- **地図スライド操作** : 地図画面が **2D** / **2DN** のとき、地図スクロール画面でのドラッグ、フリック操作を有効にします (機能を有効にした場合、地図スクロール画面でのスライドタッチスクロールは無効になります)。  
地図画面が **3D** のときは、ドラッグ、フリック操作はできません。  
(タッチパネルの基本操作: ☞ 73 ページ、画面設定: ☞ 94 ページ)

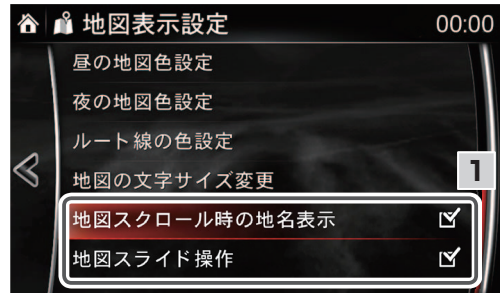
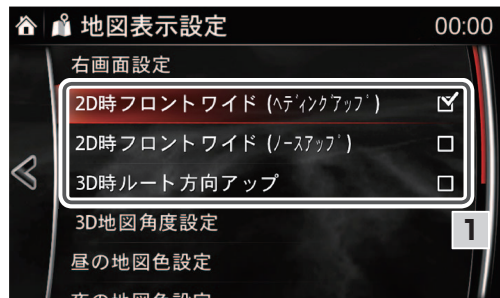

## ■ 各機能の設定項目について(つづき)

### 📖 知識

各項目を選択した際の地図画面の表示例

- **2D時フロントワイド (ヘディング°アップ)**

< ON > (進行方向の画面を広く表示)



→ 進行方向を  
広く表示

- **2D時フロントワイド (ヘディング°アップ)**

< OFF > (自車位置が画面の中央)



- **2D時フロントワイド (ノースアップ)**

< OFF > (自車位置が画面の中央)



## 知識

各項目を選択した際の地図画面の表示例

### 2D時フロントワイド(ノースアップ)

< ON > (進行方向の画面を広く表示)



進行方向を  
広く表示

### 3D時ルート方向アップ

< OFF > (進行方向が上になるように表示)



### 3D時ルート方向アップ

< ON > (ルート方向が上になるように表示)



## ■ 各機能の設定項目について(つづき)

### 右画面設定

右画面(サブ画面)に地図が選択されている場合、右画面の表示設定を変更することができます。

1.  →  → ナビ詳細設定 → 地図表示設定 → 右画面設定 を選択します。

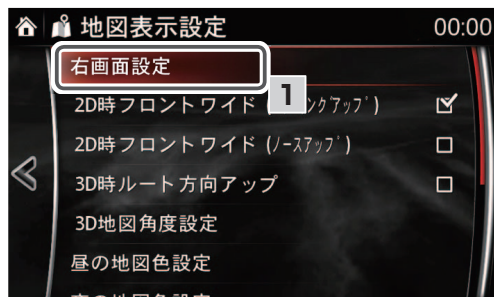



2. 表示したい項目を選択します。

項目が選択されると、項目の右側にあるチェックボックスにチェックマーク  が表示されます。

- **3D表示** : 地図を立体的に表示します。
- **周辺施設表示** : 周辺施設表示 (☞ 102 ページ) で設定した施設マーカーを地図上に表示します。  
周辺施設表示 (☞ 102 ページ) で施設マーカーを何も設定していない場合は、項目はグレーで表示され、選択できません。
- **VICS表示** : VICS表示 (☞ 106 ページ) で設定したVICS情報を地図上に表示します。
- **地図縮尺操作** : 選択してからコマンドノブを左右にまわすと地図のスケールを変更することができます。



### 知識

右画面設定画面の右下の 、 をタッチすることで、地図のスケールを変更することもできます (☞ 69 ページ)。

## 3D 地図角度設定

3D 地図表示の視点の高さ、地図のスケールを変更することができます。

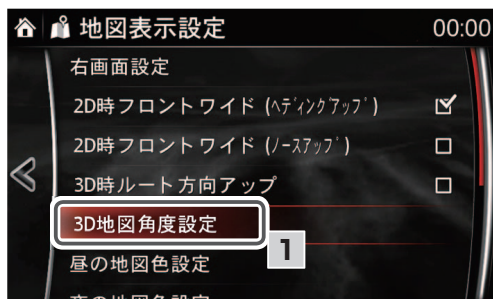

1.  →  → ナビ詳細設定 → 地図表示設定 → 3D 地図角度設定 を選択します。



2. コマンダーノブを左右にまわすことで視点の高さを変更することができます。





## 📖 知識

3D 地図角度設定画面の 、 をタッチすることで視点の高さを変更することもできます。



## ■各機能の設定項目について(つづき)

3.  を選択し、メニューバーを表示します。  
、 を選択することで、地図のスケールを変更することができます。



4.  を選択すると、変更した内容で設定されます。



### 知識

メニューバーの  を選択すると、初期設定にもどります(※ 237 ページ)



## 昼の地図色設定

昼の地図色を変更することができます。

1.  →  → ナビ詳細設定 → 地図表示設定 → 昼の地図色設定 を選択します。

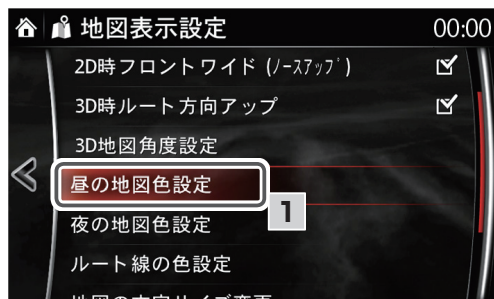

2. 設定したい項目を選択します。

項目が選択されると、項目の左側にチェックマーク  が表示されます。

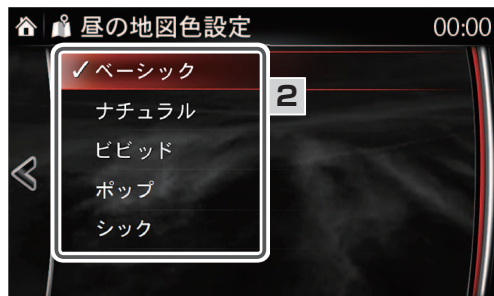

## ■ 各機能の設定項目について(つづき)

### 夜の地図色設定

夜の地図色を変更することができます。

1.  →  → ナビ詳細設定 → 地図表示設定 → 夜の地図色設定 を選択します。

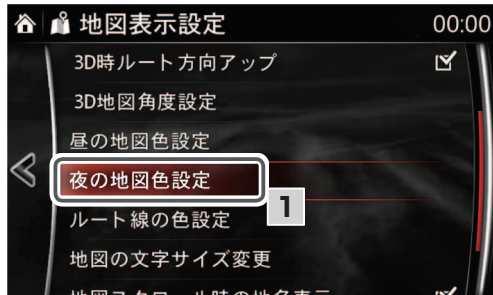

2. 設定したい項目を選択します。

項目が選択されると、項目の左側にチェックマーク  が表示されます。

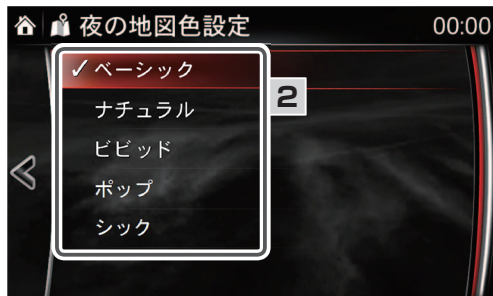



## ルート線の色設定

ルート案内時に表示される案内ルート線の色を変更することができます。

1.  →  → ナビ詳細設定 → 地図表示設定 → ルート線の色設定 を選択します。

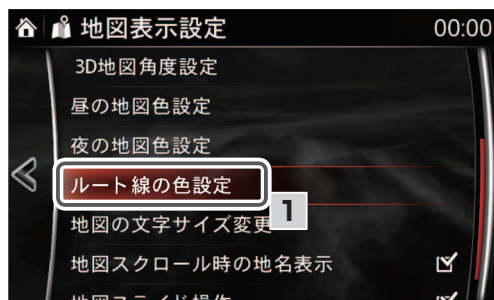

2. 設定したい項目を選択します。

項目が選択されると、項目の左側にチェックマーク  が表示されます。

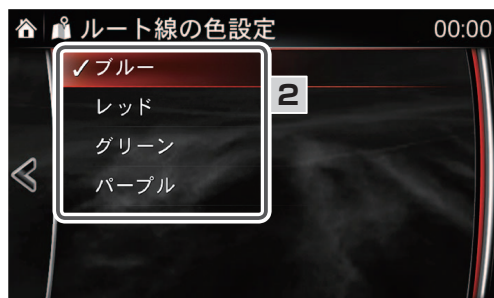

## ■ 各機能の設定項目について(つづき)

### 地図の文字サイズ変更

地図上に表示される地名などの文字サイズを変更することができます。

1.   **ナビ詳細設定** → **地図表示設定** → **地図の文字サイズ変更** を選択します。

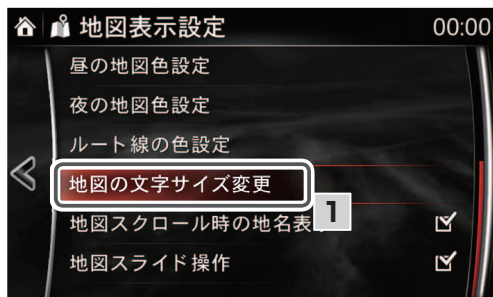

2. 設定したい項目を選択します。

項目が選択されると、項目の左側にチェックマーク  が表示されます。

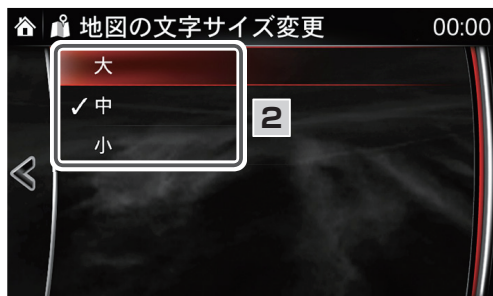

### 知識

地図画面表示が3D表示の場合 (☞ 95 ページ)、文字サイズ変更を指定しても表示サイズは変更されません。地図上の上部が小、中部が中、下部が大の表示のままとなります。

## 高速略図表示

高速道路走行中に表示される高速略図 (P. 34 ページ) についての設定ができます。

1.   ナビ詳細設定 → 地図表示設定 → 高速略図表示 を選択します。

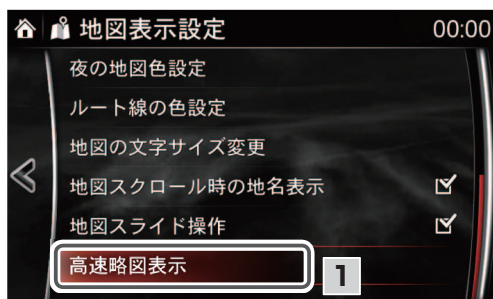

2. 設定したい項目を選択します。

項目が選択されると、項目の左側にチェックマーク  が表示されます。

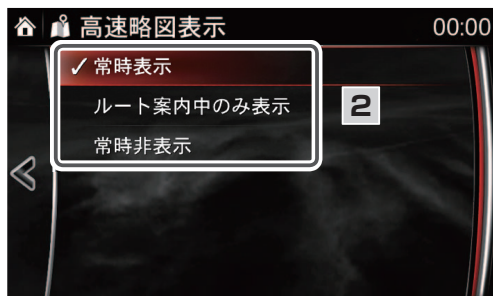

# ■ 各機能の設定項目について(つづき)

## 案内表示設定

案内表示の設定を変更することができます。

1.  →  → ナビ詳細設定 →  
案内表示設定 を選択します。



2. 設定したい項目を選択します。

項目が選択されると、項目の右側にあるチェックボックスにチェックマーク  が表示されます。

- **交差点拡大図自動表示** : 交差点拡大図を自動で表示します (☞ 29 ページ)。
- **高速分岐モード図表示** : 高速分岐モード図を自動で表示します (☞ 35 ページ)。
- **レーンリスト自動表示** : レーンリストを自動で表示します (☞ 30 ページ)。
- **料金案内** : ルート案内中に料金所に近づくと、料金を画面表示 (☞ 36 ページ) と音声で案内します。
- **県境案内** : 都道府県の県境を通過した場合、都道府県マークの画面表示と音声で案内します。
- **シーズンレジャーランドマーク表示** : 桜の名所 (🌸) や紅葉の名所 (🍁) を季節にあわせて表示します。
- **一方通行マークの表示** : 50m スケール図以下の地図に一方通行マーク (👉) を表示します。

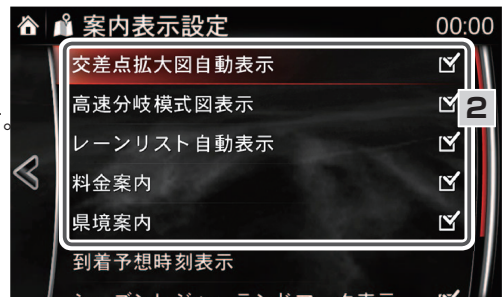

### ⚠ 注意

3D の場合は一方通行マークは表示されません。

### 📖 知識

- 市街図 50m/25m/10m (☞ 69 ページ) 表示中はこの設定にかかわらず一方通行マークを表示します。
- 料金案内は各種料金割引に対応していません。
- 案内される料金は地図データが更新されないと、新料金へ反映されません。

## 到着予想時刻表示

ルート案内中の画面に表示される所要時間の算出基準となる平均車速を変更することができます (P.29 ページ)。

1.   **ナビ詳細設定** → **案内表示設定** → **到着予想時刻表示** を選択します。

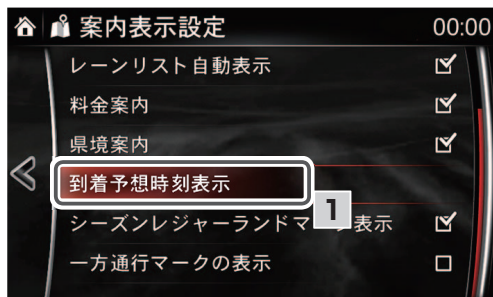

2. 変更したい項目を選択します。



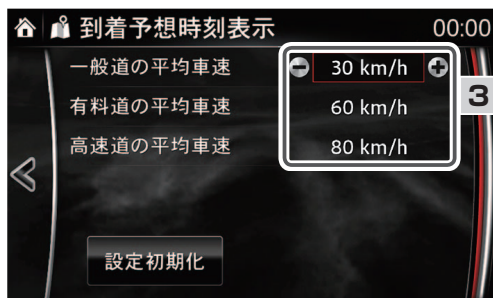

3. コマンドーノブを左右にまわすことで平均車速を変更することができます。



## ■ 各機能の設定項目について(つづき)

### 知識

- ・到着予想時刻表示画面の 、 をタッチすることで平均車速を変更することもできます。
- ・ルート探索後のルート情報表示画面 (  193 ページ ) にある到着予想時刻にも反映されます。

### 設定を初期化する場合

到着予想時刻表示画面の **設定初期化** を選択すると、初期設定にもどります (  237 ページ )。

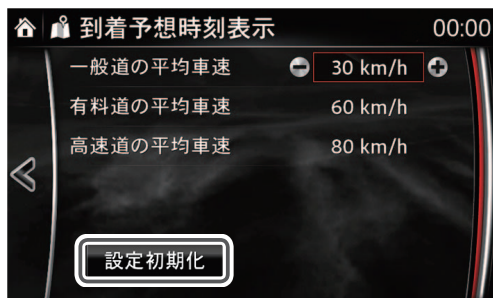

## ステータスバー表示

現在地表示画面 (P.20 ページ) の、走行道路名称表示について設定ができます。

1.   **ナビ詳細設定** → **案内表示設定** → **ステータスバー表示** を選択します。

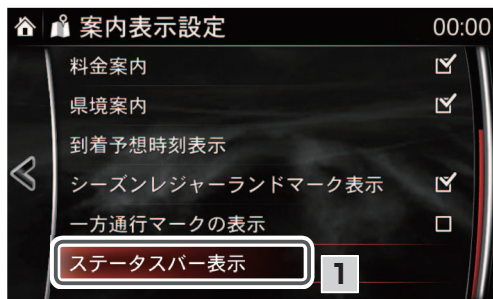

2. 設定したい項目を選択します。

項目が選択されると、項目の左側にチェックマーク  が表示されます。

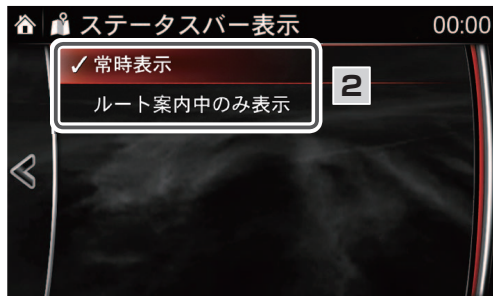

## 知識

道路名の表示は、高速道路、有料道路、国道、都道府県道について表示します。

# ■ 各機能の設定項目について(つづき)

## 案内・警告音声設定

案内・警告音声の設定を変更することができます。

1.   ナビ詳細設定 →  
案内・警告音声設定 を選択します。



2. 設定したい項目を選択します。

項目が選択されると、項目の右側にあるチェックボックスにチェックマーク  が表示されます。画面表示については、細街路案内 (P.33 ページ) と案内表示 (P.32 ページ) を参照してください。音声ガイダンスについては「音声ガイダンスについて」(P.40 ページ) を参照してください。

- **細街路での音声案内** : 目的地周辺で細街路 (幅5.5m 未満の道路) を通るときに音声で案内します。
- **ハートフル音声** : その日に初めて電源ポジションをACC、またはONにしたときに、日付などを音声で案内します。
- **エコアドバイス** : ACC ON時に、役立つエコ運転情報を音声で案内します。
- **一時停止案内** : 一時停止交差点に近づくとき、一時停止マーク (P.40) と音声で案内します。
- **踏切案内** : 踏切に近づくとき、踏切マーク (P.40) と音声で案内します。
- **合流案内** : 高速道路走行中、合流地点に近づくとき、マーク (P.40) と音声で案内します。
- **カーブ案内** : 急カーブに近づくとき、マーク (P.40) と音声で案内します。
- **減少レーン案内** : 減少レーンに近づくとき、マーク (P.40) と音声で案内します。
- **事故多発地点案内** : 事故多発地点に近づくとき、マーク (P.40) と音声で案内します。
- **学校存在案内** : 学校に近づくとき、マーク (P.40) と音声で案内します。

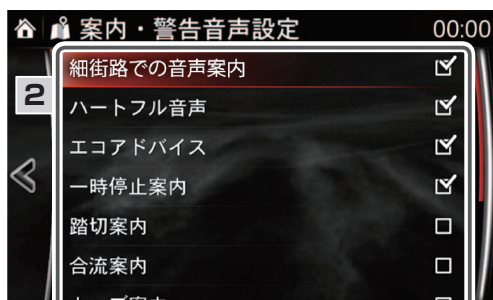



## 知識

- ・エコアドバイスとは、1週間(日曜日～土曜日)の間で、ハートフル音声を伴わない最初のエンジンONのときに1回だけ、発話例のような運転に関するアドバイスを発話します。
- ・右左折専用レーン案内(※40ページ)の設定は、減少レーン案内の設定に従います。減少レーン案内の設定がオフの場合、右左折専用レーン案内も案内されません。

## その他設定

その他の設定を変更することができます。

 →  → ナビ詳細設定 → その他設定 を選択します。

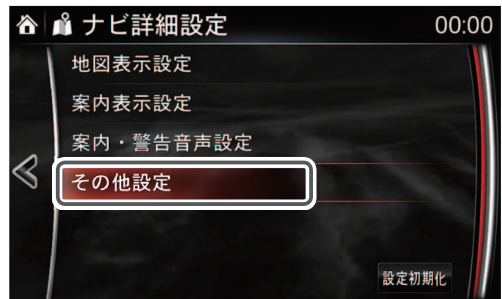

- ・渋滞考慮探索、新旧ルート比較表示、フェリー利用優先、走行軌跡表示

設定したい項目を選択します。

項目が選択されると、項目の右側にあるチェックボックスにチェックマーク  が表示されます。

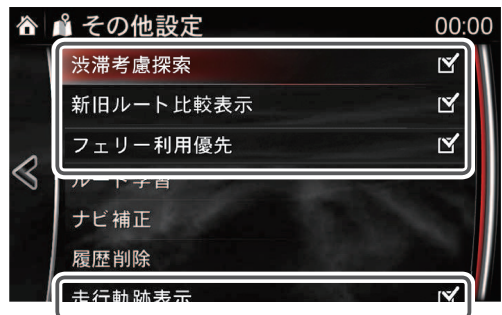

## ■ 各機能の設定項目について(つづき)

- **渋滞考慮探索** : ナビゲーション連動ETC2.0対応車載器装着車は、受信したVICS情報をもとに、現在地から約10km以内の渋滞・規制情報を考慮したルートを探索します。

### 📖 知識

- ・ 現在地周辺の約10km以内の渋滞・規制情報を考慮します。
- ・ 目的地や経由地付近では機能しない場合があります。
- ・ おおむね30分程度短縮される場合に案内されます。
- ・ 渋滞考慮したルートは、必ずしも実際の渋滞を避けるルートになっているとは限りません。
- ・ ナビゲーション連動ETC2.0対応車載器非装着の場合、選択できません

- **新旧ルート比較表示** : ナビゲーション連動ETC2.0対応車載器装着車は、ルート案内中にビーコンから受信した渋滞・規制情報をもとに新しいルートが見つかった場合、新しいルートに変更できます。(※38ページ)

### 📖 知識

- ・ 現在地周辺の約10km以内の渋滞・規制情報を考慮します。
- ・ 目的地や経由地付近では機能しない場合があります。
- ・ おおむね30分程度短縮される場合に案内されます。
- ・ 新しいルートは、元のルートより距離が増加するルートになる場合があります。
- ・ 新しいルートは、必ずしも実際の渋滞を避けるルートになっているとは限りません
- ・ ナビゲーション連動ETC2.0対応車載器非装着の場合、選択できません

- **フェリー利用優先** : 海を渡るルートの場合、フェリー利用を優先したルートを探索します。
- **走行軌跡表示** : 自車が今までで走行してきた軌跡を、地図上にオレンジの○で表示します。最長で約1000kmの走行軌跡を保持し古い走行軌跡から消去していきます。



走行軌跡

## 知識

走行軌跡表示の設定を解除するとき、過去の走行軌跡を残すか消去するかを選択できます。

 →  → ナビ詳細設定 → その他設定 を選択します。

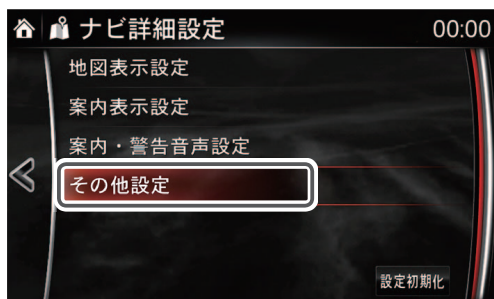

走行軌跡表示のチェックボックス  をはずします。

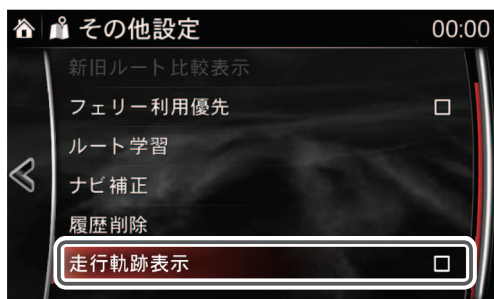

走行軌跡を残すか消去するか選択します。

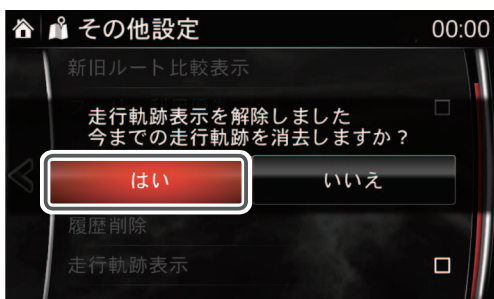

< はい > (過去の走行軌跡が消去されます。)

< いいえ > (過去の走行軌跡を残します。)

## ■ 各機能の設定項目について(つづき)

### ルート学習

いつも通る道を、学習させてルート探索します。

よく行く目的地へのルート案内中に、探索ルートとは別のルートを走行した場合、そのルートをナビが学習します。

ルートを学習させるには、以下の条件を満たす必要があります。

- ① ルート探索を推奨ルートで案内する
- ② スタート時とゴール手前は設定したルートを走行し、ゴールまで走りきる
- ③ ②のルートで5回以上走行する
- ④ 途中で細街路を走行しない
- ⑤ 途中で規制道路がない
- ⑥ 途中でエンジンオフしない

学習が完了すると、次のルート探索からルート学習消去するまで反映されます。

1.   ナビ詳細設定 → その他設定 → ルート学習 を選択します。

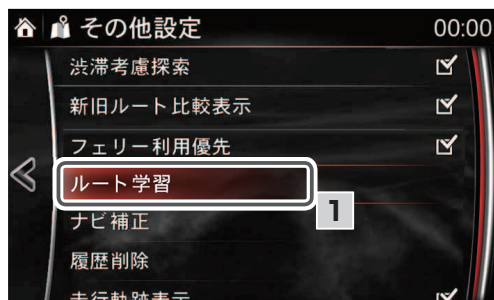

2. 変更したい項目を選択します。

項目が選択されると、項目の左側にチェックマーク  が表示されます。

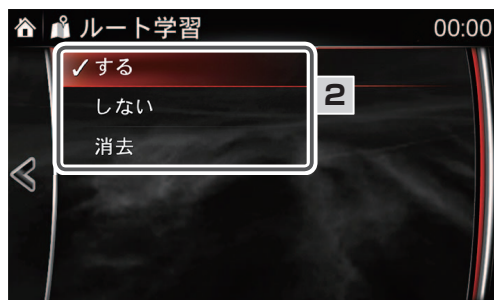

※ルート学習の消去

1.  →  → ナビ詳細設定 → その他設定 → ルート学習 を選択します。

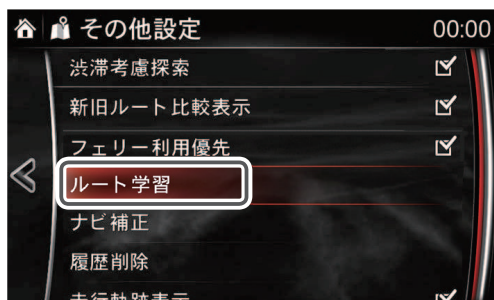

2. 消去 を選択すると、ルート学習した内容が削除されます。

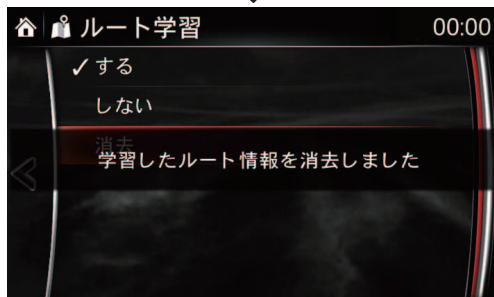
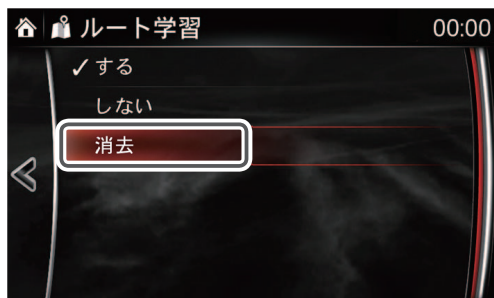

## ■ 各機能の設定項目について(つづき)

### ナビ補正 (自車位置演算ユニット無車)

次のとき、自車位置マークの位置を補正できます。

- 自車位置マークの位置が実際の現在地と異なるとき
- 自車位置マークの向きが実際の進行方向と異なるとき

1.  →  → ナビ詳細設定 → その他設定 → ナビ補正 を選択します。

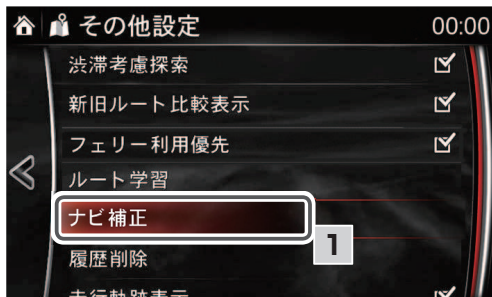



2. コマンドノブを傾けてカーソル  を現在地に動かします。



### 知識

この操作はタッチパネルでスクロールさせると便利です。

3.  を選択し、メニューバーを表示します。

4.  を選択すると、現在地修正が完了し、方位設定画面に変わります。



※  を選択すると、ナビ補正をキャンセルし、その他設定画面にもどります。





5. コマンドノブを左右にまわして、  
 自転車位置マークの向きを進行方向に  
 調節します。



## 知識

方位設定画面の 、 をタッチすることで方位を調節することもできます。

6.  を選択し、メニューバーを表示  
 します。

7.  を選択すると、現在地修正が完了し、  
 方位設定が完了します。

※  を選択すると、方位設定をキャンセルし、  
 現在地修正画面にもどります。



## 知識

メニューバーの 、 を選択することで地図画面が拡大/縮小し、  
 進行方向を詳細画面/広域画面で確認することができます。

## ■ 各機能の設定項目について(つづき)

### 履歴削除

目的地に設定した履歴を削除することができます。

 →  → ナビ詳細設定 → その他設定 → 履歴削除 を選択します。

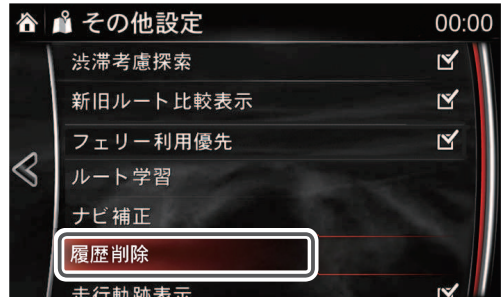

### 個別に履歴を削除する場合

1. 削除したい履歴を選択します。



2. **はい** を選択すると、選択した履歴が削除されます。  
(履歴を削除しない場合は、**いいえ** を選択します)





すべての履歴を削除する場合

1. **全消去** を選択します。



2. **はい** を選択します。  
(履歴を削除しない場合は、**いいえ** を選択します)



3. **はい** を選択すると、すべての履歴が削除されます。  
(履歴を削除しない場合は、**いいえ** を選択します)

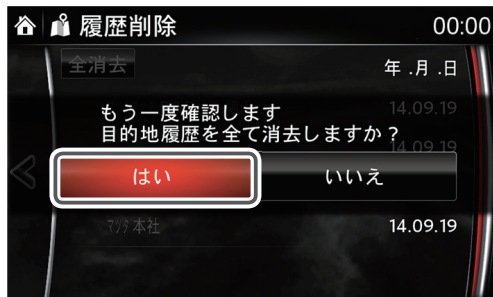



## ■ 各機能の設定項目について(つづき)

### 標準ルート探索設定

目的地を設定し、「ここに行く」を実行したときに探索される優先ルートの設定ができます。

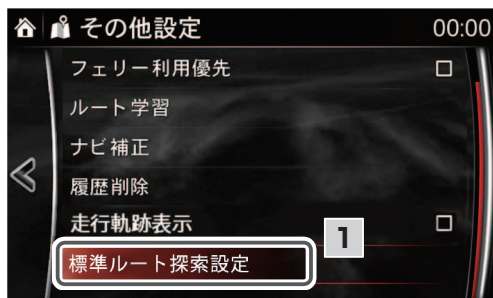
1.  →  → ナビ詳細設定 → その他設定 → 標準ルート探索設定 を選択します。



2. 標準ルートとして設定したいルートを選択します。項目が選択されると、項目の左側にチェックマーク  が表示されます。

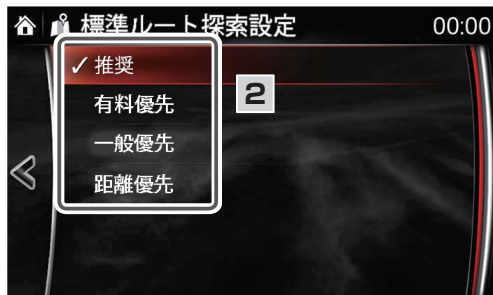

### 知識

各ルートについては、181 ページを参照ください。

# ルート案内

この章ではコマンドースイッチを使用した操作手順を説明しています。  
選択・決定する箇所は「と手順番号」で表しています。  
停車中はタッチパネルを使用した同様の操作が可能です。  
音声認識機能が使用できる操作には  音声認識機能が使えます を記載しています。

目的地を設定する	138
① 地図上から設定	138
② 50音検索から設定	139
③ 住所検索から設定	144
④ 目的地履歴から設定	150
⑤ 電話番号検索から設定	153
⑥ 自宅に帰る	158
⑦ お気に入り 地点登録から設定	160
⑧ ジャンル検索から設定	162
⑨ 先程の地図から設定	166
⑩ マップコード検索から設定	168
⑪ 緯度経度検索から設定	170
周辺施設検索	172
スマートフォン連携による	
目的地転送機能について	174
目的地の消去	176
ルート編集と情報	179
① 案内開始前のルート編集と情報	179
② デモ走行	194
③ 案内開始後のルート確認と編集	196
お気に入りの登録	200
情報表示	202
① VICS 再音声	202
② FM-VICS メニュー	203
③ 到着時刻表示切替	211
④ 施設情報表示	212
⑤ 地図バージョン情報	214

# 目的地を設定する

## 注意



走行中に目的地を設定すると危険です。必ず安全な場所に停止してから操作してください。



## 知識

- ・ 自転車位置が5.5m未満の細街路にある場合、案内開始を選んでも一般道路(道幅5.5m以上)を走行するまでルート案内は開始されません。
- ・ 住宅地図のように道路幅が3m未満の道路も標示されますが、危険防止のため案内ルートには使用しません

## 1 地図上から設定



1. 地図画面上で目的地まで地図を移動させ、カーソルを目的地に合わせます。



2. を選択し、メニューバーを表示します。



3. を選択します。





4. を選択します。  
を選択しなくても、走行開始すると自動で案内をはじめます。



## 知識

- ・案内開始  選択後は、ルート案内情報が表示されます (P. 29 ページ)。
- ・案内開始を選択後、到着予想時刻の表示に時間がかかることがあります。
- ・コマンドスイッチの **NAV** を押して、ルート案内を開始することもできます。
- ・ を選択すると、お好みのルート設定を選択することができます (P. 181 ページ)。
- ・目的地設定後でも経由地の追加などのルート編集ができます (P. 198 ページ)。

## 2 50音検索から設定

1. 地図画面上の  を選択し、メニューバーを表示します。
2.  を選択します。
3. **50音検索** を選択します。
4. 12文字以内で名称を入力します。



## ■ 目的地を設定する(つづき)

5.  を選択します。



6. 候補が表示されるので、選択します。



### 知識

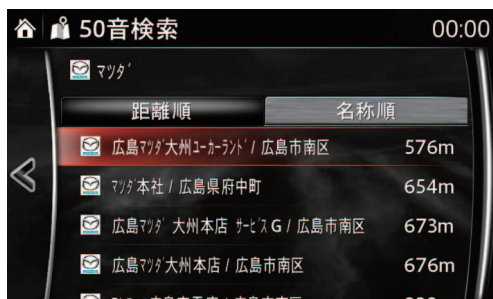

- ・ **エリアで絞る** を選択すると、エリアで絞った検索をすることができます。
- ・ **ジャンルで絞る** を選択すると、ジャンルで絞った検索をすることができます。
- ・ チェーン店やグループ店は、グループ化して表示します。  
グループを選択して、表示される一覧の中から目的地を選択してください。
- ・ グループを選択した場合、自転車位置からの **距離順** または **名称順** を選択して、候補地を並び替えることができます。



## 7. を選択します。





### 知識

- ・目的地の微調節が必要な場合は、 を選択し、メニューバーを閉じてから、目的の場所にカーソル を移動させてください。
- ・情報付き施設の場合、 を選択すると、施設情報を表示させることができます (※ 214 ページ)。

## 8. を選択します。 を選択しなくても、走行開始すると自動で案内をはじめます。



### 知識

- ・案内開始  選択後は、ルート案内情報が表示されます (※ 29 ページ)。
- ・案内開始を選択後、到着予想時刻の表示に時間がかかることがあります。
- ・コマンダースイッチの **NAV** を押して、ルート案内を開始することもできます。
- ・ を選択すると、お好みのルート設定を選択することができます (※ 181 ページ)。
- ・目的地設定後でも経由地の追加などのルート編集ができます (※ 198 ページ)。

## ■ 目的地を設定する(つづき)

### 提携駐車場を設定

検索した施設の提携駐車場を、目的地に設定することができます。

#### 📖 知識

- ・地図上の地点や住所で検索した場合は提携駐車場の設定ができません。50音検索など施設を検索してください。
- ・周辺施設検索(🔍 174ページ)で検索した施設の提携駐車場の設定はできません。

1.  を選択します。





2. 目的地に設定したい駐車場を選択します。





3.  を選択します。



#### 📖 知識



目的地の微調節が必要な場合は、 を選択し、メニューバーを閉じてから、目的の場所にカーソル を移動させてください。



4.  を選択します。  
 を選択しなくても、走行開始すると自動で案内をはじめます。



## 知識

- ・案内開始  選択後は、ルート案内情報が表示されます (☞ 29 ページ)。
- ・案内開始を選択後、到着予想時刻の表示に時間がかかることがあります。
- ・ を選択しても、駐車場候補を表示しないことがあります。
- ・コマンドースイッチの **NAV** を押して、ルート案内を開始することもできます。
- ・ を選択すると、お好みのルート設定を選択することができます (☞ 181 ページ)。
- ・目的地設定後でも経由地の追加などのルート編集ができます (☞ 198 ページ)。

## ■ 目的地を設定する(つづき)

### 3 住所検索から設定

1. 地図画面上の  を選択し、メニューバーを表示します。

2.  を選択します。

3. **住所検索** を選択します。

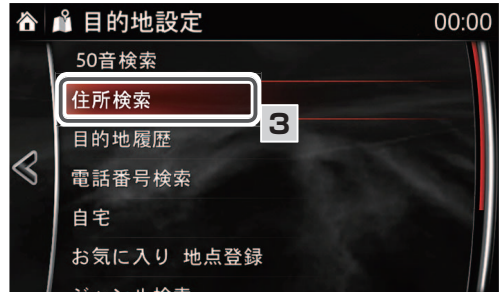

都道府県名から順番に選択します。

間違えた場合は、を選択して修正することができます。

4. 地区を選択します。

5. 都道府県を選択します。

6. 市町村を選択します。

7. 地域を選択します。



目的地进行を設定する

ルート案内

住所検索から設定

## ■ 目的地を設定する(つづき)

### 8. 番地を選択します。





### 📖 知識

- ・ 詳細な住所がわからない場合は、**〇〇主要部** を選択すると、選択した地名の広域図が表示されます。
- ・ 住所入力に「郡」は対応していません。郡内の町村を指定する場合は、直接町村を指定してください。
- ・ 住所入力は通り名にも対応していません。通り名の入力を省略し、次の町名を指定してください。

## 9. を選択します。





### 知識

目的地の微調節が必要な場合は、 を選択し、メニューバーを閉じてから、目的地の場所にカーソル を移動させてください。

## 10. を選択します。 を選択しなくても、走行開始すると自動で案内をはじめます。



### 知識

- ・案内開始  選択後は、ルート案内情報が表示されます (P.29 ページ)。
- ・案内開始を選択後、到着予想時刻の表示に時間がかかることがあります。
- ・コマンダースイッチの **NAV** を押して、ルート案内を開始することもできます。
- ・ を選択すると、お好みのルート設定を選択することができます (P.181 ページ)。
- ・目的地設定後でも経由地の追加などのルート編集ができます (P.198 ページ)。

## ■ 目的地を設定する(つづき)

番地が最後までわからない場合



1. 「住所検索から設定」の手順1～7（地域を選択まで）と同じ手順で操作します（[P.146](#) ページ）。
2. 途中まで番地を入力し、 を選択します。
3.  を選択します。
4. 候補が表示されるので、希望する番地を選択します。



## 5. を選択します。





### 知識

目的地の微調節が必要な場合は、 を選択し、メニューバーを閉じてから、目的地の場所にカーソル を移動させてください。

## 6. を選択します。 を選択しなくても、走行開始すると自動で案内をはじめます。



### 知識

- ・案内開始  選択後は、ルート案内情報が表示されます (☞ 29 ページ)。
- ・案内開始を選択後、到着予想時刻の表示に時間がかかることがあります。
- ・コマンドースイッチの **NAV** を押して、ルート案内を開始することもできます。
- ・ を選択すると、お好みのルート設定を選択することができます (☞ 181 ページ)。
- ・目的地設定後でも経由地の追加などのルート編集ができます (☞ 198 ページ)。

## ■ 目的地を設定する(つづき)

### 4 目的地履歴から設定

 音声認識機能が使えます (※ 47 ページ)

#### 履歴一覧から目的地を設定する場合

1. 地図画面上の  を選択し、メニューバーを表示します。

2.  を選択します。

3. **目的地履歴** を選択します。

4. 履歴に登録されている中から目的地を選択します。

履歴は最大100件登録され、新しいものから順番に表示されます。

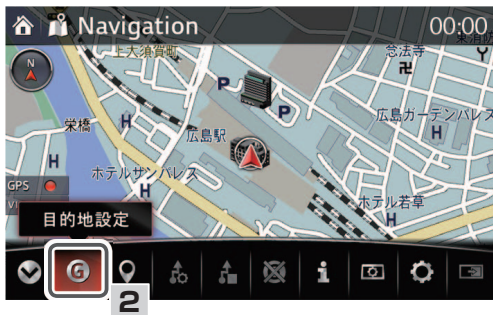

### 知識

履歴一覧に表示されているアイコンの説明

 : NaviCon で設定した地点 (※ 176 ページ)



 : お気に入り登録されている地点



## 5. を選択します。





### 知識

目的地の微調節が必要な場合は、 を選択し、メニューバーを閉じてから、目的地の場所にカーソル を移動させてください。

## 6. を選択します。 を選択しなくても、走行開始すると自動で案内をはじめます。



### 知識

- ・案内開始  選択後は、ルート案内情報が表示されます (P.29 ページ)。
- ・案内開始を選択後、到着予想時刻の表示に時間がかかることがあります。
- ・コマンドースイッチの **NAV** を押して、ルート案内を開始することもできます。
- ・ を選択すると、お好みのルート設定を選択することができます (P.181 ページ)。
- ・目的地設定後でも経由地の追加などのルート編集ができます (P.198 ページ)。
- ・目的地の履歴を削除することができます (P.136 ページ)。

## ■ 目的地を設定する(つづき)

### 前回の出発地を目的地に設定する場合

1. 「履歴一覧から目的地を設定する場合」の手順1～3(※152ページ)と同じ手順で操作し**目的地履歴**を選択します。

2. **前回出発地**を選択します。



3. **ここに行く**を選択します。



### 知識

目的地の微調節が必要な場合は、**ピン**を選択し、メニューバーを閉じてから、目的地の場所にカーソル $\updownarrow$ を移動させてください。

4. **案内開始**を選択します。  
**案内開始**を選択しなくても、走行開始すると自動で案内をはじめます。



### 知識

- ・案内開始 **案内開始** 選択後は、ルート案内情報が表示されます(※29ページ)。
- ・案内開始を選択後、到着予想時刻の表示に時間がかかることがあります。
- ・コマンダースイッチの**NAV**を押して、ルート案内を開始することもできます。
- ・**ルート**を選択すると、お好みのルート設定を選択することができます(※181ページ)。
- ・目的地設定後でも経由地の追加などのルート編集ができます(※198ページ)。

## 5 電話番号検索から設定

1. 地図画面上の  を選択し、メニューバーを表示します。
2.  を選択します。
3. **電話番号検索** を選択します。
4. 市外局番から入力します。  
入力を間違えた場合は、 を選択して文字を消去します。長押しした場合は連続して消去します。

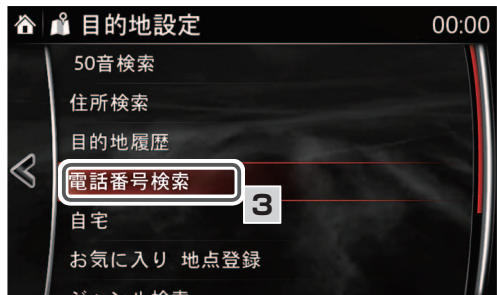

■ 目的地を設定する

■ ルート案内

5 4 目的地履歴から設定  
電話番号検索から設定

前回の出発地を目的地を設定する場合

## ■ 目的地を設定する(つづき)



5.  を選択します。





6.  を選択します。





### 知識

- ・ 入力した電話番号が収録されていない場合は、下記画面が表示され、入力した市内局番中心付近の地図を表示します。正しい目的地にカーソルを合わせ  を選択してください。





- ・ 本機に収録されている電話番号は、ご利用の地図年度タウンページ情報に基づいています。
- ・ 目的地の微調節が必要な場合は、 を選択し、メニューバーを閉じてから、目的の場所にカーソルを移動させてください。
- ・ 情報付き施設の場合、 を選択すると、施設情報を表示させることができます(☞ 214ページ)。



7.  を選択します。  
 を選択しなくても、走行開始すると自動で案内をはじめます。



## 知識

- ・案内開始  選択後は、ルート案内情報が表示されます (P.29 ページ)。
- ・案内開始を選択後、到着予想時刻の表示に時間がかかることがあります。
- ・コマンドスイッチの **NAV** を押して、ルート案内を開始することもできます。
- ・ を選択すると、お好みのルート設定を選択することができます (P.181 ページ)。
- ・目的地設定後でも経由地の追加などのルート編集ができます (P.198 ページ)。

## 電話番号が最後までわからない場合

1. 「電話番号検索から設定」の手順 1 ~ 4 (P.155 ページ) と同じ手順で操作し、入力画面を表示します。
2. 途中まで番号を入力し、 を選択します。
3.  を選択します。



## ■ 目的地を設定する(つづき)

### 4. 候補が表示されるので、希望する番地を選択します。

間違えた場合は、 を選択して修正することができます。

<地域を選択>



<番地を選択>





### 知識

詳細な住所がわからない場合は、 **主要部** を選択すると、選択した地名の広域図が表示されます。

## 5. を選択します。





### 知識

目的地の微調節が必要な場合は、 を選択し、メニューバーを閉じてから、目的地の場所にカーソル を移動させてください。

## 6. を選択します。 を選択しなくても、走行開始すると自動で案内をはじめます。



### 知識

- ・案内開始  選択後は、ルート案内情報が表示されます (☞ 29 ページ)。
- ・案内開始を選択後、到着予想時刻の表示に時間がかかることがあります。
- ・コマンドースイッチの **NAV** を押して、ルート案内を開始することもできます。
- ・ を選択すると、お好みのルート設定を選択することができます (☞ 181 ページ)。
- ・目的地設定後でも経由地の追加などのルート編集ができます (☞ 198 ページ)。

## ■ 目的地を設定する(つづき)

### 6 自宅に帰る

旅行先などから帰宅するときに、自宅を目的地として簡単に設定することができます。

 音声認識機能が使えます (※ 47 ページ)

1. 地図画面上の  を選択し、メニューバーを表示します。

2.  を選択します。

3. **自宅** を選択します。



#### 知識

コマンドスイッチの  を押して、お気に入りから **自宅** を選択することもできます。

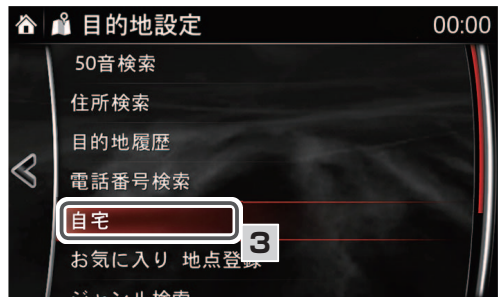
4. **はい** を選択します。







5.  を選択します。  
 を選択しなくても、走行開始すると自動で案内をはじめます。



## 知識

- ・案内開始  選択後は、ルート案内情報が表示されます (P. 29 ページ)。
- ・案内開始を選択後、到着予想時刻の表示に時間がかかることがあります。
- ・コマンドースイッチの **NAV** を押して、ルート案内を開始することもできます。
- ・ を選択すると、お好みのルート設定を選択することができます (P. 181 ページ)。
- ・目的地設定後でも経由地の追加などのルート編集ができます (P. 198 ページ)。

## ■ 目的地を設定する(つづき)

### 7 お気に入り 地点登録から設定

お気に入りに登録されている最大1000件(自宅含む)の地点から、目的地を設定することができます。

 音声認識機能が使えます (※ 47ページ)

1. 地図画面上の  を選択し、メニューバーを表示します。

2.  を選択します。

3. **お気に入り 地点登録** を選択します。

#### 知識

コマンドースイッチの  を押して、お気に入りリストを選択することもできます。

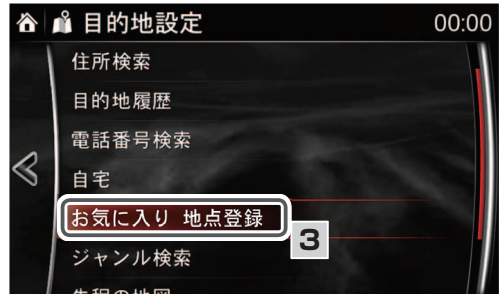

4. 目的地に設定したいお気に入りを  
選択します



## 5. を選択します。





### 知識

目的地の微調節が必要な場合は、 を選択し、メニューバーを閉じてから、目的地の場所にカーソル を移動させてください。

## 6. を選択します。 を選択しなくても、走行開始すると自動で案内をはじめます。



### 知識

- ・案内開始  選択後は、ルート案内情報が表示されます (P. 29 ページ)。
- ・案内開始を選択後、到着予想時刻の表示に時間がかかることがあります。
- ・コマンドースイッチの **NAV** を押して、ルート案内を開始することもできます。
- ・ を選択すると、お好みのルート設定を選択することができます (P. 181 ページ)。
- ・目的地設定後でも経由地の追加などのルート編集ができます (P. 198 ページ)。

## ■ 目的地を設定する(つづき)

### 8 ジャンル検索から設定

#### 現在地周辺のジャンル検索

選択したジャンルから現在地周辺の施設を検索し、目的地として設定することができます。

1. 地図画面上の  を選択し、メニューバーを表示します。



2.  を選択します。

3. **ジャンル検索** を選択します。

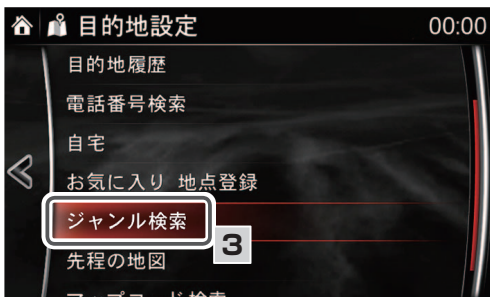

4. (例) **車関連施設** を選択します。



5. ガソリンスタンド、駐車施設、  
カー用品、マツダディーラー  
などから、目的地を検索します。  
(例) マツダディーラー を選択し  
ます。

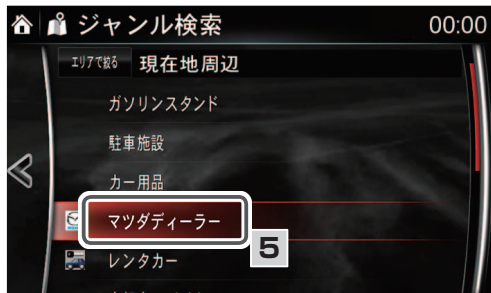

6. 目的地として設定したい施設を選  
択してください。





## 知識

- ・検索結果は現在地を基点に50km以内の範囲で、直線距離で近い順に200件まで表示します。
- ・ルート沿いを考慮した検索結果も表示できます。



7.  を選択します。



## 知識



- ・目的地の微調節が必要な場合は、 を選択し、メニューバーを閉じてから、目的の場所にカーソル を移動させてください。
- ・情報付き施設の場合、 を選択すると、施設情報を表示させることができます(☞ 214ページ)。

## ■ 目的地を設定する(つづき)

8.  を選択します。  
 を選択しなくても、走行開始すると自動で案内をはじめます。



### 知識

- ・案内開始  選択後は、ルート案内情報が表示されます (☞ 29 ページ)。
- ・案内開始を選択後、到着予想時刻の表示に時間がかかることがあります。
- ・コマンドースイッチの **NAV** を押して、ルート案内を開始することもできます。
- ・  を選択すると、お好みのルート設定を選択することができます (☞ 181 ページ)。
- ・目的地設定後でも経由地の追加などのルート編集ができます (☞ 198 ページ)。

## エリア絞り込みのジャンル検索

エリアを絞り込んでジャンル検索をすることができます。

1. 「現在地周辺のジャンル検索」の手順1～3（[P.164](#) ページ）と同じ手順で操作し、**ジャンル検索**を選択します。



2. **エリアで絞る** を選択します。

3. 地区を選択します。



4. 都道府県を選択します。

5. 市町村を選択します。  
または○○主要部を選択します。



6. 「現在地周辺のジャンル検索」の手順4.～8.と同じ手順で操作します（[P.164](#) ページ）。

## ■ 目的地を設定する(つづき)

### 9 先程の地図から設定

1.  を選択し、メニューバーを表示します。

2.  を選択します。



3. 目的地設定画面から、**先程の地図** を選択します。

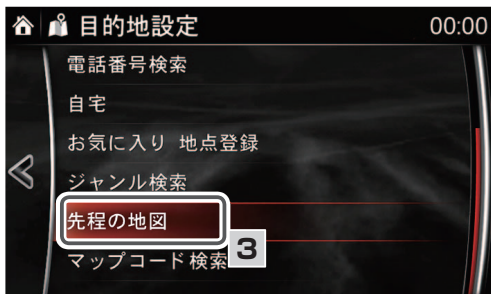

4. 直前に表示していた地図が表示されます。





5.  を選択します。



### 知識



目的地の微調節が必要な場合は、 を選択し、メニューバーを閉じてから、目的の場所にカーソル  を移動させてください。



6.  を選択します。  
 を選択しなくても、走行開始すると自動で案内をはじめます。



## 知識

- ・案内開始  選択後は、ルート案内情報が表示されます (☞ 29 ページ)。
- ・案内開始を選択後、到着予想時刻の表示に時間がかかることがあります。
- ・コマンダースイッチの **NAV** を押して、ルート案内を開始することもできます。
- ・  を選択すると、お好みのルート設定を選択することができます (☞ 181 ページ)。
- ・目的地設定後でも経由地の追加などのルート編集ができます (☞ 198 ページ)。

## ■ 目的地を設定する(つづき)

### 10 マップコード検索から設定

#### 📖 知識

- ・マップコードとは、特定の場所の位置データをコード化し、最大13桁(\*を含む)の番号でその場所を特定することができるものです。従来、住所などを使って、特定の場所を表現していましたが、住所では特定できないところも特定することができます。
- ・マップコードでの目的地設定は施設としての指定ではないため、提携駐車場設定は利用できません。
- ・マップコードの詳細については、マップコードのホームページで確認することができます (<http://www.e-mapcode.com>)。
- ・マップコードおよびMAPCODEは、株式会社デンソーの登録商標です。



1.  を選択し、メニューバーを表示します。

2.  を選択します。



3. **マップコード検索** を選択します。

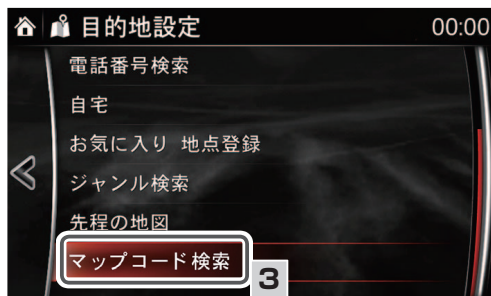

4. マップコードを入力します。





5.  を選択します。





6.  を選択します。





## 知識

目的地の微調節が必要な場合は、 を選択し、メニューバーを閉じてから、目的地の場所にカーソル を移動させてください。

7.  を選択します。  
 を選択しなくても、走行開始すると自動で案内をはじめます。





## 知識

- ・案内開始  選択後は、ルート案内情報が表示されます (※ 29 ページ)。
- ・案内開始を選択後、到着予想時刻の表示に時間がかかることがあります。
- ・コマンダースイッチの **NAV** を押して、ルート案内を開始することもできます。
- ・ を選択すると、お好みのルート設定を選択することができます (※ 181 ページ)。
- ・目的地設定後でも経由地の追加などのルート編集ができます (※ 198 ページ)。

## ■ 目的地を設定する(つづき)

### 11 緯度経度検索から設定

1. 地図画面上の  を選択し、メニューバーを表示します。
2.  を選択します。



3. **緯度経度検索** を選択します。

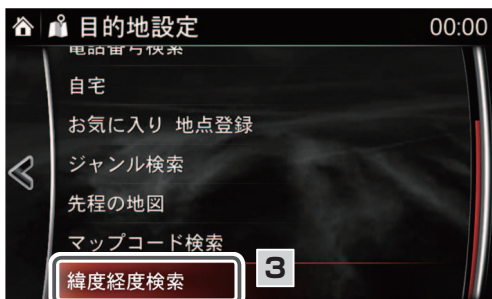

4. 目的地の緯度と経度を入力します。

入力する情報は世界測地系か日本測地系かを選択できます。また入力形式も10進形式と60進形式から選択できます。



### 知識



60進形式を選択した場合、分と秒は2ケタ入力してください。

例: 北緯43度4分7秒を入力する場合、「43° 04' 07"」と入力してください。

## 5. を選択します。





### 知識

目的地の微調節が必要な場合は、 を選択し、メニューバーを閉じてから、目的地の場所にカーソル を移動させてください。

## 6. を選択します。 を選択しなくても、走行開始すると自動で案内をはじめます。



### 知識

- ・案内開始  選択後は、ルート案内情報が表示されます (P. 29 ページ)。
- ・案内開始を選択後、到着予想時刻の表示に時間がかかることがあります。
- ・コマンダースイッチの **NAV** を押して、ルート案内を開始することもできます。
- ・ を選択すると、お好みのルート設定を選択することができます (P. 181 ページ)。
- ・目的地設定後でも経由地の追加などのルート編集ができます (P. 198 ページ)。

# ■ 周辺施設検索

自転車位置や地図上のカーソル位置を基点に周辺施設を検索し、目的地として設定することができます。

 音声認識機能が使えます (P. 47 ページ)

## 知識

周辺施設検索で検索した施設の提携駐車場は目的地に設定できません。

1. 地図画面上の  を選択し、メニューバーを表示します。

2.  を選択します。



## 知識

- ・画面が現在地表示画面だった場合、自転車位置を基点とした検索となります。
- ・画面が地図スクロール表示画面だった場合、地図のカーソル位置を基点とした検索となります。

3. 施設カテゴリーを選択します。  
(例) **マツダディーラーを探す** を選択します。

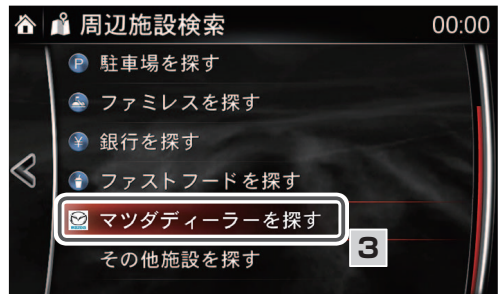

4. 目的地に設定したい施設を選択します。





## 知識

- ・検索結果は、基点を中心に200件まで表示します。
- ・ルート沿いを考慮した検索結果も表示できます。

## 5. を選択します。





### 知識

- ・ 目的地の微調節が必要な場合は、 を選択し、メニューバーを閉じてから、目的地の場所にカーソル を移動させてください。
- ・ 情報付き施設の場合、 を選択すると、施設情報を表示させることができます (P.214 ページ)。

## 6. を選択します。 を選択しなくても、走行開始すると自動で案内をはじめます。



### 知識

- ・ 案内開始  選択後は、ルート案内情報が表示されます (P.29 ページ)。
- ・ コマンドスイッチの **NAV** を押して、ルート案内を開始することもできます。
- ・  を選択すると、お好みのルート設定を選択することができます (P.181 ページ)。
- ・ 目的地設定後でも経由地の追加などのルート編集ができます (P.198 ページ)。

# ■スマートフォン連携による目的地転送機能について



NaviConアプリケーションを利用して、スマートフォンで検索した場所情報を車載ナビゲーションシステムに転送し、目的地を設定できる機能です。

1. スマートフォンにNaviConアプリケーションをダウンロードします。
2. スマートフォンと本機をBluetooth®、またはUSBで接続します。接続方法は、車両取扱書を参照してください。
3. スマートフォンを操作してNaviConアプリケーションを起動します。
4. NaviConアプリケーションを操作して、地名検索や地図へのピンへのドロップを行い目的地を決定します。
5. NaviConアプリケーションで目的地をナビへ送信します。
6. 本機にNaviConアプリケーションから送信された地点の周辺地図が表示されます。





7. ルートが探索され、自動的に推奨ルートが設定されます。

8.  を選択すると、ルート案内が開始します。  
 を選択しなくても、走行開始すると自動で案内をはじめます。



## 知識

- ・ 接続する機器によっては、使用できない場合があります。
- ・ 本機で接続確認済み機種は以下のサイトで情報公開しています。
- ・ マツダコネクトサポートページ

[http://infotainment.mazdahandsfree.com/vehicle\\_select?language=jp-JP](http://infotainment.mazdahandsfree.com/vehicle_select?language=jp-JP)



- ・ 本機は Navicon アプリケーションの「ルートプラン」には対応しておりません。目的地送信は 1 件ずつ送信する必要があります。
- ・ 2 件目以降の目的地送信は経路地として設定されます。

# ■ 目的地の消去

## 目的地が1か所の場合

1. 地図画面上の  を選択し、メニューバーを表示します。

2.  を選択します。

3. **はい** を選択します。



## 目的地が2か所以上あり、選択して消去する場合

1. 地図画面上の  を選択し、メニューバーを表示します。

2.  を選択します。

3. 消去する目的地を選択します。

4. **はい** を選択します。



■ 目的地の消去

ルート案内

目的地が1か所の場合  
目的地が2か所以上あり、  
選択して消去する場合

## ■ 目的地の消去(つづき)

### 目的地が2か所以上あり、すべて消去する場合

1. 「目的地が2か所以上あり、選択して消去する場合」の手順1～2と同じ手順で操作します(※ 179ページ)。

2. **全消去** を選択します。



3. **はい** を選択します。

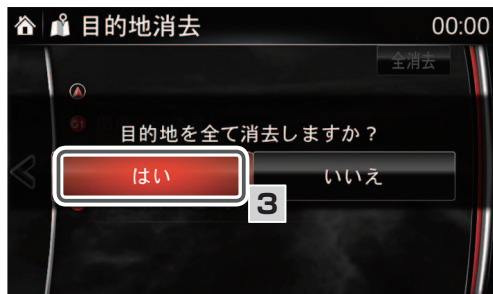

4. **はい** を選択します。

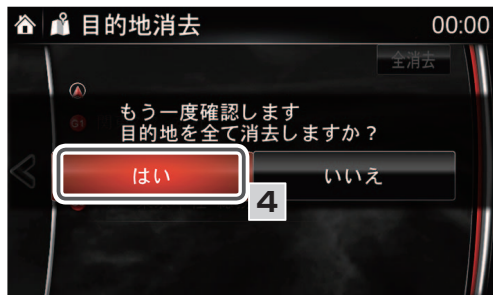

# ■ ルート編集と情報

## 📖 知識

- ・案内開始前と案内開始後のルート編集があります。
- ・本機は以下の規制を考慮してルートを探します。
  - 時間規制 (通学・通勤時間に車両通行できない道路)  
規制開始 30 分前～規制終了 30 分前までの時間を考慮したルートを探します。
  - 曜日規制 (土日祭日のみ車両通行できる、できない道路)  
これらの規制に接するルートとなった場合は、通行不可地点に×表示するとともに、画面へメッセージを表示させます。
  - 季節規制 (冬季等の季節によって規制される道路)  
この規制道路がルートとなった場合は、規制区間のルート線を紫で表示するとともに、画面へメッセージを表示させます。

## ① 案内開始前のルート編集と情報

案内開始前に、ルートの編集をすることができます。

### 4ルートからの選択

目的地を1つだけ設定しているときに、推奨ルートを含めた4つのルートから選択することができます。

目的地設定直後は、推奨ルートが選択されています。

4ルートを切り替えて表示し、希望するルートを選択する場合

1. ルートを設定後、 (案内開始) を選択する前に  を選択します。



2. 4つのルート候補を4色で表示します。

3.  を選択し、メニューバーを表示します。



### 4. 希望するルート(推奨ルート、有料道優先、一般道優先、距離優先)を選択します。

推奨ルート(青色表示) :

時間・距離・道路形状など、総合的に最も推奨するルート



有料道優先(緑色表示) :

有料道路をなるべく利用するルート



一般道優先(黄色表示) :

有料道路をなるべく利用しないルート



距離優先(橙色表示) :

距離の短いルート

#### 知識

車両が通行しづらいルートが探索される場合があります。





## 5. を選択します。



### 知識

コマンドスイッチの **NAV** を押して、ルート案内を開始することもできます。

全ルートと比較表示し、希望するルートを選択する場合

1. ルートを設定後、 (案内開始) を選択する前に  を選択します。



2. 4つのルート候補を4色で表示します。

3.  を選択し、メニューバーを表示します。



## ■ ルート編集と情報(つづき)

4.  を選択すると、全行程一覧が表示されます。



5. 希望するルート( **推奨**、**有料優先**、**一般優先**、**距離優先** )を選択します。

6.  を選択すると、案内を開始します。



探索条件	料金	全行程	有料道路	所要時間
推奨	8100円	807 km	804km	10時間 22分
有料優先	8100円	807 km	804km	10時間 22分
一般優先		842 km	0.0 km	28時間 4分
距離優先	6360円	801 km	602km	14時間 15分



### 知識

コマンダースイッチの **NAV** を押して、ルート案内を開始することもできます。



## ルート変更

### 目的地(経由地)の追加

1. ルートを設定後、 (案内開始) を選択する前に  を選択します。



2. **目的地の追加** を選択します。



3. **50音検索**、**住所検索**、**目的地履歴** などから追加する目的地を検索し、選択します。

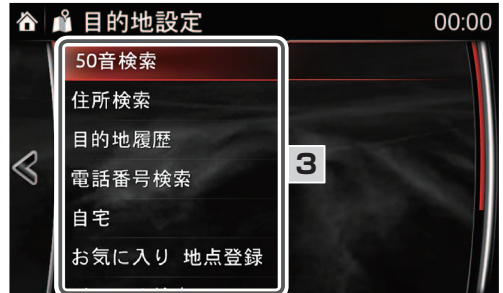

4.  を選択します。





## 知識

- ・ 自宅を経由地として追加することはできません。
- ・ 経由地は4つ追加でき、目的地とあわせて5つまで設定可能です。

## ■ ルート編集と情報(つづき)

### 目的地の消去

- 目的地が1か所の場合

1. ルートを設定後、 (案内開始) を選択する前に  を選択します。





2. **目的地の消去** を選択します。



3. **はい** を選択します。



- 目的地が2か所以上あり、選択して消去する場合

1. ルートを設定後、 (案内開始) を選択する前に  を選択します。



2. 目的地の消去 を選択します。



3. 消去する目的地を選択します。

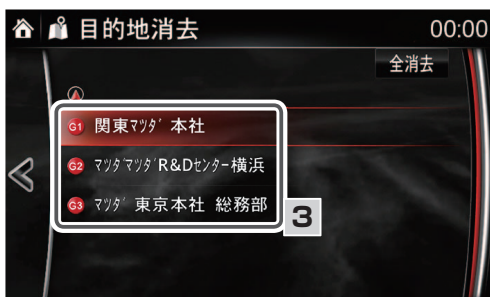



4. はい を選択します。



## ■ ルート編集と情報(つづき)

- ・ 目的地が2か所以上あり、すべて消去する場合

1. ルートを設定後、 (案内開始) を選択する前に  を選択します。



2. **目的地の消去** を選択します。



3. **全消去** を選択します。



4. **はい** を選択します。

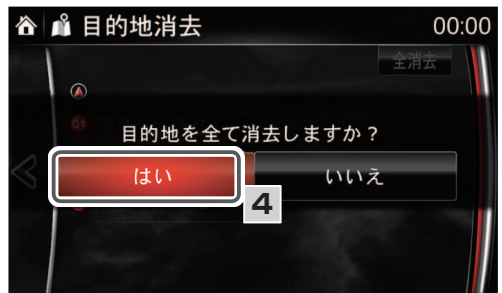

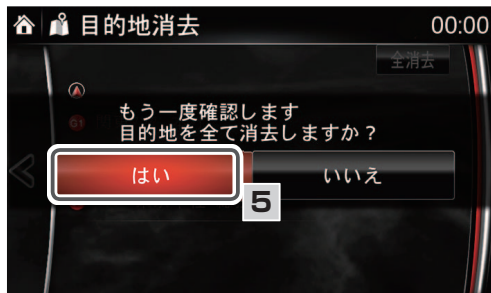

5. はい を選択します。



## ■ ルート編集と情報(つづき)

### 目的地の並び替え

1. ルートを設定後、 (案内開始) を選択する前に  を選択します。



2. **目的地の並び替え** を選択します。



3. 到着したい順に目的地を選択します。



## 4. 並び替えを完了します。

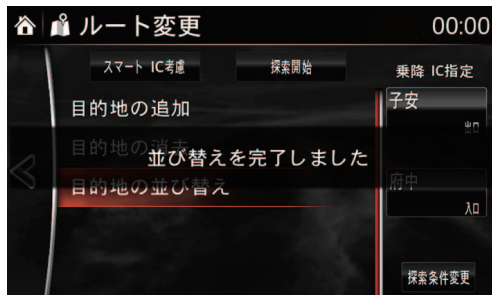

## 5. 「探索開始」を選択すると、変更した条件で探索を開始します。

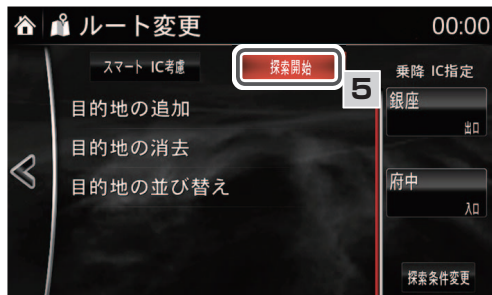

### 知識

コマンドースイッチの **NAV** を押して、ルート案内を開始することもできます。

## ■ ルート編集と情報(つづき)

### スマートIC 考慮

**スマートIC 考慮** を選択すると、スマートICをなるべく利用するようなルート検索ができます。

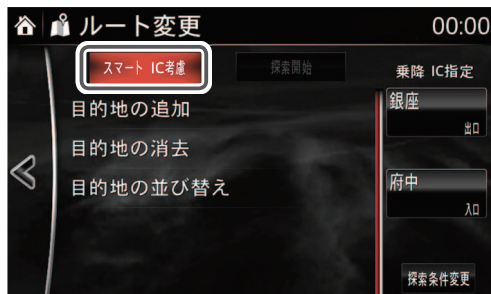



### 知識

- ・本設定を有効にした場合も、他に最適なルートがあった場合、スマートICを経由しない場合があります。
- ・**スマートIC考慮** を選択するには、入口ICの編集 (☞ 194 ページ)、出口ICの編集 (☞ 195 ページ) をしていないことが必要です。入口ICの編集と出口ICの編集をすることでICが固定になるため、スマートICを意識した探索ができなくなります。
- ・ICの入口、または出口の指定を解除する方法は、入口ICの編集、出口ICの編集を参照してください (☞ 194 ページ、195 ページ)



## ルート情報表示

現在地から目的地までのルートをIC・JCT・道路種別（一般道、高速道など）で区間設定し、各区間の「距離」、「有料道路料金」、「各地点の通過予想時刻」を表示します。

1. ルートを設定後、（案内開始）を選択する前に  を選択します。



2. ルート情報を表示します。



道路名称	距離 / 料金	到着予想
出発地		
一般道	1.3 km	
IC 府中		00:03
広島高速2号線	788m	
JCT 温品		00:04

## ■ ルート編集と情報(つづき)

### 入口ICの編集

ICの入口を変更することができます。

1. ルートを設定後、 (案内開始) を選択する前に  を選択します。





2. 指定したいICにカーソルを合わせ、 を選択してメニューバーを表示します。



3.  を選択します。



#### ICの入口指定を解除する場合





入口IC指定の画面で、 を選択してメニューバーを表示させ、 を選択します。

#### 知識

本設定をおこなうと、スマートIC考慮(※192ページ)は利用できません。



## 出口ICの編集

ICの出口を変更することができます。

1. ルートを設定後、 (案内開始) を選択する前に  を選択します。
2. 指定したいICにカーソルを合わせ、 を選択してメニューバーを表示します。
3.  を選択します。



### ICの出口指定を解除する場合

出口IC指定の画面で、 を選択してメニューバーを表示させ、 を選択します。



## 知識

本設定をおこなうと、スマートIC考慮(※192ページ)は利用できません。

## ■ ルート編集と情報(つづき)

### 2 デモ走行

目的地までのルート案内のデモを見ることができます。

1. ルートを設定後、にカーソルを合わせ、約5秒間コマンダーノブを押します。  
をタッチで長押しでも操作可能です。





2. デモを開始します。



### 知識



ナビゲーション以外の画面に移動するとデモ走行は終了します。

## デモ走行を終了する場合

1.  を選択し、メニューバーを表示します。
2.  を選択します。



## デモ走行中に地点をお気に入り登録する場合

1. 地図画面上的  を選択し、メニューバーを表示します。
2.  を選択すると、お気に入りに登録されます。







## ■ ルート編集と情報(つづき)

### 3 案内開始後のルート確認と編集

案内開始後に、ルートの確認、および編集をすることができます。

#### ルート確認

1. ルート案内中に  を選択し、メニューバーを表示します。
2.  を選択します。
3.  を選択し、メニューバーを表示します。
4.  を選択すると、ルート案内にもどります。



## ルート変更

1. 「ルート確認」の手順1～3と同じ手順で操作します（☞ 198 ページ）。
2.  を選択します。
3. 以降の手順は、「案内開始前のルート編集と情報」の「ルート変更」の手順で操作します（☞ 185 ページ）。



## ルート情報表示

1. 「ルート確認」の手順1～3と同じ手順で操作します（☞ 198 ページ）。
2.  を選択します。



## ■ ルート編集と情報(つづき)

### 入口ICの編集

1. 「ルート確認」の手順1～3と同じ手順で操作します (☞ 198 ページ)。
2.  を選択します。
3. 以降の手順は、「案内開始前のルート編集と情報」の「入口ICの編集」の手順で操作します (☞ 194 ページ)。



### 出口ICの編集



ICの出口を変更することができます。

1. 「ルート確認」の手順1～3と同じ手順で操作します (☞ 198 ページ)。
2.  を選択します。
3. 以降の手順は、「案内開始前のルート編集と情報」の「出口ICの編集」の手順で操作します (☞ 195 ページ)。





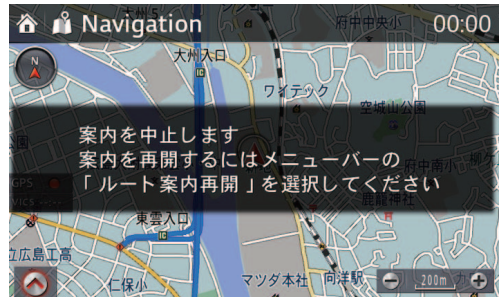

## ルート案内の中止

1. ルート案内中に地図画面上の  を選択し、メニューバーを表示します。
2.  を選択すると、ルート案内を中止します。



## ルート案内の再開



1. 地図画面上の  を選択してメニューバーを表示させます。
2.  を選択し、ルート案内を再開します。



# ■ お気に入りの登録

コマンドスイッチの  にお気に入りとして地点を登録することができます。

## ① 目的地設定からお気に入りに登録

1. 地図画面上の  を選択し、メニューバーを表示します。
2.  を選択します。
3. **50音検索**、**住所検索**、**目的地履歴** などから登録したい地点を検索し、選択します。
4.  を選択します。

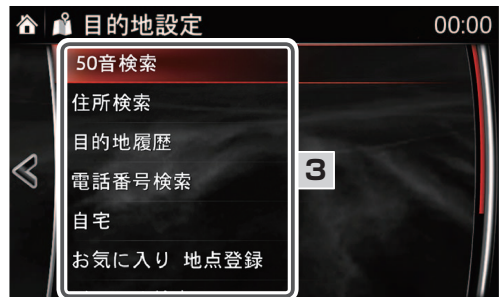



## 知識

お気に入りに登録できるのは1,000件(自宅含む)までです。

## 2 現在地や目的地をお気に入りに登録

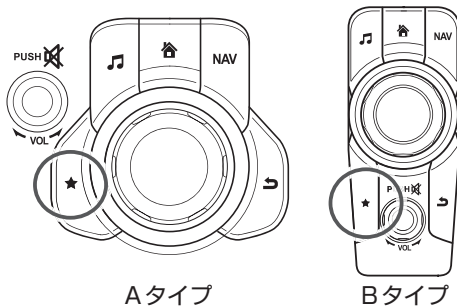
1. コマンダースイッチの  を押し  
ます。



2. お気に入り画面の  を選択しま  
す（コマンダーノブを右に傾けて  
ページを動かします）。

3. **追加/編集** を選択します。

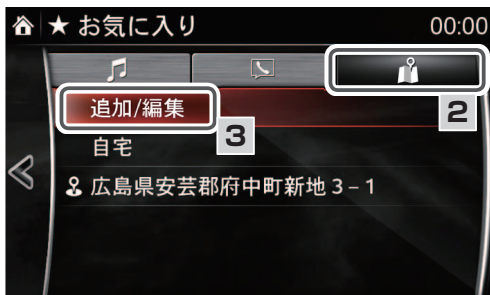

4. 現在地を登録したい場合は、  
**現在地を登録** を選択します。  
目的地を登録したい場合は、  
**目的地を登録** を選択します。



### 知識

- ・ 自転車位置や地図上のカーソル位置をお気に入り登録する場合、コマンダースイッチの  を長押しすることでも登録できます。
- ・ **現在地を登録** は音声認識が使えます（[P.47](#)ページ）。

# 情報表示

VICS 情報や到着時刻表示などに関して確認、および設定を変更することができます。

## 1 VICS 再音声

受信した VICS の音声情報をもう一度、再生することができます。

1. 地図画面上的の  を選択し、メニューバーを表示します。

2.  を選択します。



3. **VICS 再音声** を選択します。

受信した VICS の音声情報が再生されます。

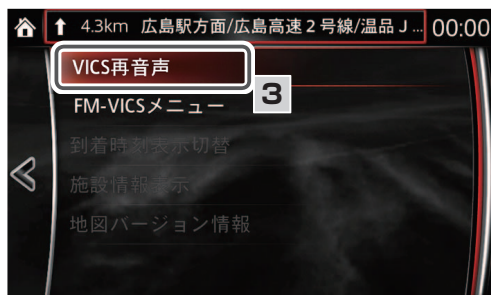

## 2 FM-VICS メニュー

VICSから配信された交通情報の図形、文字、割込情報を確認することができます。

### FM図形

受信したVICSの図形情報を確認することができます。

1. 地図画面上のを選択し、メニューバーを表示します。

2. を選択します。



3. **FM-VICS メニュー** を選択します。

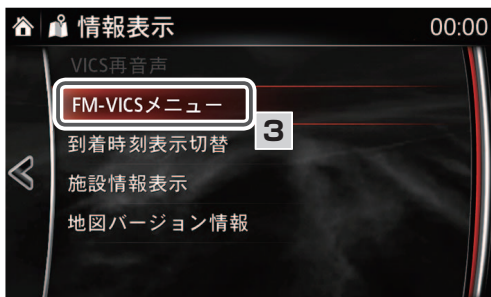

4. **FM図形** を選択します。



### 5. 確認したい項目を画面右側の番号から選択します。

<「1. 一般道(広島市)」を選択した場合>



<「3. 山陽道」を選択した場合>



### 📖 知識

- ・ **<** または **>** を選択すると、ページを送る、またはもどすことができます。
- ・ **自動送り** を選択すると、取得情報を順に表示します。

## FM文字

受信したVICSの文字情報を確認することができます。

1. 地図画面上のを選択し、メニューバーを表示します。

2. を選択します。

3. **FM-VICSメニュー** を選択します。

4. **FM文字** を選択します。

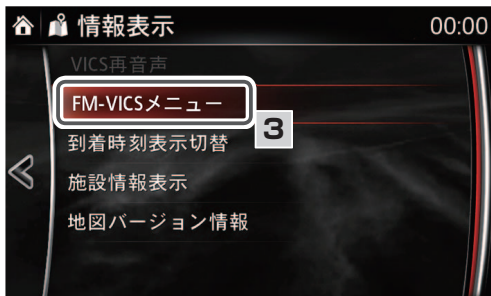

### 5. 確認したい項目を画面右側の番号から選択します。

<「1. 渋滞」を選択した場合>

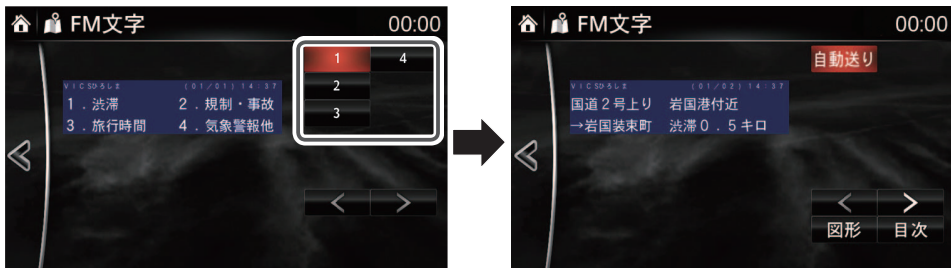

### 知識

- ・ < または > を選択すると、ページを送る、またはもどすことができます。
- ・ 自動送り を選択すると、取得情報を順に表示します。

### VICS 割込情報

ナビゲーション連動ETC2.0 対応車載器装着車は、VICS 割込情報を再表示させることができます。

VICS 割込情報の表示設定については、ETC2.0/VICS 設定を参照してください (E 109 ページ)。

1. 地図画面上の  を選択し、メニューバーを表示します。

2.  を選択します。





3. **FM-VICSメニュー** を  
選択します。

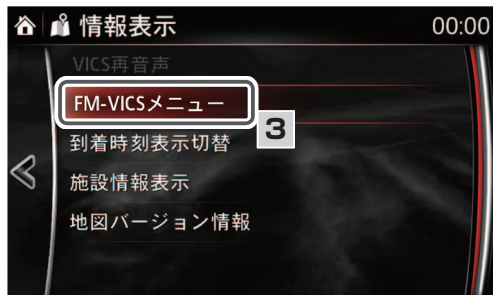

4. **VICS 割込情報** を選択します。



## 📖 知識

- ・ **<** または **>** を選択すると、ページを送る、またはもどすことができます。
- ・ **解除** を選択すると、取得情報を順に表示します。

## ■ 情報表示(つづき)

### VICS 選局

VICS 情報を受信する放送局を以下の2つの方法で選局することができます。

自動チューニング:自動で受信可能な放送局が選局されます。

手動チューニング:手動で放送局を選局します。

1. 地図画面上の  を選択し、メニューバーを表示します。

2.  を選択します。



3. **FM-VICS メニュー** を選択します。

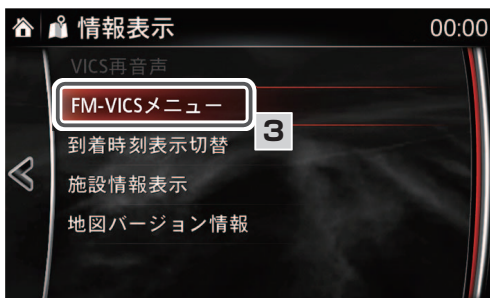

4. **VICS 選局** を選択します。

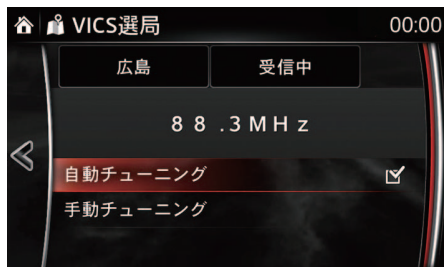
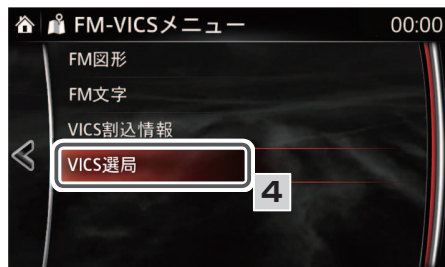

### 知識

**自動チューニング** を選択すると、項目の右側にあるチェックボックスにチェックマーク  が表示されます。

- 手動でエリア選択する場合

**手動チューニング** を選択し、受信させる放送局の都道府県を選択します。

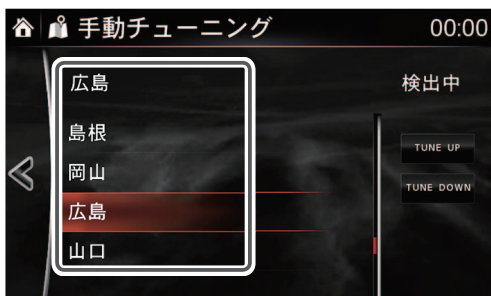

- 手動で周波数を選局する場合

**手動チューニング** を選択し、**TUNE UP** または **TUNE DOWN** で周波数を選局します。



## 知識

VICS情報の表示設定については、VICSメニューを参照してください(☞ 106ページ)。

## ■ 情報表示(つづき)

### ETC2.0 割込情報(ナビゲーション連動 ETC2.0 対応車載器装着車のみ)

ナビゲーション連動 ETC2.0 対応車載器装着車は、ETC2.0 割込情報を再表示させることができます。ETC2.0 割込情報の表示設定については、ETC2.0/VICS 設定を参照してください(109 ページ)。

1. 地図画面上の  を選択し、メニューバーを表示します。

2.  を選択します。



3. **FM-VICS メニュー** を選択します。

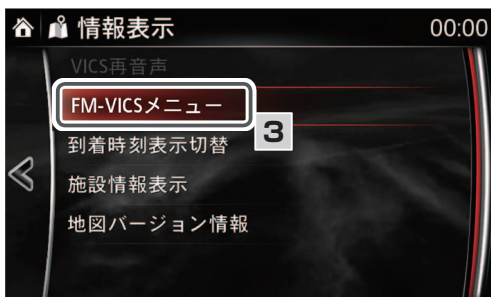

4. **ETC2.0 割込情報** を選択します。



## 知識

- ・ **<** または **>** を選択すると、ページを送る、またはもどすことができます。
- ・ **読上情報** を選択すると、取得情報を順に音声で読上げます。
- ・ ナビ音量設定 (☎ 100 ページ) が 0 の場合、読み上げられません

### 3 到着時刻表示切替

経由地を設定している場合、到着予想時刻の表示を経由地に切り替えることができます。到着予想時刻の表示場所については、ルート案内中の画面を参照してください (☎ 29 ページ)。

1. 地図画面上の  を選択し、メニューバーを表示します。

2.  を選択します。



3. **到着時刻表示切替** を選択します。

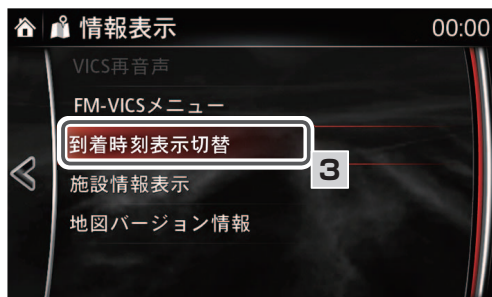

4. 到着予想時刻の表示をさせたい地点を選択します。



## ■ 情報表示(つづき)

### 4 施設情報表示

情報付き施設の場合、施設情報を表示させることができます。

1. 地図画面上の  を選択し、メニューバーを表示します。

2.  を選択します。



3. **施設情報表示** を選択します。

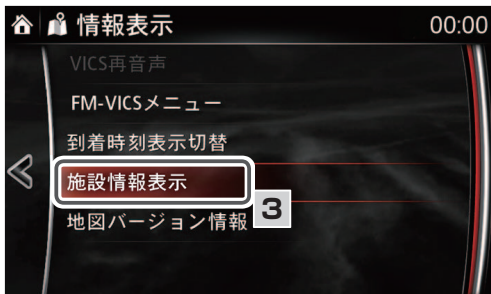

## 施設情報表示での操作

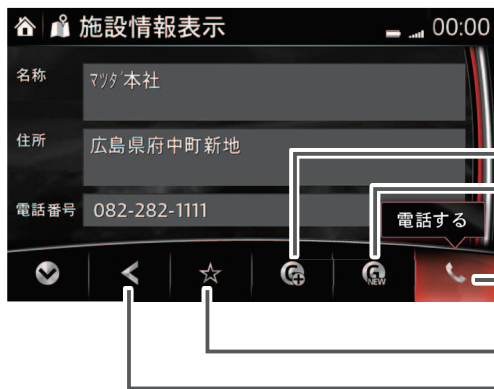

施設を経由地としてルートに追加します

施設を目的地としてルート探索します。

携帯電話を本機に Bluetooth® 接続している場合、施設の電話番号へ電話をかけることができます。

施設をお気に入りに登録します

施設情報表示メニュー画面にもどります

### 知識

Bluetooth® 接続については、車両取扱書を参照してください。

## ■ 情報表示(つづき)

### 5 地図バージョン情報

地図のバージョンを確認することができます。

1. 地図画面上の  を選択し、メニューバーを表示します。

2.  を選択します。



3. **地図バージョン情報** を選択します。

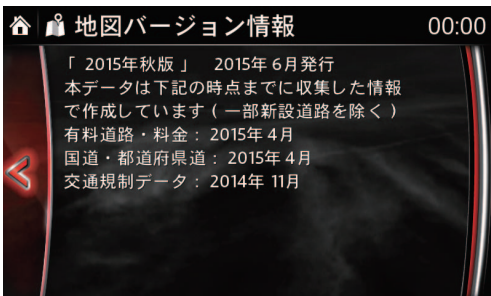
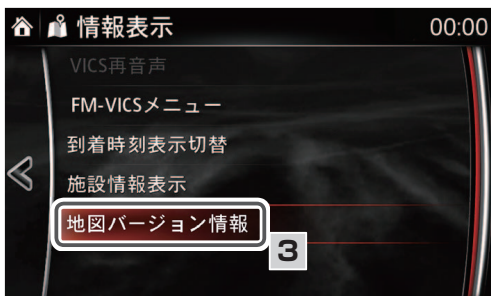

### 知識

地図データは、インターネットを通じてお客様ご自身で更新頂きます(通信費はお客様のご負担となります)。

必要なPC環境などの詳細は、  
以下のWEBサイトをご確認ください。  
<http://mazda.map-update.jp/>





# 困ったときは

自車位置がずれていたら	216
① 自車位置のずれを修正するには	217
② 自車位置の精度について	218
故障かなと思ったら	222
よくある質問について (Q&A)	223

# ■ 自車位置がずれていたら

本機は、車が走行することにより、そのデータから車が地図を進む距離や方向を学習して認識しますので、ある程度の走行データが必要です。

従って、走行状態やGNSS衛星の状態により、自車位置マークが実際の車の位置とずれることがあります。故障ではありません。

そのまましばらく走行すると、自動的に現在位置を補正します。

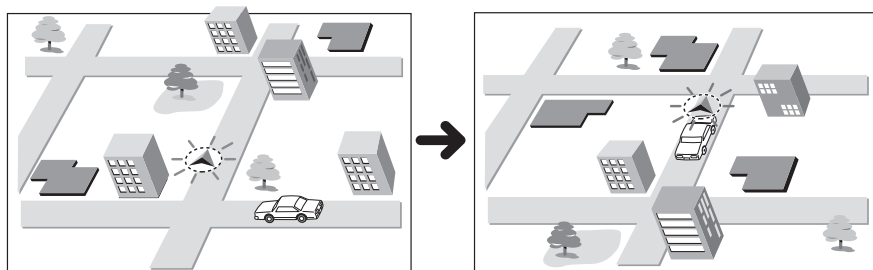

## ナビゲーション用アンテナ (GNSS アンテナ)

インストルメントパネルに内蔵されています。

### 知識

- ・ GNSS アンテナ周辺部に物を置いたりしないでください。電波の受信感度の低下や、受信不能の原因になります。
- ・ アンテナ上方を物でさえぎったり、また雪などが積もったりした場合にも受信感度が低下します。雪などは取り除いてください。

## ① 自転車位置のずれを修正するには

はじめて使用するときなどは、走行データが少ないために誤差が生じますが、GNSS衛星からの電波が良好に受信できる見通しのよい道（国道、主要地方道路、主要一般道路）をしばらく走行すると、自転車位置マークが地図上を正確に進むようになりますので、次の方法により短時間で学習をさせることができます。

高層ビルなど、上空に障害物が無い（GNSSが受信できる）道で、50km/h以上のスピードで定速走行を行う。

※法定速度を守って運転してください。

### 📖 知識

自転車位置マークの精度や誤差について詳しくは、自転車位置の精度についてを参照してください(☞ 220ページ)。

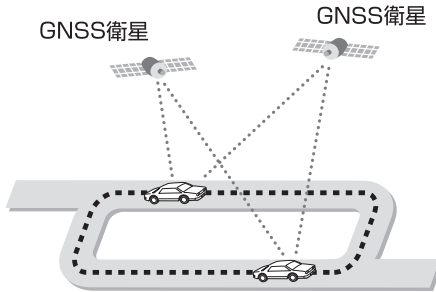

# ■ 自車位置がずれていたら(つづき)

## 2 自車位置の精度について

次のような道路状況、走行状態やGNSS衛星の状態により、実際の車の位置と自車位置マークがずれ、正しく判定できない場合がありますが、そのまましばらく走行すると自動的に自車位置を補正します。

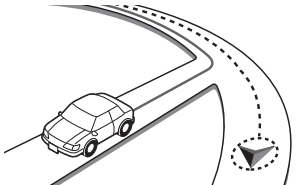
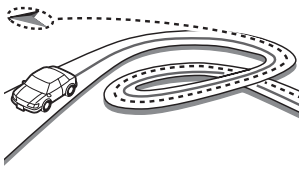
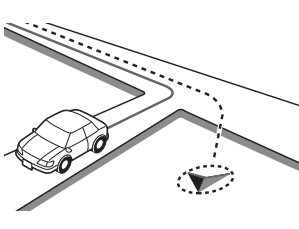
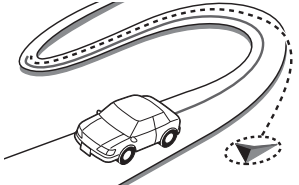
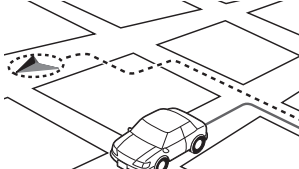
	原因	走行条件	備考(処置など)
道路の形状		<p>Y字路のように徐々に開いていくような分岐では、センサーにより推測される進行方向の誤差により、誤った道路上に自車位置マークが表示されることがあります。</p>	<p>10km程度走行しても正しい位置にもどらない場合は現在地修正を、また必要に応じて方位設定を行ってください(134ページ、218ページ)。</p>
		<p>ループ橋など、連続して大きく旋回する場合は、旋回角度の誤差の累積により、自車位置マークが道路からはずれることがあります。</p>	
		<p>直線および緩やかなカーブを長距離走行すると、マップマッチングの効果が完全には発揮されず、距離の誤差が大きくなり、その後、角を曲がったりすると、自車位置マークが道路からはずれることがあります。</p>	
		<p>つづら折れでは、方位の精度により近くの似た方位の道路上に誤ってマッチングし、その後、自車位置マークが道路からはずれることがあります。</p>	
		<p>碁盤目状道路では、近くに似た方位の道路が多いため、誤ってマッチングし、その後、自車位置マークが道路からはずれることがあります。</p>	

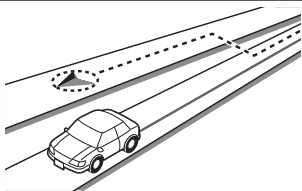
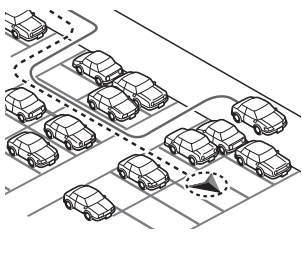
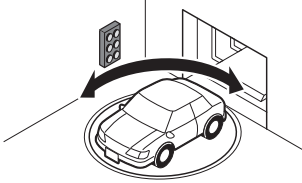
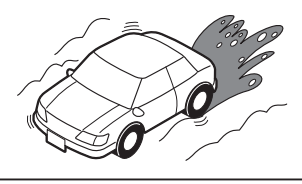
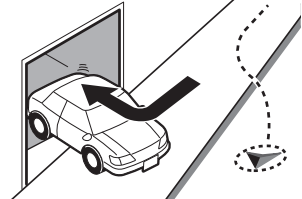
	原因	走行条件	備考(処置など)
道路の形状		高速道と一般道が平行または上下に存在する場合、誤ってマッチングし、その後、自車位置マークがずれることがあります。	
場所		駐車場など、地図上で道路の無いところを走行すると、周辺の道路に誤ってマッチングし、道路にもどったときに、自車位置マークが正しい位置からはずれていることがあります。また、旋回や切り返しを繰り返すと、方位誤差が累積し、正しく道路上に乗らないことがあります。	10km程度走行しても正しい位置にもどらない場合は現在地修正を、また必要に応じて方位設定を行ってください (134 ページ 218 ページ)。
		ターンテーブルで旋回すると、方位が狂い、自車位置マークが正しい道路にもどりにくいことがあります。	
		雪道、濡れた路面、砂利道など、タイヤがスリップしやすい道路では、距離の誤差が累積し、自車位置マークが正しい道路からはずれることがあります。	
		坂道の車庫入れやバンクした道路など、車両が傾斜した状態で旋回すると、旋回角度に誤差が生じ、自車位置マークが道路からはずれることがあります。	

## ■ 自車位置がずれていたら(つづき)

	原因	走行条件	備考(処置など)
地図データ		<p>地図画面などに表示されていない新設道路などを走行すると、マップマッチングが正確に働かず、近くの道路に誤ってマッチングし、表示される道路にもどったときには、自車位置マークが正しい道路からはずれていることがあります。</p>	<p>10km程度走行しても正しい位置にもどらない場合は現在地修正を、また必要に応じて方位設定を行ってください (<a href="#">134</a> ページ、<a href="#">218</a> ページ)。</p>
		<p>地図データに登録されている道路と実際の道路形状が違う場合は、マップマッチングが正常に働かず、近くの道路に誤ってマッチングし、自車位置マークが正しい道路からはずれることがあります。</p>	
		<p>詳細地図の無い地域では、詳細地図のある地域と比較して、形状が正しく表現されていない場合があります。また、登録されている詳細な道路が少ないため、地図画面に表示されない道路を走行すると誤ってマッチングし、自車位置マークが正しい道路からはずれることがあります。</p>	
車両		<p>タイヤチェーンを装着したり、タイヤ交換をすると、距離が正しく検出されず、自車位置マークが正しい道路からはずれることがあります。</p>	<p>しばらく走行しても正しい位置にもどらない場合は現在地修正を、また必要に応じて方位設定を行ってください (<a href="#">134</a> ページ、<a href="#">218</a> ページ)。</p>

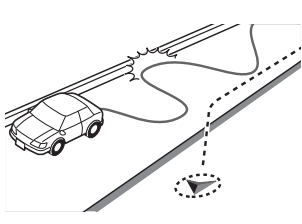
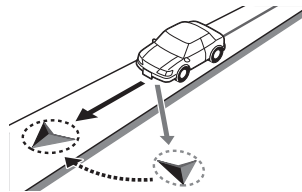
原因		走行条件	備考(処置など)
走りかた	無停止連続走行	長距離を停止せずに連続して走行すると、方位誤差が累積し、自転車位置マークが正しい道路からはずれることがあります。	一度停止して現在地修正を、また必要に応じて方位設定を行ってください (134 ページ、218 ページ)。
		ホイールスピンをするなどの乱暴な運転をすると、正しい検出ができず、自転車位置マークが正しい道路からはずれることがあります。	10km 程度走行しても正しい位置にもどらない場合は現在地修正を、また必要に応じて方位設定を行ってください (134 ページ、218 ページ)。
位置修正のしかた	自転車位置調節時の精度	位置の設定の精度が悪いと、とくに道路が多い場所では、正しい道路を見つけられずに、精度が低下することがあります。	<b>お願い</b> 修正時は、可能な限り、詳細図で行ってください (134 ページ)。
	自転車位置調節時の方位 	自転車位置の移動時に車両の方位が合っていないと、その後の精度が低下することがあります。	ナビ補正の方位設定で修正してください (134 ページ)。

## ■ 故障かなと思ったら

次のような症状は、故障ではないことがあります。修理を依頼される前に、もう一度次のことをお調べください。

	症状	原因	処置
表示 関連	GPS受信状況のマークの色が緑色にならない。	障害物などにより、GNSS衛星の電波を受信できない。	障害物などがなくなれば受信できます。
		受信可能なGNSS衛星が少ない。	衛星の配置が悪く、測位できない場合があります。
		フェリーなどで大幅に移動した。	走行することにより表示が可能になります。
	自転車位置演算ユニット付車の場合、起動直後、または走行していない。		
	機能選択や文字入力ができない。	走行中は、安全のため操作を禁止している項目のボタンは表示しない仕様です。	車を完全に停車させてください。
誘導音声 関連	ルート誘導の音声がでない、または小さい/大きい。	音量が0に設定されている、または小さく/大きく設定されている。	「ナビ音量設定」(P100 ページ) で音量を調節してください。
音声 認識 関連	認識率が悪い。うまく認識してくれない。	窓を開けていて、車外の騒音がマイクに入った。	窓を閉めてはっきり発話してください。
	間違って認識する。	発話をはじめるタイミングが早い。	トークボタンを押した後、「コマンドを教えてください、ピッ」という音の後に発話してください。
		発話した言葉に似ている言葉が認識辞書にある。	大きな声ではっきり発話してみてください。



# ■ よくある質問について(Q&A)

**Q :** 目的地までのルート探索結果で、最適ではないルートを案内されましたが…

**A :** ナビゲーションが道路種別などを考慮してルートを探索しますので、必ずしも最適なルートを探索しない場合があります。  
経由地を設定したり、条件を変えて探索を行ってみてください。

**Q :** 条件を変えても同じルートで案内されます。

**A :** 道路状況により、探索条件を変更しても同じルートになる場合があります。  
ご希望のルート設定をするには、経由地を設定することをお勧めします。

**Q :** バイパス道路を案内されません。

**A :** 推奨ルートの距離が短い場合は、推奨ルートを優先することがあります。

**Q :** 条件が「距離優先」なのに、最短距離と思われるルートで案内されません。

**A :** あくまでも距離「優先」であり、距離のみでルートを探索しているわけではなく、道路種別なども考慮してルートを探索しているためです。

**Q :** 有料道路の料金表示はできますか？

**A :** 可能です。ただし、一部対応していない路線があります。(対象道路でも、開通時期などデータ整備上の問題で、料金が正しく表示されない場合があります。このような場合には、実際の料金に従ってください。)

**Q :** ナビゲーション画面(地図画面)のVICS情報表示が実際と違うことがあります。

**A :** (1) 情報は「5分ごとに更新」ですので、渋滞状況が急激に変化した場合、実状と違うことがあります。  
(2) FM 多重では、電波状態が悪いとデータが受信されず、内容が更新されない場合があります。  
(3) 新設された道路、細街路など、VICS情報が提供されていない道路では、渋滞情報は表示されません。

## ■ よくある質問について(Q&A)(つづき)

---

**Q** : 一般道優先で探索したのに、高速道路に誘導されました。

**A** : 一般道を使用すると極端に遠回りになるときは、有料道路を使用することがあります。これは、あくまでも一般道「優先」であり、「使用しない」とはしていないからです。

**Q** : 案内がありません。案内が間違っています。

**A** : 収録されている地図データの形状から案内する方向を決めています。データの形状によって、案内しない場合や「右」を「斜め右」など方位が適切でない案内をする場合があります。

**Q** : 進入禁止の道に誘導されました。一方通行を逆に案内されました。入れない道を案内されました。

**A** : 地図メーカーよりデータの提供を受けていますが、メンテナンスが間に合っていない場合や、実際の道路と一致していない場合があります。実際の交通規制に従って走行してください。

**Q** : ルート学習されません。

**A** : ルート学習は以下の条件を満たす必要があります。

- ① ルート探索を推奨ルートで案内する
- ② スタート時とゴール手前は設定したルートを走行し、ゴールまで走りきる
- ③ ②のルートで5回以上走行する
- ④ 途中で細街路を走行しない
- ⑤ 途中で規制道路がない
- ⑥ 途中でエンジンオフしない

**Q** : 目的地に到着していないのに、ガイダンスが終了しました。

**A** : 目的地のすぐ近くでルートを再探索した場合に、ガイダンスが終了することがあります。

# その他

VICS交通情報について	226
VICSについて	227
VICS 情報有料放送サービス契約約款	228
地図データについて	232
商標について	234
工場出荷状態の初期設定	235
用語集	238
ハートフル音声一覧	240
エコアドバイス一覧	243
さくいん	244
凡例	248

# ■ VICS 交通情報について

VICSは、次の交通情報を提供しています。

- 渋滞情報
- 交通規制情報
- 交通障害情報
- 駐車場情報

ナビゲーションシステムでは、次のようにVICS交通情報を案内します。

- 渋滞や車線規制、駐車場などの情報を地図上に表示します。
- ルート案内中、渋滞や車線規制などの情報を音声でお知らせします。
- ETC2.0車載器非装着車の場合
  - ・受信した文字情報を選択操作で確認することができます。
  - ・受信した図形情報を選択操作で確認することができます。
- ETC2.0車載器装着車の場合
  - ・文字情報を受信すると自動で割り込み表示します。
  - ・図形情報を受信すると自動で割り込み表示します。
  - ・渋滞情報を取り込んだ迂回路のルートを選択することができます(※38ページ)。

## 知識

VICSの詳細については、VICSのホームページで確認することができます  
(<http://www.vics.or.jp/index1.html>)。

## VICIS について

- VICIS の車載器の動作、その他に関するもの
- VICIS のサービスエリアに関するもの
- その他、上記に類するもの

これらの内容は、お買い上げの販売店またはお近くの「サービスご相談窓口」にお問い合わせください。

VICIS の概念、計画、または表示された情報内容に関することは、(財)VICIS センターへお問い合わせください。

(ただし、地図表示型の表示内容は除く)

### (財)VICIS センター

受付時間 9:30 ~ 17:45

(土曜・日曜・祝日・年末年始休暇を除く)

電話番号 0570-00-8831

- 全国どこからでも市内通話料金でご利用になれます。
- PHS、IP 電話などからはご利用できません。

FAX 番号 03-3562-1719 (24 時間受付)

### VICIS 削除リンクに関する告知

VICIS による道路交通情報(渋滞や混雑の矢印など)を地図上に表示するためあらかじめ本機に情報提供用の単位(以下、VICIS リンクと称します)を設定しています。道路形状や交通施設の変化にともない、より正確な情報提供をするため、必要に応じ、毎年、VICIS リンクの追加・変更が行われます。過去からの VICIS リンクの情報を永続的に提供することは容量などの理由で不可能です。追加・変更が行われた場合、該当の VICIS リンクについて3年間は情報提供が行われますが、それ以降は、情報提供が打ち切られることになっております。

このため、VICIS による道路交通情報(渋滞や混雑の矢印など)の表示は「本製品」発売後、3年程度で一部の道路において情報が表示されなくなることがあります。

## VICS 情報有料放送サービス契約約款

### 第1章 総則

#### (約款の適用)

##### 第1条

一般財団法人道路交通情報通信システムセンター（以下「当センター」といいます。）は、放送法（昭和25年法律第132号）第147条の規定に基づき、このVICS情報有料放送サービス契約約款（以下「この約款」といいます。）を定め、これによりVICS情報有料放送サービスを提供します。

#### (約款の変更)

##### 第2条

当センターは、この約款を変更することがあります。この場合には、サービスの提供条件は、変更後のVICS情報有料放送サービス契約約款によります。

#### (用語の定義)

##### 第3条

この約款においては、次の用語はそれぞれ次の意味で使用します。

##### (1) VICSサービス

当センターが自動車を利用中の加入者のために、FM多重放送局から送信する、道路交通情報の有料放送サービス

##### (2) VICSサービス契約

当センターからVICSサービスの提供を受けるための契約

##### (3) 加入者

当センターとVICSサービス契約を締結した者

##### (4) VICSデスクランブラー

FM多重放送局からのスクランブル化（攪乱）された電波を解読し、放送番組の視聴を可能とするための機器

## 第2章 サービスの種類等

### (VICSサービスの種類)

#### 第4条

VICSサービスには、次の種類があります。

- (1) 文字表示型サービス  
文字により道路交通情報を表示する形態のサービス
- (2) 簡易図形表示型サービス  
簡易図形により道路交通情報を表示する形態のサービス
- (3) 地図重畳型サービス  
車載機のもつデジタル道路地図上に情報を重畳表示する形態のサービス

### (VICSサービスの提供時間)

#### 第5条

当センターは、原則として一週間に概ね120時間以上のVICSサービスを提供します。

## 第3章 契約

### (契約の単位)

#### 第6条

当センターは、VICSデスクランブラー1台毎に1のVICSサービス契約を締結します。

### (サービスの提供区域)

#### 第7条

VICSサービスの提供区域は、当センターの電波の受信可能な地域（全都道府県の区域で概ねNHK-FM放送を受信することができる範囲内）とします。ただし、そのサービス提供区域であっても、電波の状況によりVICSサービスを利用することができない場合があります。

### (契約の成立等)

#### 第8条

VICSサービスは、VICS対応FM受信機（VICSデスクランブラーが組み込まれたFM受信機）を購入したことにより、契約の申込み及び承諾がなされたものとみなし、以後加入者は、継続的にサービスの提供を受けることができるものとします。

### (VICSサービスの種類の変更)

#### 第9条

加入者は、VICSサービスの種類に対応したVICS対応FM受信機を購入することにより、第4条に示すVICSサービスの種類の変更を行うことができます。

## ■ VICS 交通情報について(つづき)

(契約上の地位の譲渡又は承継)

### 第10条

加入者は、第三者に対し加入者としての権利の譲渡又は地位の承継を行うことができます。

(加入者が行う契約の解除)

### 第11条

当センターは、次の場合には加入者がVICSサービス契約を解除したものとみなします。

- (1) 加入者がVICSデスクランブラーの使用を将来にわたって停止したとき
- (2) 加入者の所有するVICSデスクランブラーの使用が不可能となったとき

(当センターが行う契約の解除)

### 第12条

当センターは、加入者が第16条の規定に反する行為を行った場合には、VICSサービス契約を解除することがあります。また、第17条の規定に従って、本放送の伝送方式の変更等が行われた場合には、VICSサービス契約は、解除されたものと見なされます。

- 2 第11条又は第12条の規定により、VICSサービス契約が解除された場合であっても、当センターは、VICSサービスの視聴料金の払い戻しをいたしません。

## 第4章 料金

(料金の支払い義務)

### 第13条

加入者は、当センターが提供するVICSサービスの料金として、契約単位ごとに加入時に別表に定める定額料金の支払いを要します。

なお、料金は、加入者が受信機を購入する際に負担していただいております。

## 第5章 保守

(当センターの保守管理責任)

### 第14条

当センターは、当センターが提供するVICSサービスの視聴品質を良好に保持するため、適切な保守管理に努めます。ただし、加入者の設備に起因する視聴品質の劣化に関してはこの限りではありません。



(利用の中止)

第15条

当センターは、放送設備の保守上又は工事上やむを得ないときは、VICSサービスの利用を中止することがあります。

2 当センターは、前項の規定によりVICSサービスの利用を中止するときは、あらかじめそのことを加入者にお知らせします。

ただし、緊急やむを得ない場合は、この限りではありません。

第6章 雑則

(利用に係る加入者の義務)

第16条

加入者は、当センターが提供するVICSサービスの放送を再送信又は再配分することはできません。

(免責)

第17条

当センターは、天災、事変、気象などの視聴障害による放送休止、その他当センターの責めに帰すことのできない事由によりVICSサービスの視聴が不可能ないし困難となった場合には一切の責任を負いません。

また、利用者は、道路形状が変更した場合等、合理的な事情がある場合には、VICSサービスが一部表示されない場合があることを了承するものとします。

但し、当センターは、当該変更においても、変更後3年間、当該変更に対応していない旧デジタル道路地図上でも、VICSサービスが可能な限度で適切に表示されるように、合理的な努力を傾注するものとします。

2 VICSサービスは、FM放送の電波に多重して提供されていますので、本放送の伝送方式の変更等が行われた場合には、加入者が当初に購入された受信機によるVICSサービスの利用ができなくなります。当センターは、やむを得ない事情があると認める場合には、3年以上の期間を持って、VICSサービスの「お知らせ」画面等により、加入者に周知のうえ、本放送の伝送方式の変更を行うことがあります。

[別表]

視聴料金 300円(消費税別)

ただし、車載機購入価格に含まれております。

# ■ 地図データについて

## 地図データ

地図データベース作成時点の関連で、道路、住所、施設情報、料金などの表示が現状と異なる場合がありますので、あらかじめご了承ください。

表示される地図は、株式会社トヨタマップマスターが、国土交通省国土地理院発行の地形図、地勢図をもとに、一般財団法人 日本デジタル道路地図協会作成の「全国デジタル道路地図データベース」と株式会社ゼンリンの地図情報を付加して編集したものです。

地図用SDカードに収録されているデータベースなどの情報は、「地図バージョン情報」を参照してください(☞ 216 ページ)。

## 知識

原則として、幅が狭い道路（3m未満の区間を含む道路）は、地図データに反映されていません。また、道路工事や最新の測量により、幅が狭いと判定された道路は、地図データベース更新時に削除されることがあります。

## 地図データベース

いかなる形式においても、著作権者に無断でこの地図の全部または一部を複製し、利用することを固く禁じます。

この地図は、国土地理院長の承認を得て、同院発行の以下の地勢図を使用して作成しています。（測量法第30条に基づく成果使用 承認 平 25 情使 第460-008号）

20万分の1地勢図、5万分の1地形図、2万5千分の1地形図、1万分の1地形図、及び数値地図50mメッシュ（標高）

この地図は、国土情報整備事業の一環で国土交通省国土地理院が作成した、国土数値情報を使用しています。

この地図は、一般財団法人日本デジタル道路地図協会発行の全国デジタル道路地図データベースを使用しています。（測量法第44条に基づく成果使用 承認 13-113）

© 2013 (財団法人) 日本デジタル道路地図協会 ZENRIN CO. LTD. & (株) トヨタマップマスター

## 各種データについて

地図に使用している各種データは、以下の情報をもとに作成・使用しています。

- ① 交通規制データ  
 道路交通法および警察庁の指導に基づき、全国交通安全活動推進センターが公開している交通規制情報を使用して、株式会社トヨタマップマスターが作成したデータを使用しています。
- ② 交通事故多発地点  
 警察庁および国土交通省のデータをもとに作成しています。
- ③ 渋滞考慮探索  
 VICSの情報を使用しています。
- ④ ボトルネック踏み切りデータ  
 国土交通省のデータをもとに作成しています。
- ⑤ 道路交通情報データ  
 一般財団法人道路交通情報通信システムセンター（VICSセンター）の技術を用いて作成されたデータが、公益財団法人日本道路交通情報センターから提供されます。
- ⑥ 高速道路・都市高速料金データ  
 料金情報はお使いの地図データ発行時期の情報となります。  
 実際の料金収受に従ってください。
- ⑦ 道路交通規制の優先  
 現場の交通規制と違うときは、現場の交通規制標識・標示などに従ってください。
- ⑧ スマートIC（ETC専用）  
 スマートICはETC専用のインターチェンジですので、スマートICを通行する際は、ETCが使用できる状態でなければ利用いただけません。  
 また、乗降方向（上り下り）や時間帯、車種が限定される場所がありますので、必ず現場の交通規制標識・標示などに従ってください。

## ■ 商標について

---

本書に記載されている商品・サービス名は、各社の商標または登録商標です。

- ・Bluetoothは米国Bluetooth SIG,Inc.の登録商標です。
- ・MAPCODE(マップコード)、・NaviCon(ナビコン)は株式会社デンソーの登録商標です。
- ・VICSは財団法人道路交通情報通信システムセンターの商標です。

# 工場出荷状態の初期設定

## 知識

工場出荷時の状態にリセットすることができます。リセット方法については、車両取扱書を参照してください。

マツダコネクトのホーム画面から Settings のアイコン を選択し、システムの「工場出荷時の状態にリセット」を選択します。



項目		初期設定		
画面設定	メイン画面表示	2DN		
	サブ画面表示	OFF		
	サブ地図表示 <sup>*1</sup>	2DN		
ナビ設定	ナビ音量設定	29		
	周辺施設表示	なし		
	VICS メニュー	全道路		
	VICS 設定 <sup>*2</sup> 、 または ETC2.0/ VICS 設定 <sup>*3</sup>	渋滞・混雑情報の表示	する	
		空いている道路の表示	する	
		事象・規制情報の表示	する	
		駐車場情報の表示	しない	
		VICS 音声案内	する	
		ETC2.0/ VICS 割込 設定 <sup>*3</sup>	注意警戒情報 自動割込	する
			ビーコン文字情報 自動割込	する
			ビーコン図形情報 自動割込	する
自動割込の表示時間	15 秒			
	ETC2.0 表示情報自動割込	する		
	ETC2.0 読上げ情報自動割込	する		
	走行履歴情報アップロード	する		

## ■ 工場出荷状態の初期設定(つづき)

		項目		初期設定	
ナビ設定	ナビ詳細設定	右画面設定	3D 表示	OFF	
			周辺施設表示 <sup>*4</sup>	OFF	
			VICS 表示	OFF	
			地図縮尺操作	100m	
			地図表示モード	ノースアップ	
			2D 時フロントワイド(ヘディングアップ)	する	
			2D 時フロントワイド(ノースアップ)	しない	
			3D 時ルート方向アップ	しない	
		3D 地図角度設定	視点の高さ	23° 目盛の下から4番目	
			地図のスケール	100m	
			昼の地図色設定	ベーシック	
			夜の地図色設定	ベーシック	
			ルート線の色設定	ブルー	
			地図の文字サイズ変更	中	
			地図スクロール時の地名表示	する	
			地図スライド操作	する	
			高速略図表示	常時表示	
		案内表示設定	交差点拡大図自動表示	する	
			高速分岐模式図表示	する	
			レーンリスト自動表示	する	
			料金案内	する	
			県境案内	する	
			到着予想時刻表示	一般道の平均車速	30km/h
				有料道の平均車速	60km/h
				高速道の平均車速	80km/h
				シーズンレジャーランドマーク表示	する
				一方通行マークの表示	しない
	ステータスバー表示	常時表示			

			項目	初期設定
ナビ設定	ナビ詳細設定	案内・警告音声設定	細街路での音声案内	する
			ハートフル音声	する
			エコアドバイス	する
			一時停止案内	する
			踏切案内	しない
			合流案内	しない
			カーブ案内	しない
			減少レーン案内	しない
			事故多発地点案内	しない
			学校存在案内	しない
		その他設定	渋滞考慮探索 <sup>*3</sup>	する
			新旧ルート比較表示 <sup>*3</sup>	する
	フェリー利用優先		しない	
	ルート学習		する	
	走行軌跡表示		しない	
	標準ルート探索設定		推奨	

(初期設定は変更になることがあります)

- \*1 サブ画面表示で地図を選択した場合のみ、設定を変更できます。
- \*2 ナビゲーション連動ETC2.0対応車載器非装着車の場合の表示です。
- \*3 ナビゲーション連動ETC2.0対応車載器装着車の場合の表示です。
- \*4 周辺施設表示で施設マーカースelectionしている場合のみ、設定を変更できます。

用語	意味
ETC	ETCとは、“Electronic Toll Collection System”の略称で、有料道路などにおけるノンストップ自動料金収受システムです。ETC車載器を取り付けることで、有料道路などの料金所を通過する際に、停止することなく自動的に通行料金の支払い手続きが可能になります。ETCのご利用にはETC車載器とETCカードが必要です。
FM-VICS	FM多重放送を用いて、道路交通情報（VICS情報）をカーナビゲーションに伝達する方法。
GPS	GPSは、“Global Positioning System”の略称で、GPS衛星から地上に放射される電波を受信し、現在地を知ることができるシステムです。カーナビゲーションでは自車位置の測位に利用しています。
ETC2.0	ETC2.0とは、旧称 DSRCと呼ばれていたサービスです。ETC2.0は、高速道路を中心に設置され、自動車のドライバーを対象に多様な情報サービスを受けられる道路上のエリアのことで、車に装着された「ナビゲーション連動ETC2.0対応車載器」との高速・大容量通信により、広範囲の道路交通情報を使ったルート探索や安全運転支援情報を受信できるなど様々なETC2.0サービスを利用することができます。 ※ ナビゲーション連動ETC2.0対応車載器はETC機能付です。ナビゲーション連動ETC車載器との同時装着はできません。
VICS	渋滞・事故などの影響による規制、目的地までの所要時間などの道路交通情報をナビゲーションに送信するシステムです。VICSはVehicle Information and Communication System（道路交通情報通信システム）の略です（FM-VICS、光ビーコン、ITSスポットの3種類があります）。
エコアドバイス	エコロジータンな運転につながるアドバイスを発話します。エコアドバイスは1週間（日曜日～土曜日）の間で、ハートフル音声を伴わない最初のエンジンONのときに1回だけ発話します。エコアドバイスの案内内容は243ページをご参照ください。
お気に入り	お客さまが気に入った目的地を「お気に入り」に保存することができます。保存することで、次回からその場所への目的地設定を素早く行うことができます。



用語	意味
ガイダンス	ナビゲーションの案内のこと。「ナビ音量設定」でガイダンス音量の設定変更が行えます。
交通情報 (VICS 情報)	FM多重放送、光ビーコンやITSスポット (ナビゲーション連動ETC2.0 対応車載器を装着している場合) から送られてくる、道路交通情報や交通規制などの情報。
自転車	本製品 (ナビゲーション用SDカードPLUS) を装着しているお客さまのお車。
周辺施設検索	自転車の現在地周辺で検索可能な施設。様々なカテゴリーから検索可能です。
スマートIC	高速道路の本線上、またはサービスエリア (SA) やパーキングエリア (PA) などに設置されているETC専用のインターチェンジ (IC) です。
長押し	3秒程度コマンドナーブを押し続ける、もしくはタッチでボタンを押し続けること。
ハートフル音声	その日に初めて電源ポジションをACC、またはONにしたときに、日付に関する情報を音声で案内します。 ハートフル音声の案内内容は243ページをご参照ください。
目的地／経路地	本製品では、複数の行先を同時に設定できます。最後に到着する行先を目的地と呼びます。目的地の途中に行先を設定した地点を経路地と呼びます。経路地や目的地は、一旦設定した後に編集することも可能です。
目的地履歴	過去に目的地設定した地点の一覧。履歴から目的地設定をすることもできます。
ルート	目的地に到着するまでの道順や右左折などの操作案内を意味します。必ず始点と一つ以上の目的地／経路地を含みます。
ルート候補	目的地に到着するまでの走行ルートを、4つの中 (推奨ルート / 有料道優先 / 一般道優先 / 距離優先) から選択することができます。また、全ルートと比較表示し、希望するルートを選択する場合は、全行程一覧から選択することができます。
GNSS	GNSS (Global Navigation Satellite System / 全球測位衛星システム) とは、衛星を使って現在位置を特定するシステムの総称です。具体例として、みちびきや、GPS、GLONASS、GALILEOなどがあります。 自転車位置演算ユニット付車では、GPSだけではなく、みちびき、GLONASSを使用して、より高精度な自転車位置の測位を実現しています。

## ■用語集(つづき)

用語	意味
Dead Reckoning (DR)	<p>地下トンネルやビルの谷間など、衛星からの電波が受信できない/受信しにくい条件において、衛星からの電波情報だけではなく、ジャイロセンサーや車速データなどを利用した測位を行うことをDead Reckoning (DR) と言います。</p> <p>カーナビゲーションによっては、このDR機能を利用できる自転車位置演算ユニットを搭載しており、より高精度な自転車位置の測位を行えるようになっています。</p>

# ■ ハートフル音声一覧

ハートフル音声とは、その日最初のエンジンONのときに発話例のような日付に関する案内を発話します。

月日	記念日音声内容
1月1日	元日です
1月2日	初夢の日です
1月3日	腫の日です
1月4日	石の日です
1月5日	困窮の日です
1月6日	色の日です
1月7日	七草の日です
1月8日	勝負事の日です
1月9日	クイズの日です
1月10日	交通安全の日です
1月11日	塩の日です
1月12日	スキーの日です
1月13日	たばこの日です
1月14日	タローとジローの日です
1月15日	いちごの日です
1月16日	禁酒の日です
1月17日	防災とボランティアの日です
1月18日	都バス記念日です
1月19日	のど自慢の日です
1月20日	玉の輿の日です
1月21日	ライバルが手を結ぶ日です
1月22日	カレーの日です
1月23日	ふみの日です
1月24日	ゴールドラッシュの日です
1月25日	中華まんの日です
1月26日	有料駐車場の日です
1月27日	求婚の日です
1月28日	コピーライターの日です
1月29日	南極の日です
1月30日	3分間電話の日です
1月31日	生命保険の日です
2月1日	テレビ放送記念日です
2月2日	夫婦の日です
2月3日	節分です
2月4日	銀閣寺の日です
2月5日	プロ野球の日です
2月6日	海苔の日です
2月7日	北方領土の日です
2月8日	ロカビリーの日です
2月9日	漫画の日です
2月10日	ニットの日です
2月11日	建国記念の日です
2月12日	ペニシリンの日です
2月13日	苗字制定記念日です
2月14日	バレンタインデーです
2月15日	コマーシャルフォトの日です
2月16日	天気図記念日です
2月17日	天使のささやきの日です
2月18日	エメールの日です
2月19日	プロレスの日です
2月20日	旅券の日です
2月21日	食糧管理法公布記念日です
2月22日	世界友情の日です
2月23日	税理士記念日です
2月24日	かつお節の日です
2月25日	タ刊紙の日です
2月26日	2.26事件の日です
2月27日	新撰組の日です
2月28日	バスケットの日です
2月29日	閏日です

月日	記念日音声内容
3月1日	省エネルギーの日です
3月2日	ミニチュアの日です
3月3日	ひなまつりです
3月4日	ミシンの日です
3月5日	珊瑚の日です
3月6日	世界一周記念日です
3月7日	消防記念日です
3月8日	国際女性デーです
3月9日	記念切手記念日です
3月10日	植物油の日です
3月11日	コラムの日です
3月12日	財布の日です
3月13日	サンドイッチデーです
3月14日	ホワイトデーです
3月15日	靴の記念日です
3月16日	国立公園指定記念日です
3月17日	漫画週刊誌の日です
3月18日	精霊の日です
3月19日	カメラ発明記念日です
3月20日	電卓の日です
3月21日	ランドセルの日です
3月22日	放送記念日です
3月23日	世界気象デーです
3月24日	マネキン記念日です
3月25日	電気記念日です
3月26日	風呂の日です
3月27日	さくらの日です
3月28日	シルクロードの日です
3月29日	穂藻の日です
3月30日	みその日です
3月31日	普通選挙法成立の日です
4月1日	エイプリルフールです
4月2日	週刊誌の日です
4月3日	いんげん豆の日です
4月4日	ピアノ調律の日です
4月5日	ヘアカットの日です
4月6日	城の日です
4月7日	世界保健デーです
4月8日	忠犬八公の日です
4月9日	大仏の日です
4月10日	ヨットの日です
4月11日	ガッツポーズの日です
4月12日	世界宇宙飛行の日です
4月13日	水産デーです
4月14日	オレンジデーです
4月15日	ヘリコプターの日です
4月16日	チャップリンデーです
4月17日	少年保護デーです
4月18日	発明の日です
4月19日	地図の日です
4月20日	通信記念日です
4月21日	マイカーチェックデーです
4月22日	よい夫婦の日です
4月23日	サンジェルティの日です
4月24日	植物学の日です
4月25日	歩道橋の日です
4月26日	風呂の日です
4月27日	婦人警官記念日です
4月28日	象の日です
4月29日	昭和の日です
4月30日	図書館記念日です

# ■ ハートフル音声一覧

月日	記念日音声内容
5月1日	メーデーです
5月2日	交通広告の日です
5月3日	憲法記念日です
5月4日	みどりの日です
5月5日	こどもの日です
5月6日	ゴムの日です
5月7日	博士の日です
5月8日	化粧品の日です
5月9日	アイスクリームの日です
5月10日	愛鳥の日です
5月11日	鵜飼開きの日です
5月12日	看護の日です
5月13日	愛犬の日です
5月14日	温度計の日です
5月15日	ストックキングの日です
5月16日	旅の日です
5月17日	世界電気通信の日です
5月18日	ことばの日です
5月19日	ボクシング記念日です
5月20日	ローマ字の日です
5月21日	小学校開校の日です
5月22日	ガール・スカウトの日です
5月23日	キスの日です
5月24日	ゴルフ場記念日です
5月25日	広辞苑記念日です
5月26日	ラッキーゾーンの日です
5月27日	百人一首の日です
5月28日	ゴルフ記念日です
5月29日	こんにゃくの日です
5月30日	ゴミゼロの日です
5月31日	世界禁煙デーです
6月1日	電波の日です
6月2日	横浜開港記念日です
6月3日	測量の日です
6月4日	虫の日です
6月5日	環境の日です
6月6日	おけいこの日です
6月7日	母親大会記念日です
6月8日	バイキングの日です
6月9日	ロックの日です
6月10日	路面電車の日です
6月11日	銀行の日です
6月12日	恋人の日です
6月13日	鉄人の日です
6月14日	五輪旗制定記念日です
6月15日	暑中見舞いの日です
6月16日	和菓子の日です
6月17日	薩摩の日です
6月18日	海外移住の日です
6月19日	ベースボール記念日です
6月20日	ペパーミントデーです
6月21日	スナックの日です
6月22日	ボウリングの日です
6月23日	沖縄慰霊の日です
6月24日	UFU記念日です
6月25日	住宅デーです
6月26日	雷記念日です
6月27日	日照権の日です
6月28日	貿易記念日です
6月29日	ビートルズ記念日です
6月30日	ハーフタイムデーです

月日	記念日音声内容
7月1日	童謡の日です
7月2日	ユネスコ加盟記念日です
7月3日	サーファーデーです
7月4日	梨の日です
7月5日	ピキニスタイルの日です
7月6日	サラダ記念日です
7月7日	川の日です
7月8日	質屋の日です
7月9日	ジェットコースターの日です
7月10日	納豆の日です
7月11日	真珠記念日です
7月12日	日本標準時刻記念日です
7月13日	オカルトの日です
7月14日	求人広告の日です
7月15日	レンタルビデオの日です
7月16日	駅弁記念日です
7月17日	漫画の日です
7月18日	頭髮の日です
7月19日	女性大臣の日です
7月20日	月面着陸の日です
7月21日	アポロの日です
7月22日	ゲタの日です
7月23日	てんぷらの日です
7月24日	劇画の日です
7月25日	かき氷の日です
7月26日	ポツダム宣言記念日です
7月27日	政治を考える日です
7月28日	葉っぱの日です
7月29日	アマチュア無線の日です
7月30日	プロレス記念日です
7月31日	こだまの日です
8月1日	観光の日です
8月2日	パンツの日です
8月3日	ハチミツの日です
8月4日	橋の日です
8月5日	タクシーの日です
8月6日	太陽熱発電の日です
8月7日	鼻の日です
8月8日	そろばんの日です
8月9日	ハリ・灸の日です
8月10日	道の日です
8月11日	スポーツ中継の日です
8月12日	君が代記念日です
8月13日	左利きの日です
8月14日	特許の日です
8月15日	終戦記念日です
8月16日	女子大生の日です
8月17日	パイナップルの日です
8月18日	高校野球記念日です
8月19日	バイクの日です
8月20日	交通信号の日です
8月21日	献血記念日です
8月22日	ラーメンの日です
8月23日	白虎隊の日です
8月24日	かつおぶしの日です
8月25日	即席ラーメン記念日です
8月26日	レインボーブリッジの日です
8月27日	寅さんの日です
8月28日	ハイオリンの日です
8月29日	ケーブルカーの日です
8月30日	冒険家の日です
8月31日	野菜の日です

月日	記念日音声内容
9月1日	関東大震災記念日です
9月2日	宝くじの日です
9月3日	くみあいの日です
9月4日	クラシック音楽の日です
9月5日	石炭の日です
9月6日	妹の日です
9月7日	CMソングの日です
9月8日	国際識字デーです
9月9日	救急の日です
9月10日	屋外広告の日です
9月11日	公衆電話の日です
9月12日	水路記念日です
9月13日	世界の法の日です
9月14日	メンズバレンタインデーです
9月15日	老人の日です
9月16日	マッチの日です
9月17日	モノレール開業記念日です
9月18日	かいわれ大根の日です
9月19日	苗字の日です
9月20日	空の日です
9月21日	ファッションショーの日です
9月22日	孤児院の日です
9月23日	不動産の日です
9月24日	清掃の日です
9月25日	藤ノ木古墳記念日です
9月26日	ワープロの日です
9月27日	女性ドライバーの日です
9月28日	パソコン記念日です
9月29日	クリーニングの日です
9月30日	クレーンの日です
10月1日	法の日です
10月2日	望遠鏡の日です
10月3日	登山の日です
10月4日	イワシの日です
10月5日	レモンの日です
10月6日	国際協力の日です
10月7日	ミステリー記念日です
10月8日	足袋の日です
10月9日	世界郵便デーです
10月10日	目の愛護デーです
10月11日	鉄道安全確認の日です
10月12日	タマゴデーです
10月13日	サツマイモの日です
10月14日	鉄道の日です
10月15日	たすけあいの日です
10月16日	世界食料デーです
10月17日	貯蓄の日です
10月18日	統計の日です
10月19日	パーゲンの日です
10月20日	新聞広告の日です
10月21日	あかりの日です
10月22日	パラシュートの日です
10月23日	電信電話記念日です
10月24日	国連デーです
10月25日	民間航空記念日です
10月26日	原子力の日です
10月27日	読書の日です
10月28日	速記記念日です
10月29日	ホームビデオ記念日です
10月30日	香りの記念日です
10月31日	ガス記念日です

月日	記念日音声内容
11月1日	計量記念日です
11月2日	博物館デーです
11月3日	文化の日です
11月4日	ユネスコ憲章記念日です
11月5日	津波防災の日です
11月6日	お見合い記念日です
11月7日	知恵の日です
11月8日	金物の日です
11月9日	換気の日です
11月10日	技能の日です
11月11日	世界平和記念日です
11月12日	洋服記念日です
11月13日	うるしの日です
11月14日	パチンコの日です
11月15日	きもの日です
11月16日	録音文化の日です
11月17日	将棋の日です
11月18日	土木の日です
11月19日	鉄道電化の日です
11月20日	ホテルの日です
11月21日	世界テレビデーです
11月22日	ポタンの日です
11月23日	勤労感謝の日です
11月24日	オペラ記念日です
11月25日	ハイビジョンの日です
11月26日	ペンの日です
11月27日	ノーベル賞制定記念日です
11月28日	税関記念日です
11月29日	いい服の日です
11月30日	カメラの日です
12月1日	映画の日です
12月2日	全国防火の日です
12月3日	カレンダーの日です
12月4日	E・Tの日です
12月5日	パミュダトライアングルの日です
12月6日	シンフォニー記念日です
12月7日	国際民間航空デーです
12月8日	屋根の日です
12月9日	障害者の日です
12月10日	世界人権デーです
12月11日	百円玉記念日です
12月12日	バッテリーの日です
12月13日	双子の日です
12月14日	麺の日です
12月15日	観光バス記念日です
12月16日	電話の日です
12月17日	飛行機の日です
12月18日	国連加盟承認の日です
12月19日	日本初飛行の日です
12月20日	道路交通法施行記念日です
12月21日	クロスワードの日です
12月22日	シーラカンスの日です
12月23日	天皇誕生日です
12月24日	クリスマス・イヴです
12月25日	クリスマスです
12月26日	プロ野球誕生の日です
12月27日	ピーターパンの日です
12月28日	身体検査の日です
12月29日	シャンソンの日です
12月30日	地下鉄記念日です
12月31日	大晦日です

# ■ エコアドバイスイ覧

エコアドバイスとは、1週間（日曜日～土曜日）の間で、ハートフル音声を伴わない最初のエンジンONのときに1回だけ、発話例のような運転に関するアドバイスを発話します。

1	エコドライブを心がける事で、燃費を良くすることができます
2	エコドライブを心がけることは、安全運転にも繋がります
3	気持ちにゆとりを持った運転がエコドライブに繋がります
4	やさしいアクセル操作を心がけましょう
5	不要な荷物を載せていると燃費が悪くなります
6	速度ムラを減らすと燃費がよくなります
7	交通状況に気を配ることで無駄な加減速を少なくできます
8	高めのギアで走行することで、燃費がよくなります
9	エンジンブレーキを使うと燃費がよくなります
10	エアコンの利用を控えめにすることで燃費がよくなります
11	エアコンの設定温度を控えめにすることで燃費がよくなります
12	冬場はヒータをつかうとエアコンに比べて燃費がよくなります
13	急発進を行うと1度に15cc以上燃料を浪費します
14	急加速を行うと1度に10cc以上燃料を浪費します
15	10分間のアイドリングで100cc以上燃料を消費します
16	不要な暖機運転は多くの燃料を消費します
17	空ぶかしを行うと多くの燃料を浪費します
18	渋滞走行は、燃費が悪くなります
19	渋滞などをまねくため、違法駐車はやめましょう
20	エアクリナーがよざれると、燃費が悪くなります
21	タイヤの空気圧が低くなると数%燃費が悪くなります
22	車間距離を十分に保つことは無駄なアクセル操作をなくし燃料消費を低減します
23	高速走行はより多くの空気抵抗を受け燃料消費が多くなります 速度は控えめがよいでしょう
24	減速時は早めにアクセルを戻すことで燃料消費を減らせます
25	ETCを活用することで発進時の燃料消費を抑え、燃費向上につながります

## 数字

2D	95, 98
2DN	95, 99
2D時フロントワイド(ノースアップ)	113
2D時フロントワイド(ヘディングアップ)	113
3D	95, 99
3D時ルート方向アップ	113
3D地図角度設定	117
4ルートからの選択	181

## E

ETC2.0/VICS割込設定	109
ETC	240
ETC料金案内	36
ETC2.0	240

## F

FM-VICS	240
FM-VICSメニュー	205
FM図形	205
FM文字	207

## G

GNSS	241
GNSSアンテナ	218
GPS受信状況	20

## N

NaviCon	176
---------	-----

## S

SDカード	16
-------	----

## V

VICS	240
VICS再音声	204
VICS情報	241
VICS設定	107, 108
VICS選局	210
VICS表示	106
VICSマーク(例)	251

VICSメニュー	106
----------	-----

## あ

アイコン	22, 25
案内表示	32

## い

一時停止案内	40, 128
一般道優先	182
一方通行マークの表示	124
入口IC編集	194, 200

## う

右左折専用レーン案内	40, 129
------------	---------

## え

エコアドバイス	40, 128
エコアドバイス一覧	246
エリアで絞る	142, 167

## お

お気に入り	240
お気に入り登録	
現在地/目的地を登録	203
地図から登録	88
目的地設定から登録	202
お気に入り編集	
移動	89
削除	92
名前	90
音声コマンド一覧	47
音声操作	75
音声認識	42

音声コマンド一覧	47
音声操作	75
音声認識	42

## か

カーソル	24
カーブ案内	40, 128
ガイダンス	40, 240
学校存在案内	40, 128
画面設定	94

## ■ さくいん(つづき)

### き

規制考慮探索案内	37
基本操作	64
距離優先	182

### け

経由地	185
県境案内	40, 124
現在地表示画面	20
現在地表示操作	78
減少レーン案内	40, 128

### こ

交差点拡大図	29
交差点拡大図自動表示	124
工場出荷状態にリセット	237
高速入口イメージ図	33
高速分岐模式図	35
高速分岐模式図表示	124
高速略図	34, 123
合流案内	40, 128
故障かなと思ったら	224
困ったときは	217
コマンダースイッチ	64

### さ

細街路案内	33
細街路での音声案内	40, 128
サブ画面表示	96
サブ地図表示	98

### し

シーズンレジャーランドマーク表示	124
市街図	69
事故多発地点案内	40, 128
自転車位置の精度	220
施設ジャンル(音声認識)	48
施設情報表示	214
施設表示(例)	253
施設マーカー	102
自宅登録	82

自宅登録消去	87
渋滞考慮探索	130
周辺施設検索	174, 241
周辺施設表示	102
情報表示	204
初期設定	237
新旧ルート比較表示	38, 130

### す

推奨ルート	182
ステータスバー表示	127
スマートIC	235, 241
スマートIC 考慮	192
スライドタッチスクロール	73

### せ

全行程一覧	184
-------	-----

### そ

走行軌跡表示	130
--------	-----

### た

ターンバイターン	19
タッチパネル操作	71
ダブルタップ	72

### ち

地図拡大・縮小操作	69
地図画面	20
地図スクロール時の地名表示	24, 113
地図スクロール操作	69
地図スクロール表示画面	24
地図スライド操作	113
地図データ	234
地図の文字サイズ変更	122
地図バージョン情報	216
地点選択操作	76

### て

テキスト入力操作	67
出口IC編集	195, 200
デモ走行	196



**と**

到着時刻表示切替	213
到着予想時刻表示	125
ドラッグ	73

**な**

ナビ音量設定	100
ナビ詳細設定	111
案内・警告音声設定	128
案内表示設定	124
その他設定	129
地図表示設定	112
ナビ設定	100
ナビ補正	134
難交差点拡大図	31

**は**

ハートフル音声	40, 128
ハートフル音声一覧	243

**ひ**

標準ルート探索設定	138
昼の地図色設定	119
ピンチアウト/ピンチイン	72

**ふ**

フェリー利用優先	130
踏切案内	40, 128
フリック	74

**ま**

マップコード検索	170
マルチ	97

**み**

右画面設定	116
-------	-----

**め**

メイン地図表示	94
メニュー選択・決定操作	64
メニューバー	21, 25

**も**

目的地/経由地	241
---------	-----

目的地(経由地)の追加	185
-------------	-----

目的地消去	178
-------	-----

**目的地設定**

50音検索	141
緯度経度検索	172
お気に入り地点検索	162
先程の地図から設定	168
自宅	160
ジャンル検索	164
住所検索	146
前回出発地を設定	154
地図上から設定	140
提携駐車場を設定	144
電話番号検索	155
マップコード検索	170
目的地履歴から設定	152

目的地転送機能	176
---------	-----

目的地の並び替え	190
----------	-----

目的地への到着	39
---------	----

目的地方向表示	31
---------	----

目的地履歴	152, 241
-------	----------

**ゆ**

有料道優先	182
-------	-----

**よ**

用語集	240
よくある質問	225
夜の地図色設定	120

**り**

立体交差点拡大図	31
料金案内	36, 40, 124
履歴削除	136

**る**

ルート案内中止、再開	201
ルート学習	132
ルート確認	
案内開始後	198
ルート候補	241
ルート情報表示	

## ■ さくいん(つづき)

---

案内開始後	199
案内開始前	193
ルート選択	
案内開始前	181
ルート線の色設定	121
ルート変更	
案内開始後	199
案内開始前	185
ルート編集	
案内開始前	181
<b>れ</b>	
レーンリスト	30
レーンリスト自動表示	124
<b>わ</b>	
ワンタッチスクロール	73

# ■ 凡例

## VICS マーク (例)

表示	情報内容
	速度規制
 (青)	駐車場 空車
 (黒)	駐車場 不明
 (オレンジ)	駐車場 混雑
 (赤)	駐車場 満車
	駐車場 閉鎖
 (青)	SA/PA 空
 (黒)	SA/PA 不明
 (オレンジ)	SA/PA 混雑
 (赤)	SA/PA 満
	SA/PA 閉鎖

表示	情報内容
	出口制限
	入口制限
	チェーン規制
	右左折規制
	左折禁止
	雨
	火災
	故障車
	工事
	行事
	右折禁止
	災害
	作業
	事故

## ■ 凡例(つづき)

### VICS マーク(例)

表示	情報内容
	車線規制
	徐行
	進入禁止
	雪
	対面通行
	大型通行止め
	直進禁止
	通行止め
	凍結
	入口閉鎖
	片側交互通行
	路上障害

## 検索結果の施設表示 (例)

### 交通系

表示	情報内容
	ガソリンスタンド
	高速SA/PA代表
	SA
	PA
	高速道路IC
	道の駅
	空港
	港
	駐車場(一般)など
	JR 駅

### 警察・消防・病院系

表示	情報内容
	警察署
	消防署
	病院・医院・診療所など

### 公共施設系

表示	情報内容
	官庁 (大使館、省庁を含む)
	役所
	発電所





### 博物館系

表示	情報内容
	その他の名所
	城

## ■ 凡例(つづき)

### 検索結果の施設表示(例)

#### 建造物系

表示	情報内容
	墓地
	教会
	神社、稲荷
	工場
	電力会社

#### 銀行系・郵便局系

表示	情報内容
	郵便局
	銀行、証券会社など

#### 学校系

表示	情報内容
	学校

#### 観光系

表示	情報内容
	ホテル

#### スポーツ系施設

表示	情報内容
	競技場
	ゴルフ場、ゴルフ練習場
	スキー場
	ビーチ、マリーナ

#### ショップ系

表示	情報内容
	デパート

#### レジャー

表示	情報内容
	公園
	キャンプ場
	温泉など

#### その他

表示	情報内容
	その他代表

## 地図上の施設表示(例)

表示	情報内容
 (黄)	踏切
 (橙)	ボトルネック踏切
	事故多発地点
	宮内庁
	都道府県庁
	市役所・東京23区役所
	町村・東京以外区役所
	警察署
	消防署
	郵便局
	インターチェンジ
	スマート インターチェンジ
	サービスエリア
	パーキングエリア
	信号機

表示	情報内容
	駐車場
	駅
	道の駅
	フェリーターミナル
	港湾
	空港・飛行場
	学校
	幼稚園
	病院・医院
	電力会社・発電所
	電話局
	銀行・信用金庫・農協
	デパートなど
	ホテル・旅館など
	ビル

## ■ 凡例(つづき)

### 地図上の施設表示(例)

表示	情報内容
	工場
	灯台
	神社
	寺院
	教会
	霊園・墓地
	城・城跡
	名所・観光地など
	ゴルフ場
	スキー場

表示	情報内容
	海水浴場
	アイススケート場
	マリーナ・ヨットハーバー
	陸上競技場・体育館
	キャンプ場
	公園
	温泉
	山
	その他の施設





発行元 **マツダ株式会社**

〒730-8670 広島県安芸郡府中町新地 3-1

発行 2017年 9月

257頁 初版

